

入っているもの

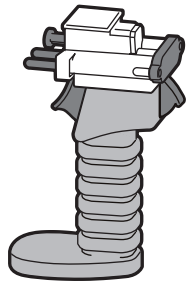

本体



パイプ

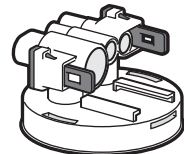

缶ホルダー

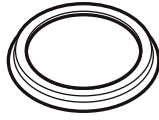

パッキンA

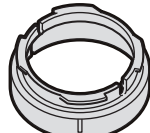

缶リング



パッキンC



パッキンB

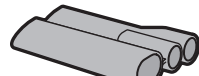

バレル

●取扱説明書(本書)

缶ホルダー、パッキンは購入時、本体にセットされた状態になっています。

分解する場合は、両側のロックを内側に押しながら本体を外してください。

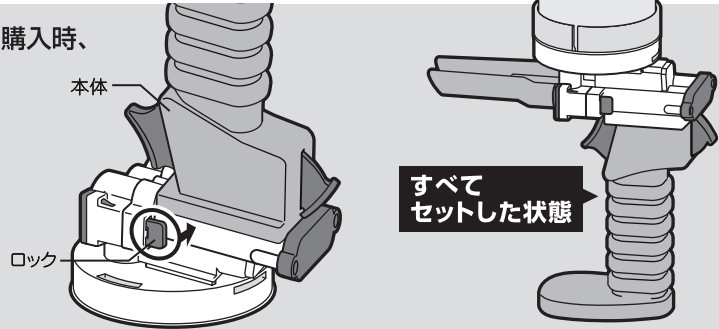

すべてセットした状態

用意するもの

- 缶ビール 350ml缶専用
対応缶ビール

キリン
ビール

アサヒ
ビール

サッポロ
ビール

サントリー
ビール

- 布巾など
- お好みのグラス

しっかり
チェック!!



- よく冷えた缶ビールを使用してください。

常温のぬるいビールを使うと、ビールの炭酸ガスが多く発生するため、缶内部の圧力が高まり、ビールが漏れることがあります。

- 缶上部の直径が56~57mm^{※1}の缶を使用してください。

・振ったり衝撃を与えた缶ビールは使わずに、静かに保管していた缶ビールを使用してください。

・落下などによって変形した缶は、絶対に使用しないでください。缶パッキンが密着しないため、ビールが漏れることがあります。また、変形、破損したり、缶ビールが外れたりして危険です。

※1 204径缶と呼ばれる規格サイズのもので。

STEP1 缶ビールをセット

※ご使用前によく洗浄し、よく乾かしてください。

1. 缶ホルダーにバレル、パッキンB、パッキンCを取り付けます。

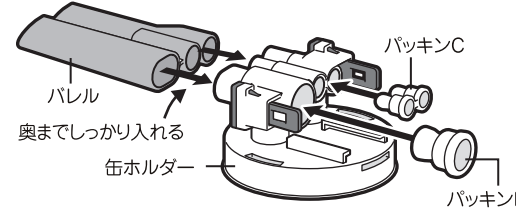

2. 缶ホルダーの内側にパッキンAを取り付けます。

広がっている方が下

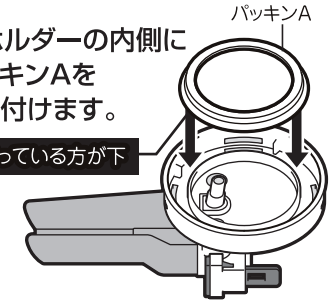

3. 缶ホルダーの内側のパイプロにパイプを取り付けます。パイプは先端が斜めの方を上に出します。

パイプロ



4. 缶ビールに缶リングを取り付けます。

※缶のプルタブをしっかりと倒してからセットしてください。

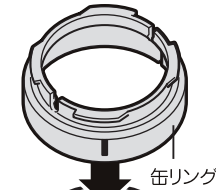

飲み口側に■がくるようにセットします。

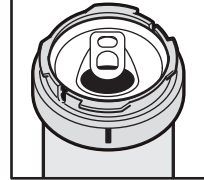

※カチッと鳴るまで押し込んでください。

5. パイプを缶ビールの飲み口に差し込みつつ、缶リングに缶ホルダーを押し込み、缶リングを回して固定します。

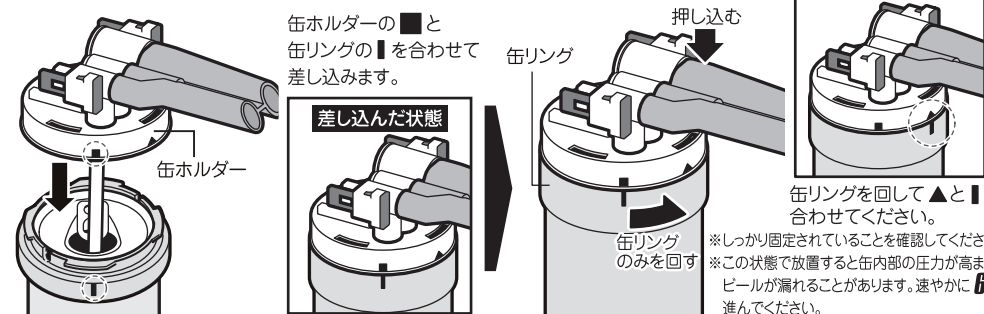

缶ホルダーの■と缶リングの■を合わせて差し込みます。

差し込んだ状態

押し込む

缶リングを回して▲と■を合わせてください。

※しっかり固定されていることを確認してください。※この状態で放置すると缶内部の圧力が高まり、ビールが漏れることがあります。速やかに6に進んでください。

6. 缶ホルダーに本体を接続します。

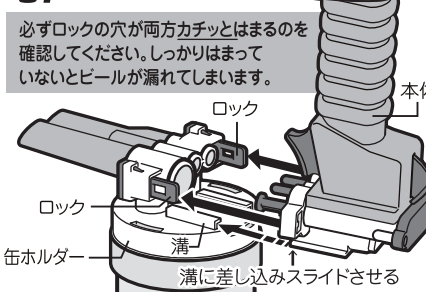

必ずロックの穴が両方カチッとハマるのを確認してください。しっかりはまっていないとビールが漏れてしまいます。

ロック

本体

ロック

溝

溝に差し込みスライドさせる

チェック!

ロックと本体がカチッとハマりにくい場合があります。図のように片方ずつのロックを両手で押さえてはめてください。



両側をカチッとほめよう!

7. 静かに本体を持ち上げて、ひっくり返します。

本体をしっかりにごってください。

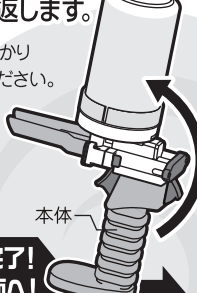

これで準備完了!
使い方は裏面へ!

STEP2 ビールを注ごう!

ビールの缶をセットした状態で放置すると缶内部の圧力が高まり、ビールが漏れることがあります。速やかに次のステップに進んでください。

裏面の「STEP1 缶ビールをセット」を確認してセットしてください。

1. グラスに向けてピアトリガーを軽く半押しして、ガスを抜きます。

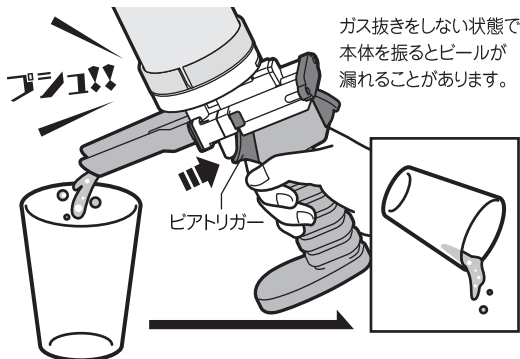

ガス抜きをしない状態で本体を振るとビールが漏れることがあります。

ガス抜きで出た泡は飲むか、捨ててください。

ガス抜きの際には、泡と液体の混ざったビールが出てしまいます。上手に注ぐには、それを一度飲みほすが、捨ててグラスを空けてください。

2. ピアトリガーを奥まで押し込んでビールの液体を静かに注いでください。



ビールの状態によってはスムーズに出るまで少し時間がかかる場合があります。

ビールがスムーズに出るようになったらピアトリガーを少し緩めると静かに注げます。

グラスの7分目位まで注ぐのがベスト!

3. 泡を足す時は本体を2、3回程度、縦にやさしくシェイクします。

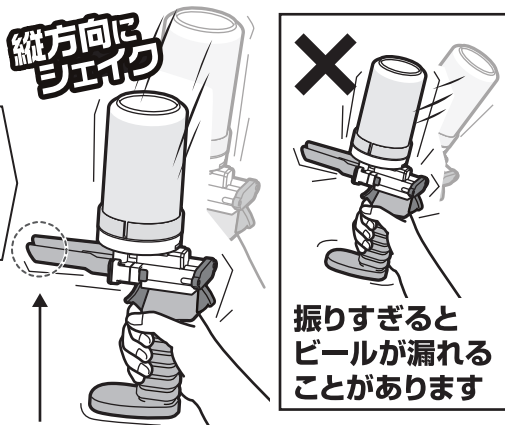

振りすぎるとビールが漏れることがあります

少し残ったビールが垂れないよう布巾でふいてから行うとGOOD!!

4. アウトリガーをやさしく押しつけてグラスに泡を注ぎます。

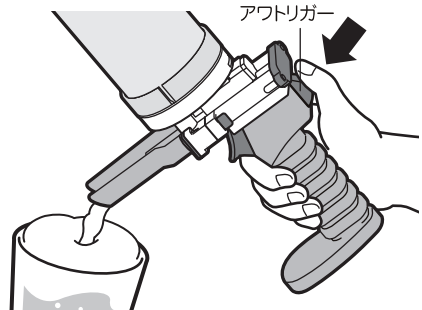

同じ缶ビールで2杯目を注ぐ場合は…

少し時間をおき、泡を落ち着かせてから、再度STEP2・1.~4.を行ってください。

▲ ご注意ください。

STEP2・3. で振った後、ピアトリガーを押さないでください。

泡が勢よく出過ぎてグラスから溢れる可能性があります。

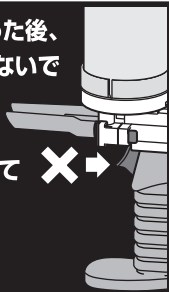

使い終わったら

使用後は必ず、STEP2・1. のガス抜きをしてください。

※分解する前にガス抜きをしないと、ガスの勢いでビールが飛び出して危険です。

ガス抜きをしてから、STEP1を参考にして分解し、その後、食器用洗剤ですぐに洗い、よく乾かしてから清潔な場所で保管してください。

本体を外すときのポイント

両側のロックを内側に押しながら本体を外してください。

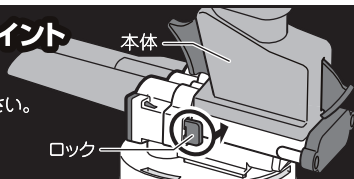

BeerHourStadium

ビールアワースタジアム

TAKARA TOMY A.R.T.S

取扱説明書



マグナムブラック
味わい
味わい
味わい

ご購入のお客さまへ 必ずお読みください。

この度は、タカラトミーアーツ「ビールアワースタジアム」をお買い上げいただきまして、誠にありがとうございます。ご使用前に、この取扱説明書をよくお読みください。また、読み終わった後は、必ず保管しておいてください。

※マグナムブラック、モルトイエローの取扱説明書は共通です。※缶ビールは別売りです。市販の缶ビールをご使用ください。※写真・イラストはイメージです。実際の商品と多少異なる場合があります。あらかじめご了承ください。※振った缶ビールを使うと、ビールが出にくい場合がありますのでご使用はお控えください。

▲ 注意

必ずお読みください。

- 小部品があります。誤飲・窒息の危険がありますので、3才未満のお子様には絶対に与えないでください。
- レバーの隙間にものをささないよう注意してください。
- 思わぬ事故の恐れがありますので、ご使用後は3才未満のお子様の手の届かないところに保管してください。
- 安全のため、破損、変形したものは使用しないでください。

〈使用上の注意〉○飲酒は20歳になってから。○指定メーカー、指定サイズのビール・発泡酒・新ジャンル・ノンアルコールビールテイスト飲料の缶タイプ専用です。それ以外は使用しないでください。○飲料の缶に表記された「注意・お願い」をよく読んでから使用してください。○落下などによって変形した缶は、絶対に使用しないでください。変形、破損したり、缶ビールが外れたりして危険です。○本体に缶をセットした状態で、無理な方向に引っ張ったり、使用方法と異なる操作をしないでください。変形、破損したり、缶ビールが外れたりして危険です。○セットしたビール、注いだビールは、お早めにお召上がりください。○本製品を火気のそばに置かないでください。高温多湿の場所、直射日光が当たる場所での使用や保管をしないでください。○ご使用前、ご使用後は、食器用洗剤を使用し、パーツをよく洗浄し、よく乾かして清潔に保って使用・保管してください。保管の際は、水分が残っていると、カビやニオイの原因になります。○クレンザーや金属製のスポンジで洗うと表面が傷つき、ばい菌の繁殖に繋がることがありますので、ご注意ください。○変形する恐れがありますので煮沸消毒はしないでください。○漂白剤は使用しないでください。○破損、変形の恐れがありますので、電子レンジ(オープン・グリル)、食器洗浄機、食器乾燥機は絶対に使用しないでください。○破損、変形などの原因になりますので、強い衝撃を与えたり、無理な力を加えないでください。○使用後は未成年の手の触れない場所に保管してください。○梱包材は開封後、すぐに捨ててください。

■ 品質表示

部 品 名	原料樹脂	耐熱温度	耐冷温度
本体、バレル、パイプ口、缶ホルダー	ABS樹脂	70℃	-20℃
缶リング、ロック、プレート、ピアトリガー、アウトリガー、本体内部	ポリアセタール	80℃	-20℃
パッキンA、パッキンB、パッキンC	シリコン	80℃	-20℃
パイプ	ポリエチレン	70℃	-20℃

対象年齢 20才以上 ※お酒は20歳になってから。

発売元：株式会社 タカラトミーアーツ
タカラトミーアーツの情報はインターネットで!

<http://www.takaratomy-arts.co.jp/>

●製品につきましては、万全の注意をはらって製造に当たっておりますが、万一お買付きの点がございましたら下記までご連絡ください。

— タカラトミーアーツお客様相談室 —

〒124-8511 東京都葛飾区立石7-9-10
電話受付時間 月～金(祝・祭日を除く) 10～17時
ナビダイヤル 0570-041173
PHS、IP電話からのお問合せは 03-5650-0033

© T-ARTS