

ZOIDS
ライドライト

対象年齢6才以上

TAKARA
TOMY

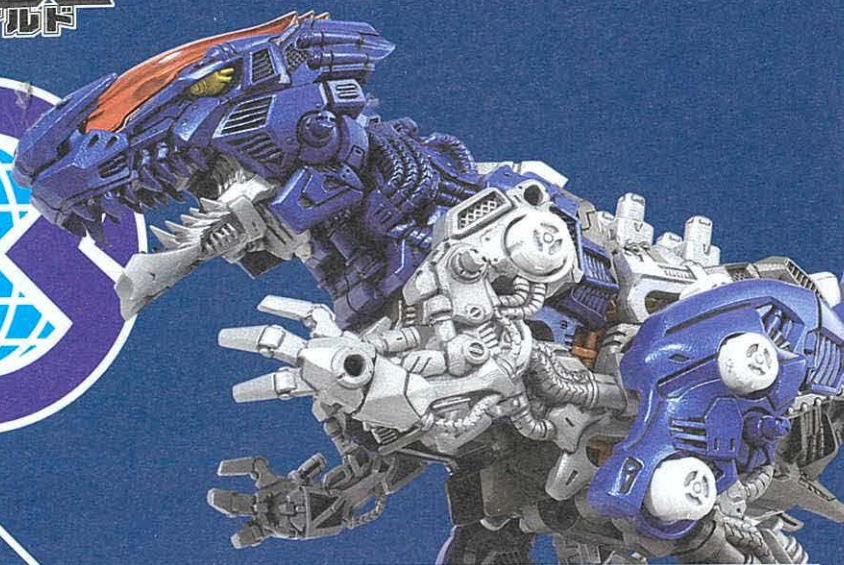

ZW52

XENO REX

ゼノレックス (ティラノサウルス種)

セット マニュアル

Z-MANUAL



くちに貼らない

警告 (けいこく)

保護者の方へ必ずお読みください。

●小部品があります。誤飲・窒息の危険がありますので、3才未満のお子様には絶対に与えないでください。

注意 (ちゅうい)

●尖った部品があります。取り扱いには十分注意してください。●可動部に指や髪の毛や衣服などをはさまないように注意してください。●可動部の隙間には指などを入れないでください。はさまれて怪我をする恐れがあります。●電池を誤使用すると発熱・破裂・液漏れの恐れがあります。以下に注意してください。・二次電池(充電式電池)は、絶対に使用しないでください。・古い電池と新しい電池、いろいろな種類の電池をまぜて使わないでください。・+- (プラスマイナス) を正しくセットしてください。・遊んだ後は必ず電池をはずしてください。・ショートさせたり充電、分解、加熱、火のなかに入れたりしないでください。・万一、電池から漏れた液が目に入った時はすぐに大量の水で洗い、医師に相談してください。皮膚や服に付いた時は水で洗ってください。・廃棄する時は、自治体の廃棄物処理の指示に従ってください。●プラスチック袋を頭から被ったり、顔を覆ったりしないでください。窒息する恐れがあります。●可動部に無理な力を加えないでください。破損する場合があります。●思わぬ事故の恐れがありますので、ご使用後は3才未満のお子様の手の届かない所に保管してください。

〈使用上の注意〉○ご使用前に「Z-MANUAL」(本書)をよくお読みください。

・塗装する時は、より安全な水性塗料のご使用をおすすめします。

また読み終わった後は必ず保管しておいてください。

・塗装する時は、必ず窓を開け換気をしてください。

○本体を持ち運ぶ際は、本体の胴体部をしっかりと持って運んでください。・塗装する時は、火気は絶対に使わないでください。

○包装材は、開封後はすぐに捨ててください。

単4形乾電池1本使用(電池は別売りです。)

REQUIRES 1 LR03 ("AAA" SIZE) BATTERY (NOT INCLUDED).

※写真やイラストは実際の商品とは異なる場合があります。

CONFIDENTIAL

ZW52 XENO REX

ゼノレックス (ティラノサウルス種)

この度は、タカラトミー「ゾイドワイルド ZW52 ゼノレックス」をお買い上げいただきまして、誠にありがとうございます。
ご使用前に、このZ-MANUALをよくお読みください。また、読み終わった後は必ず保管しておいてください。

機体説明

共和国が入手したCDSに対応した未知のゾイド。ライダーとのシンクロやコアへの刺激によって、コアのエネルギーが増大する能力を持ち、ライダーと共に成長するゾイドである。この能力によって同サイズのゾイドと比べて強大なパワーを発揮可能であり、爪や牙・尾を使った肉弾戦を得意とする。CDWが装備可能であり、強大なコアのエネルギーをそのまま武装に転用可能である。同じCDS対応ゾイドのバーニングライガーとは何らかの関わりがあると考えられている。一方で武装がほぼ存在しないなど、ゾイドとして不完全な箇所も見られ、専用の装備を開発中である。その装備はシンクロによるコアのエネルギー増加を、CDSとは異なるアプローチで活用するものである。ゼノレックスの解析から得られた断片的なデータから、コードネーム「XEV5」と名付けられたその専用装備が完成したとき、ゼノレックスの戦闘能力は飛躍的に増大することになるだろう。

プロテクションキャノピー

ライダーを保護する透明な装甲。有視界での操縦によりゾイドとライダーの一体感を高める。

コネクティングレーダー

主に正面側の索敵に使用するレーダーユニット。追加装備用のコネクターも備える。

レーザーバイトファング

レーザー発振によって輝き、ゾイドの装甲をも切り裂く鋭い牙。顎の強靭なパワーで敵を粉砕する。

マルチコネクターユニット

装備を搭載するためのコネクターユニット。大型ジョイントを4基備え、エネルギーを装備へ伝達する。

マルチハンド

精密動作が可能なマニピュレータ。

起動骨

ゾイド起動時の電極となるフレーム。

ゾイド因子コンバーター

ゾイド因子を大気中から取り込み、ゾイドコアのエネルギー制御用に変換する吸引装置。

スマッシュテイル

鞭のようにしなり敵を吹き飛ばす強力な尾。先端には金属製のブレードが装備されており、すれ違いざまに敵を切り付けることも可能。

強制冷却装置

強大なパワーと引き換えに発熱するボディを冷却するために、全身に配置された冷却装置。

リインフォースシリンダー

ゾイドコアの強力なエネルギーを利用して、パワーを強化するシリンダー。

ストライクヘヴィクロー

全身を支え、敵を粉砕する重厚な爪。

CONFIDENTIAL

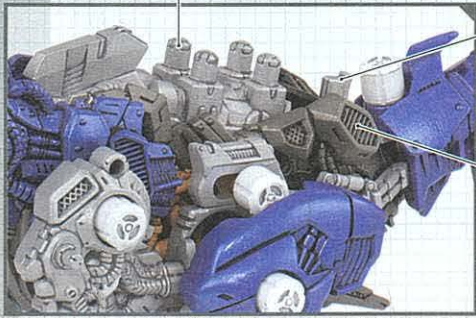

- 全長：9.8 m
- 全高：4.9 m
- 全幅：3.1 m
- 機体重量：45.0 t
- 最大速度：200km/h

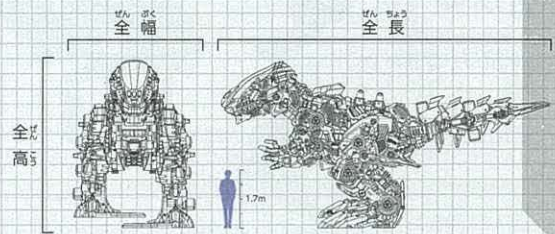

ZW52 XENO REX

ゼノレックス (ティラノサウルス種)

組み立てに必要なパーツを、下の見取り図で確認せよ!

チェックを入れてくささないこと。



Z-MANUAL (本書) × 1

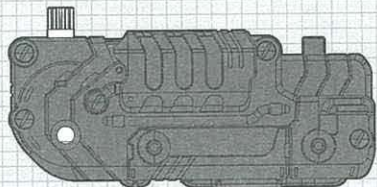

メカユニット × 1



Sパック × 1

リンクパーツ × 4

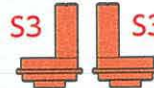
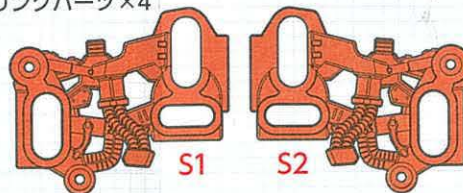

クリアパーツ × 1

ライダーフィギュア × 1

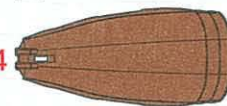

Zキャップ × 19
(予備 × 2)



発掘パック A × 1

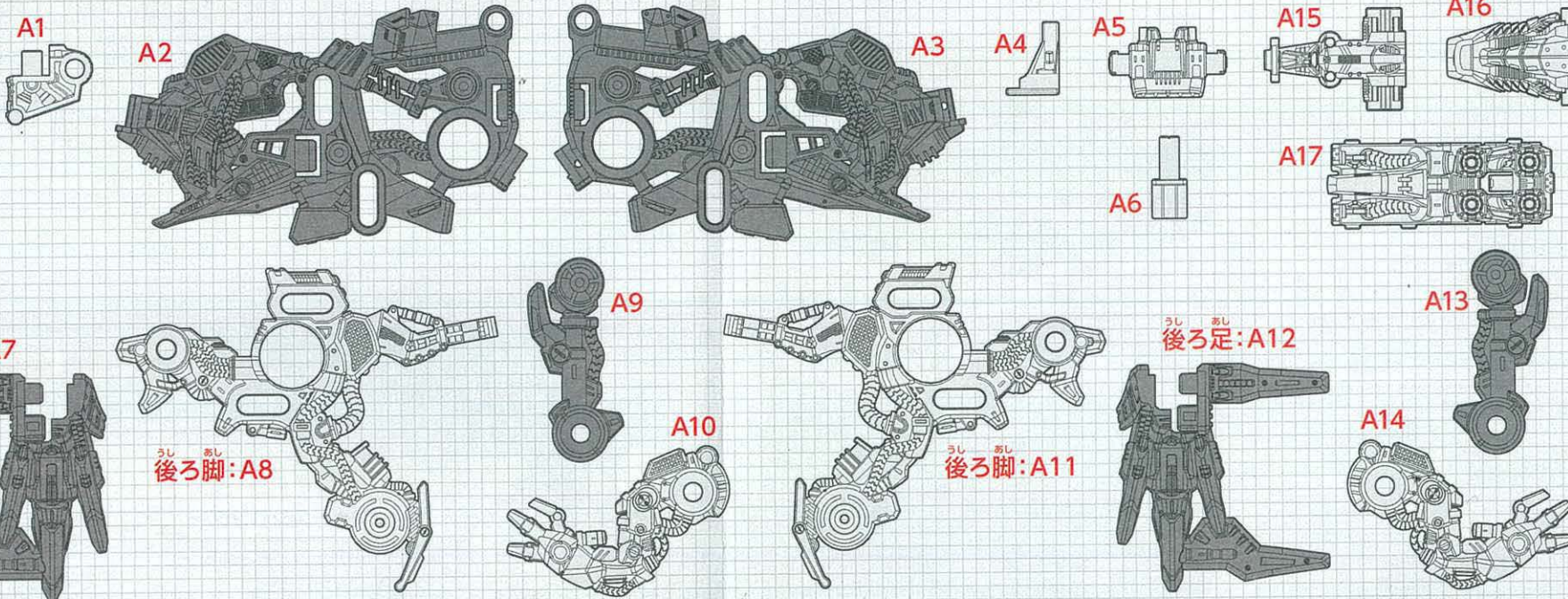

発掘パック B × 1

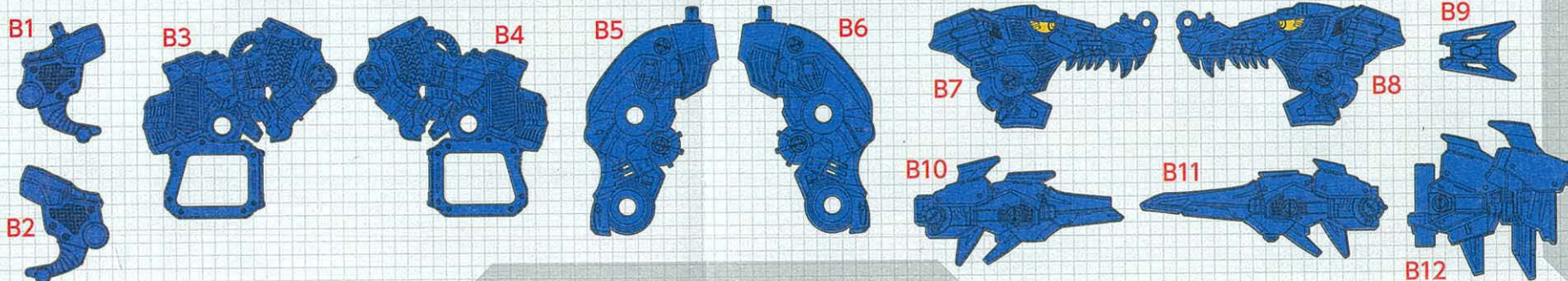

くちに

使用

*

ZOIDSとは

金属の肉体と動物の本能・闘争心を持つメカ生命体。長い間、地中深く眠っていたが、一部の人間によって発掘・復元・改造され戦闘兵器として利用されていた。



Z-MANUALとは

この『Z-MANUAL』は未知のメカ生命体『ZOIDS』を組み立てる為の重要な設計書である。間違えないように注意深く読むこと。

Z-MISSION 1 組み立ての手順を確認せよ!

※ZW45 パーニングライガー (別売り) で説明しています。

<p>1 説明に従って発掘パックを開けよう!</p>	<p>2 発掘!</p>	<p>3 パーツ見取り図でパーツを確認しよう!</p>
<p>4 説明通り組み立てて、ゾイドを復元しよう!</p>	<p>5 復元完了!</p>	

Z-MISSION 2 パックを開け、左のパーツ見取り図でゾイド組み立てに必要なパーツを確認せよ!

不足しているパーツがあるときは、20ページに記載のお客様相談室に連絡しよう。

Z-MISSION 3 ゾイドの動力源となるメカユニットの動きを確認せよ!

メカユニットの電池カバーをプラスドライバーで開いて、乾電池をセットせよ!

起動骨 (スイッチ) をONにして、図のように動き出すか確認せよ!

※遊び終わった後は電池を外して保管してください。

どうしても動かない場合は、スイッチを切ってから20ページに記載のお客様相談室に連絡しよう。

Z-MISSION 4 組み立ての法則・アイコンを理解せよ!

<p>このマークがついている手順は特に注意して組み立てること。</p>	<p>このマークがついている手順は数字の順番に組み立てること。</p>
<p>このマークがついている手順は反対側も同じように組み立てること。</p>	<p>かたちチェック このマークがついている手順は向きやかたちに注意して組み立てること。</p>
<p>パーツはこの色がついた部分同士を組むこと。</p>	<p>パチッ カチッ このマークがついている手順は音が鳴るまで押し込むこと。</p>

準備は整った。次のページからいよいよ組み立てスタートだ!



組み立てスタートだ!!

見取り図を見ながら進めよう。

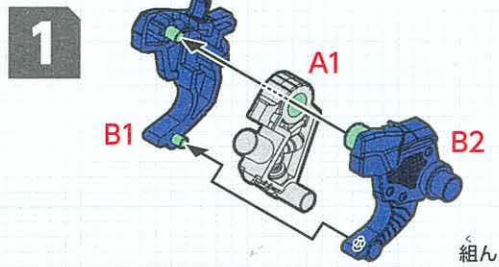

組んだパーツは **6** で使います。

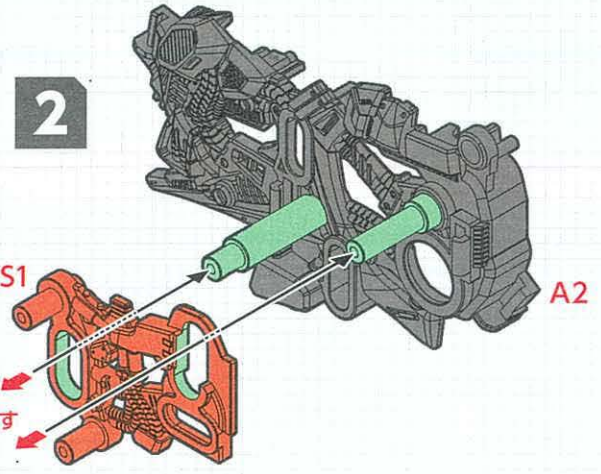

穴に通す

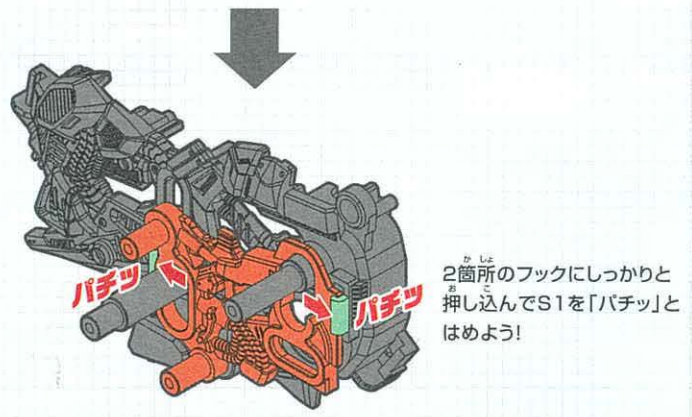

2箇所のフックにしっかりと押し込んでS1を「パチッ」とはめよう!

組んだパーツは **5** で使います。

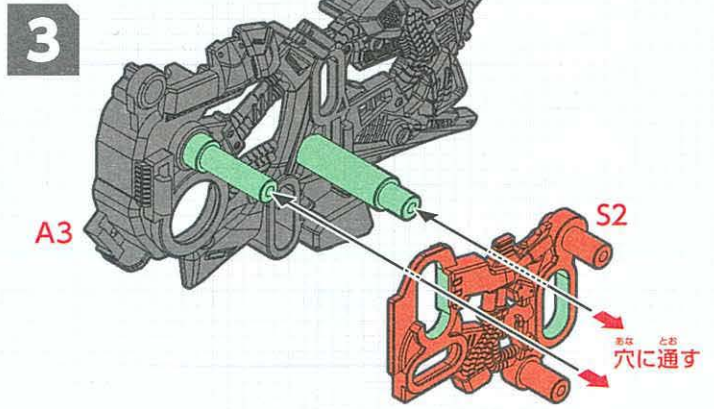

A3

S2

穴に通す



2箇所のフックにしっかりと押し込んでS2を「パチッ」とはめよう!

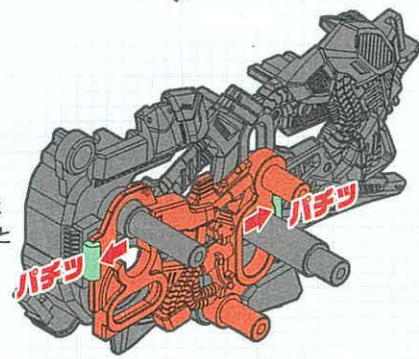

組んだパーツは **6** で使います。

4

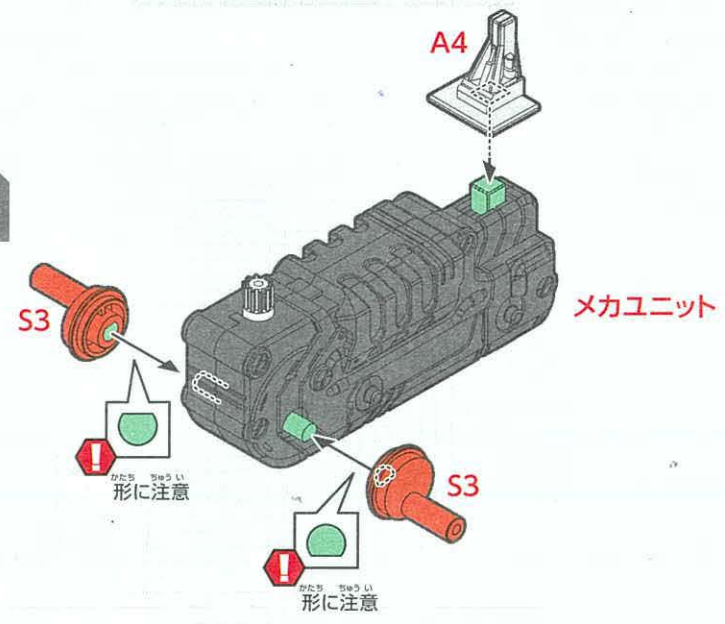

6

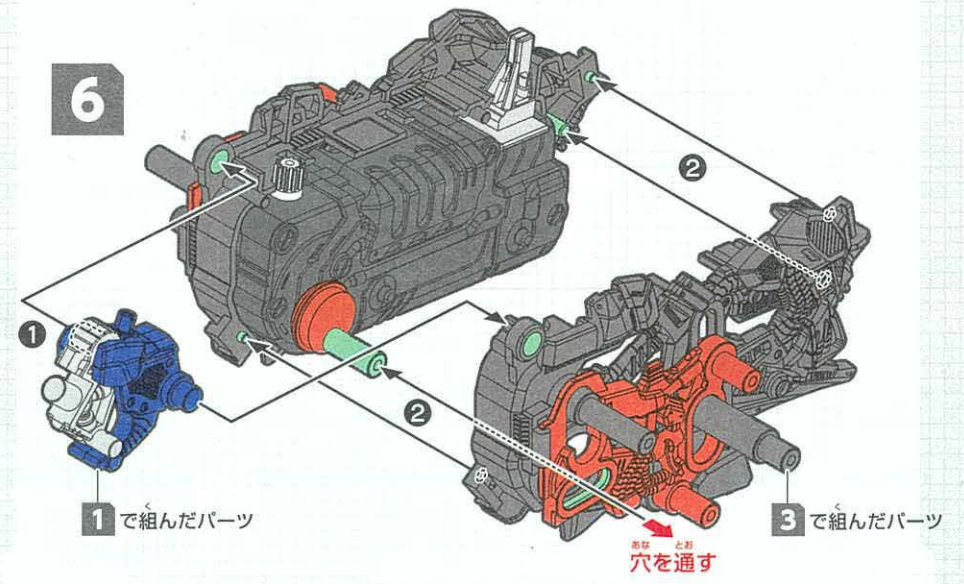

5

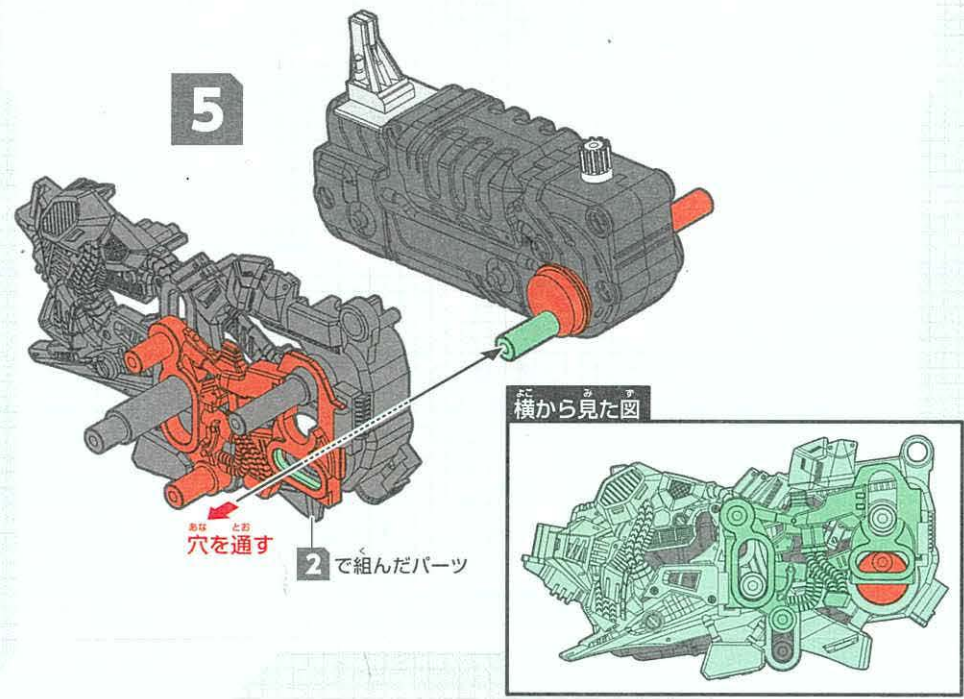

7

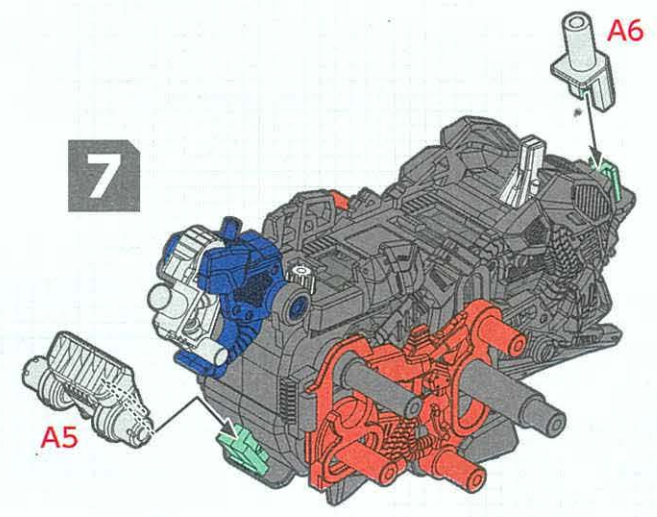

8

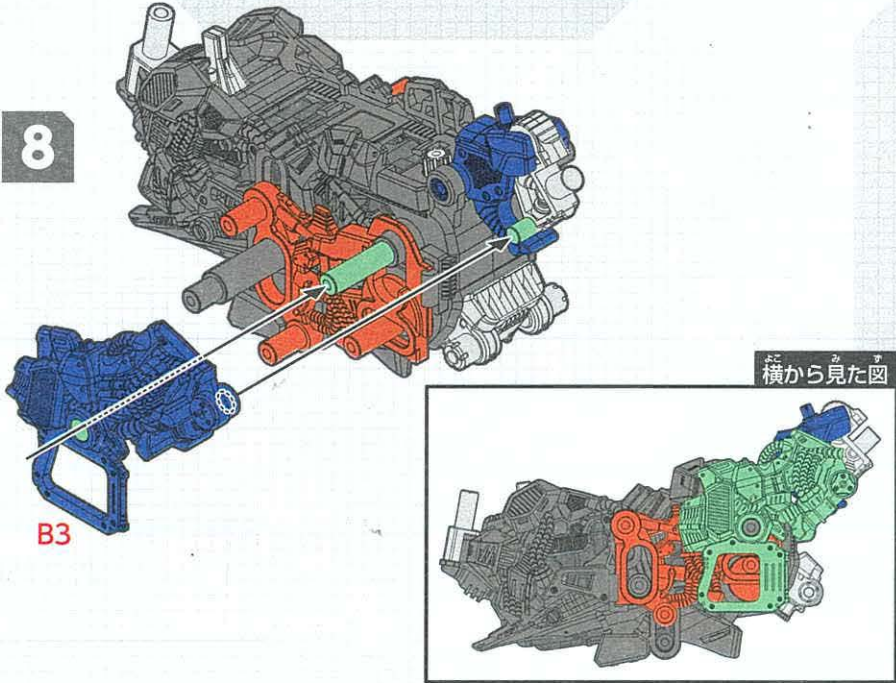

9

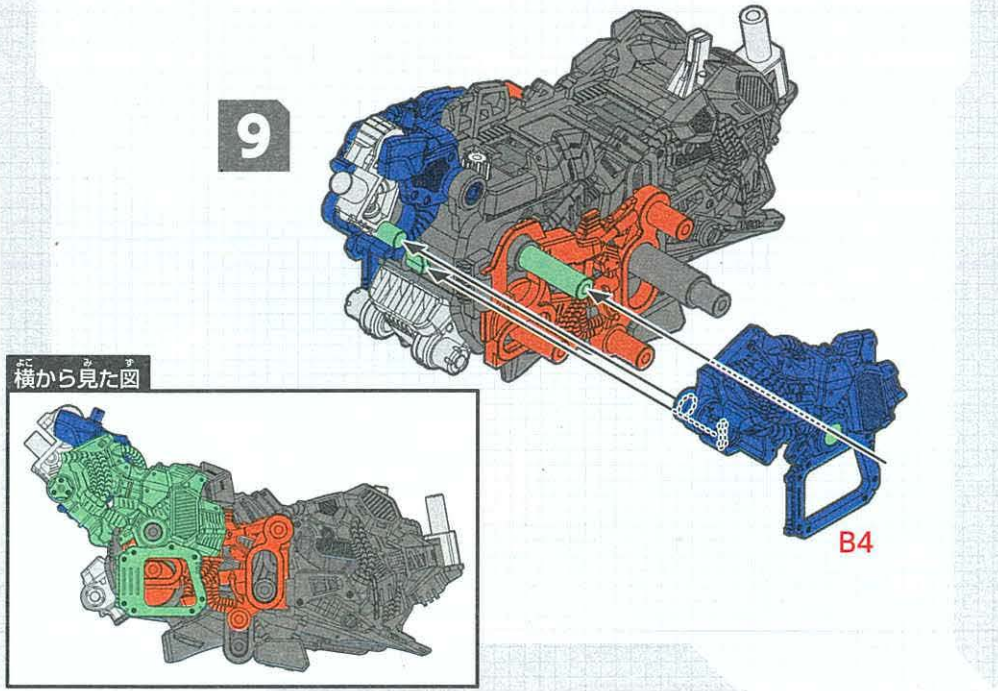

09

10

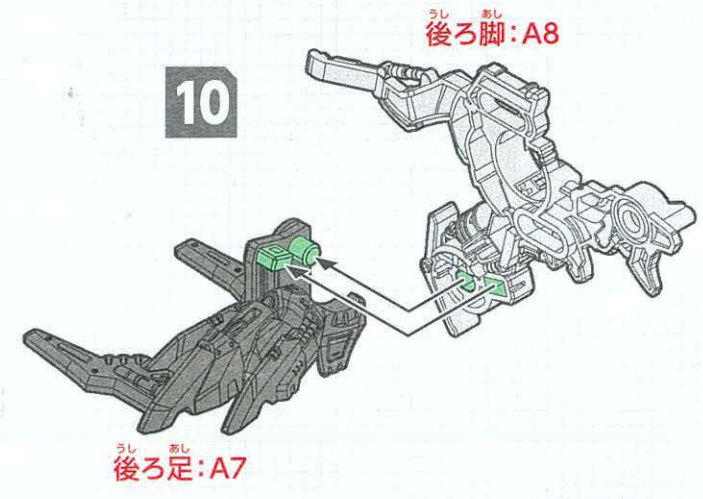

11

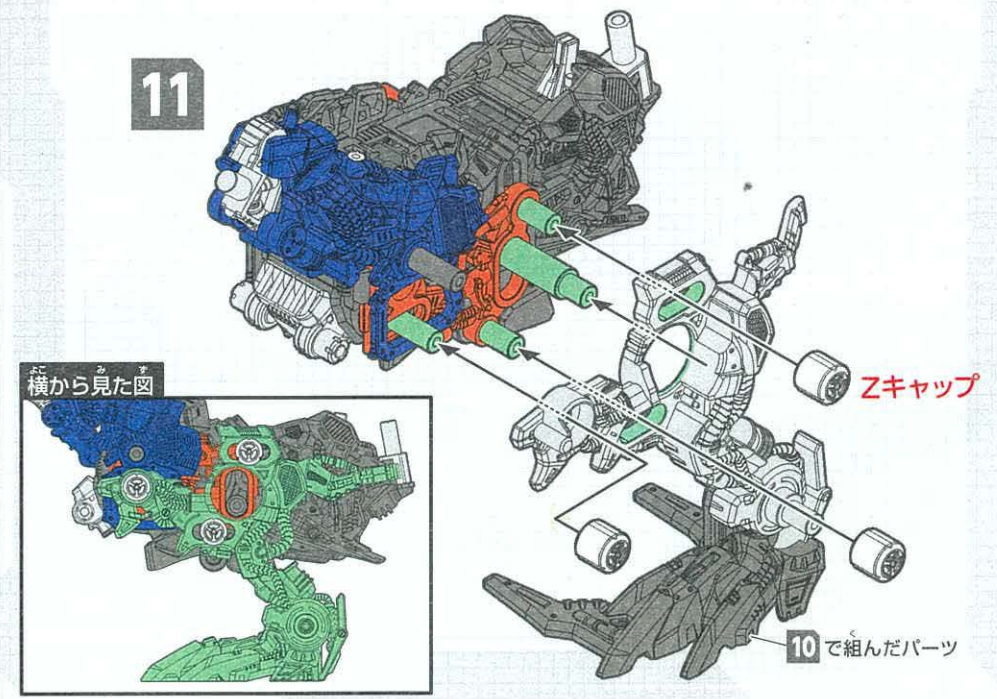

10

12

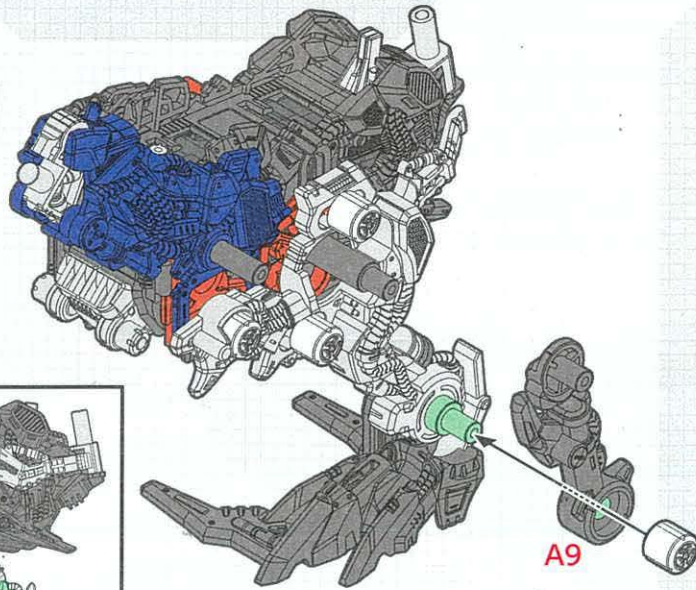

横から見た図

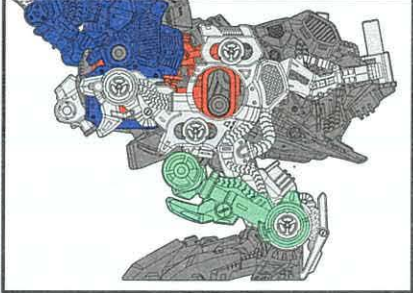

14

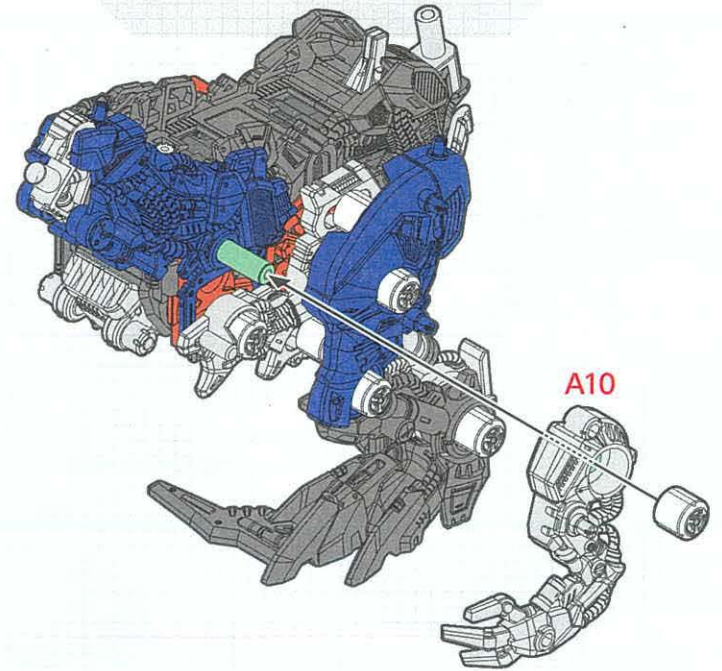

13

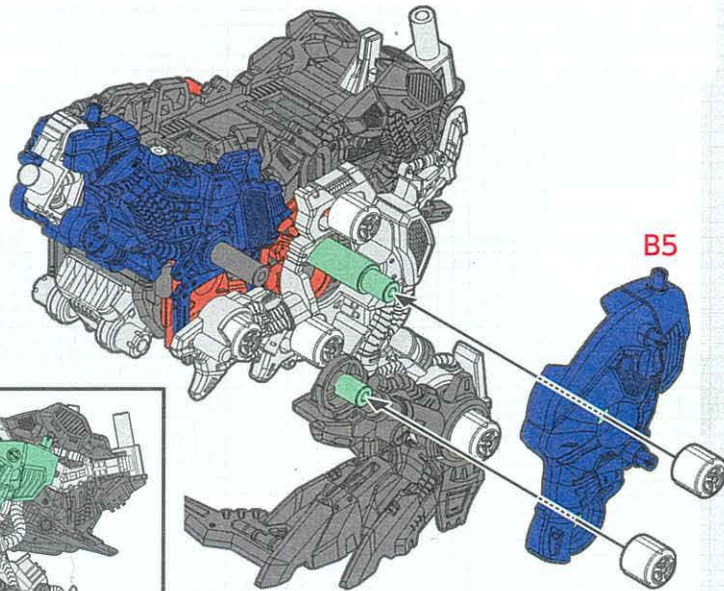

横から見た図

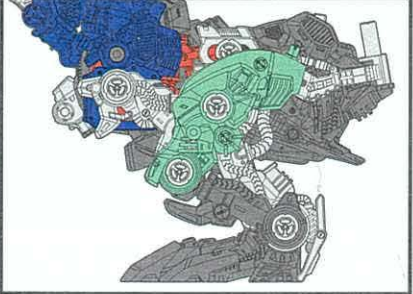

15

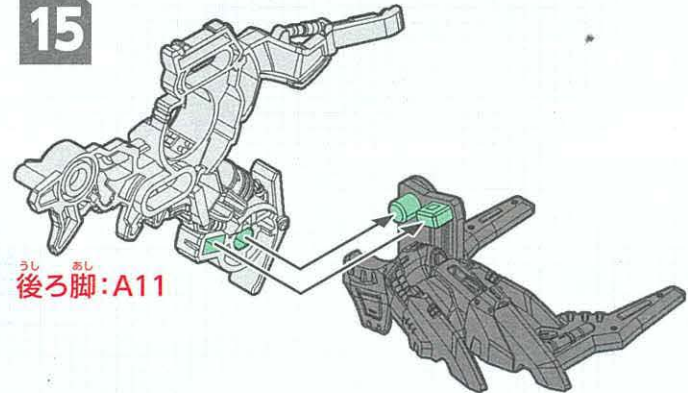

後ろ脚:A11

後ろ足:A12

16

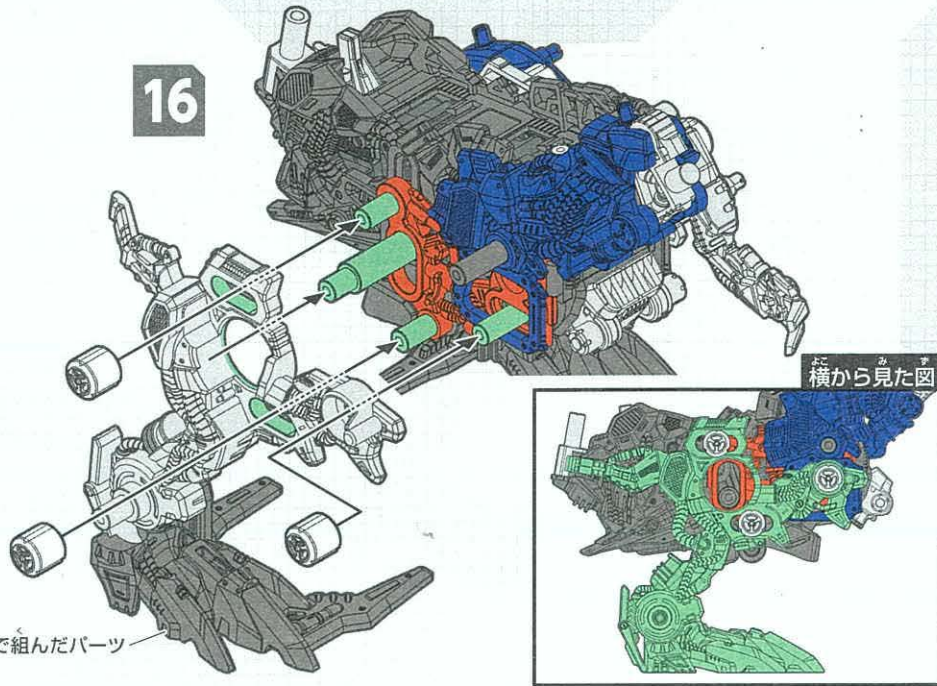

横から見た図

15で組んだパーツ

18

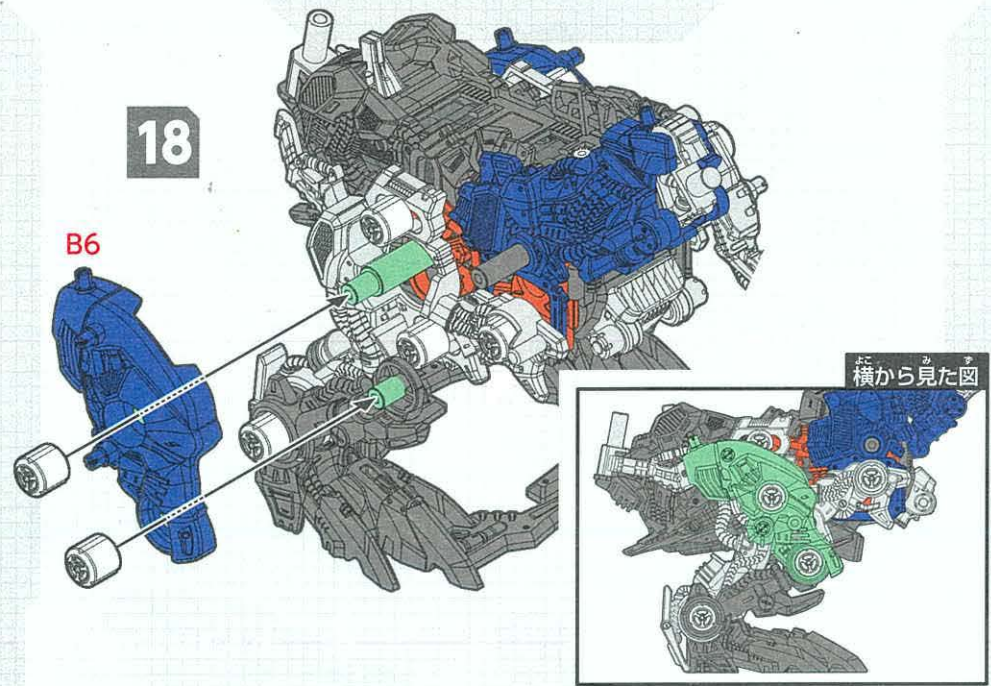

横から見た図

B6

17

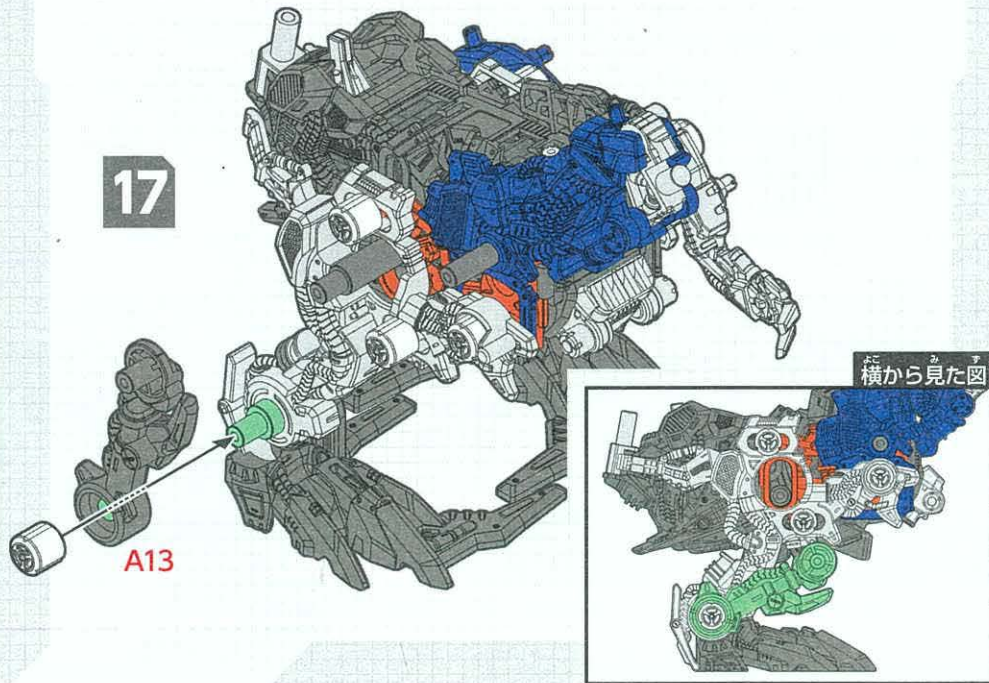

横から見た図

A13

19

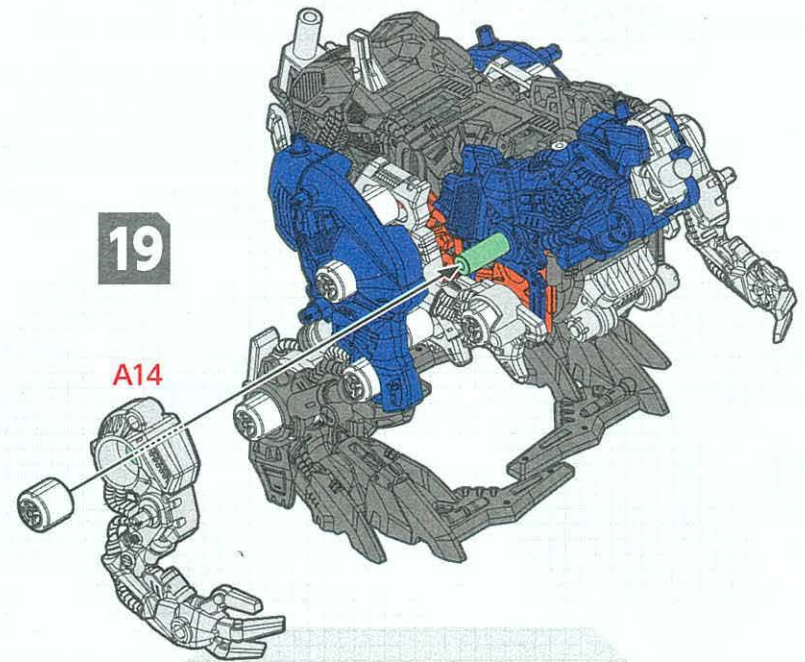

A14

20

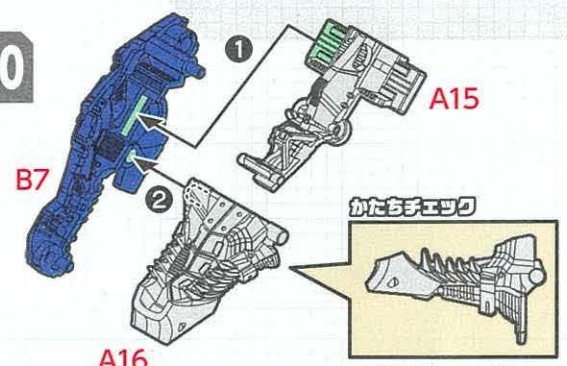

A16

❗ 向きに注意!

21

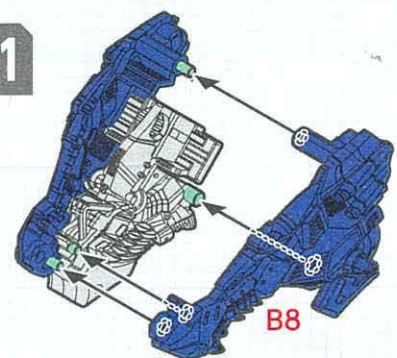

よこ
横から見た図

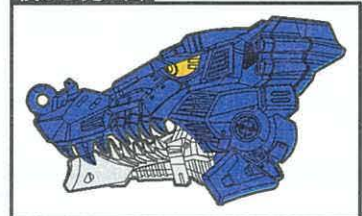

22

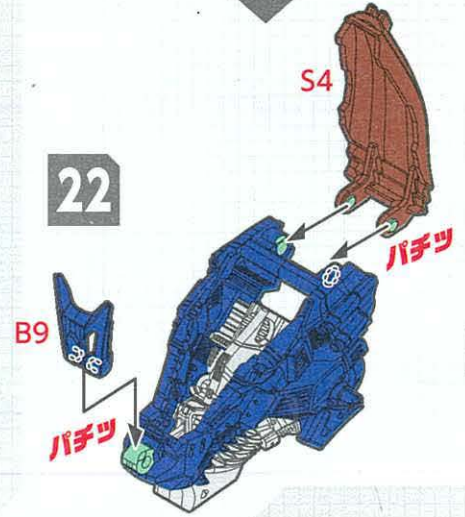

23

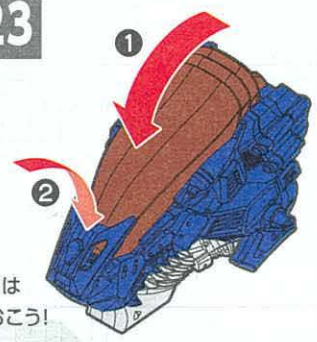

S4, B9は閉じておこう!

アゴを閉じた状態で組み立てよう!

23で組んだパーツ

24

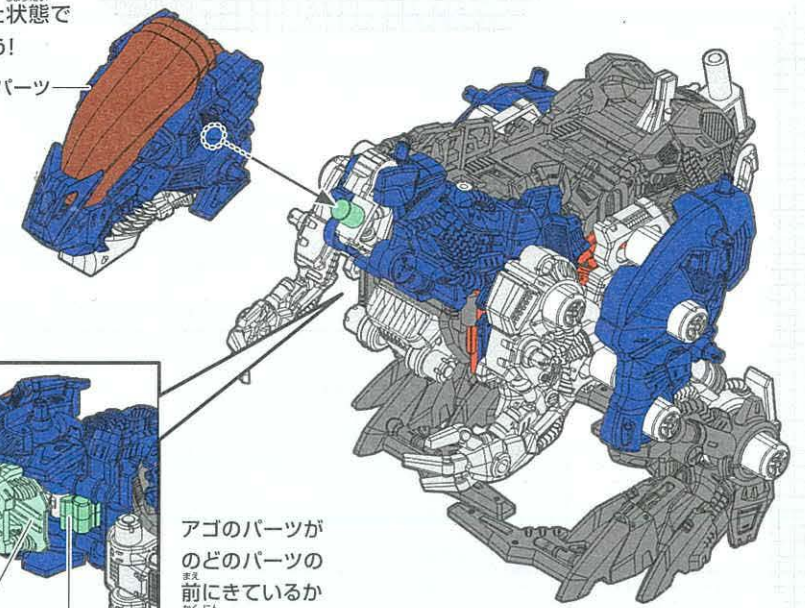

アゴのパーツがのどのパーツのまはりにきているか確認しよう!

アゴのパーツ のどのパーツ

25

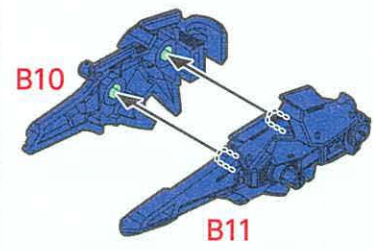

26

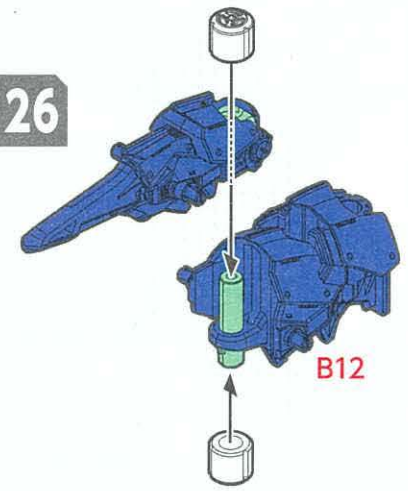

27

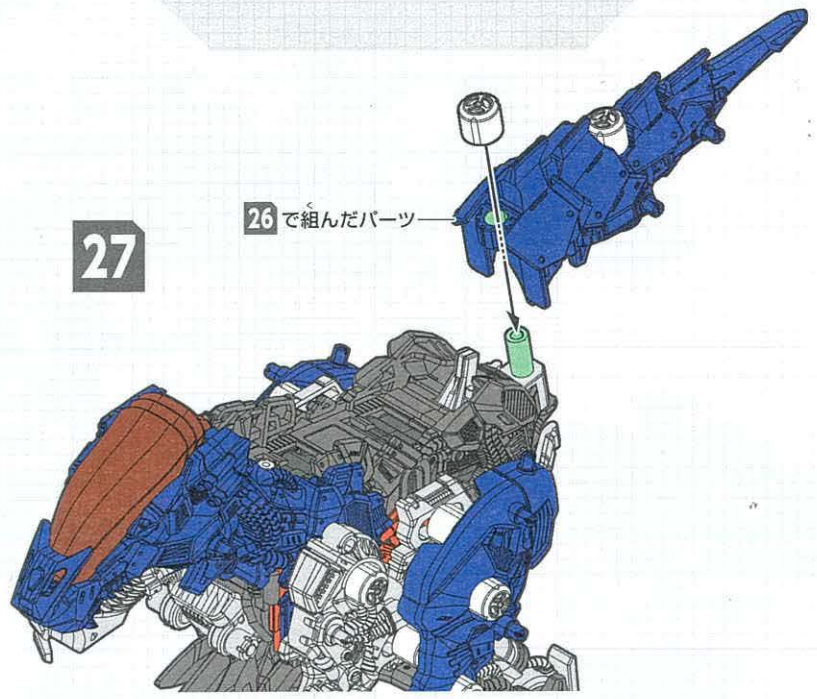

26で組んだパーツ

28

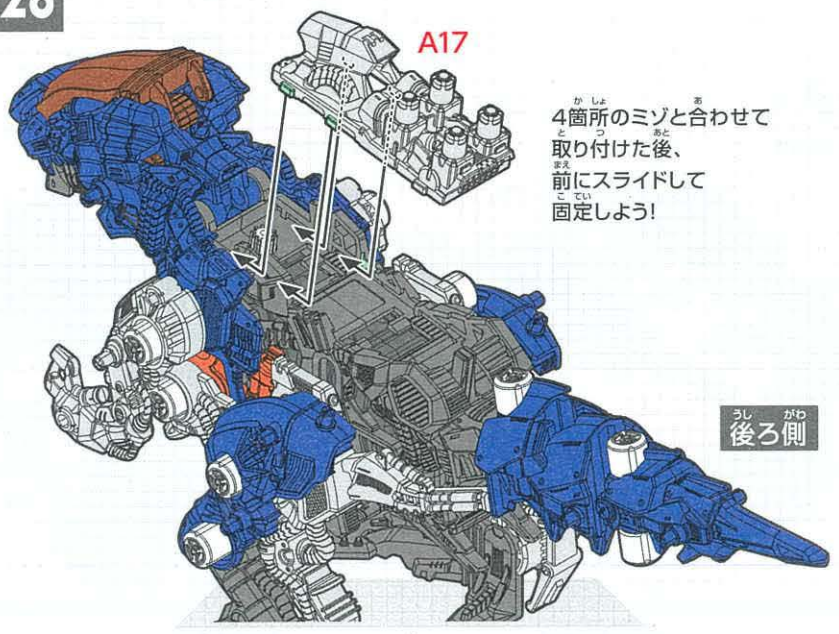

A17

4箇所のミソと合わせて
取り付けた後、
前にスライドして
固定しよう!

後ろ側

組み立て完了!!

組み立てたゾイドを起動せよ!!

ライダーフィギュアの乗せ方

- 1 コネクティングレーダーを開きます。
- 2 プロテクションキャノピーを開きます。
- 3 ライダーフィギュアをセットします。

ライダーフィギュアの
手の突起と脚のミゾを
合わせよう。



※起動する時は、逆の
手順で下図の状態に
戻してください。

起動の仕方

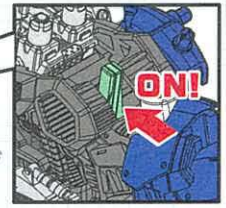
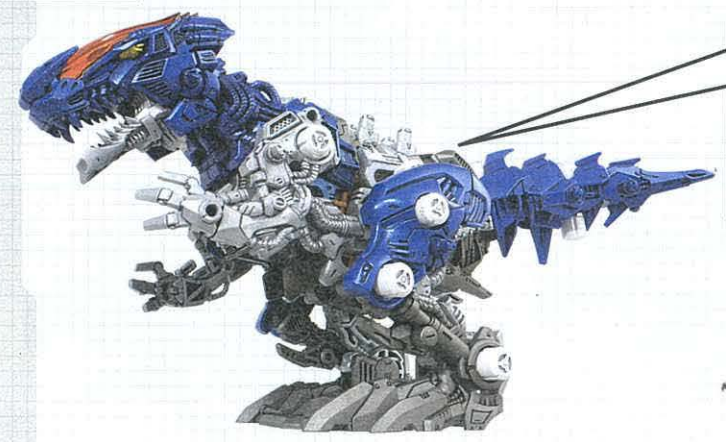

起動骨(スイッチ)を
ONにして起動させよう!

ギミック





コアドライブシステム (CDS)

帝国が開発したゾイドのコアエネルギーを交換し、武器の動力源にするシステム。共通規格である背中のレールを使用し、様々なコアドライブウェポン (CDW) を装備することが可能。

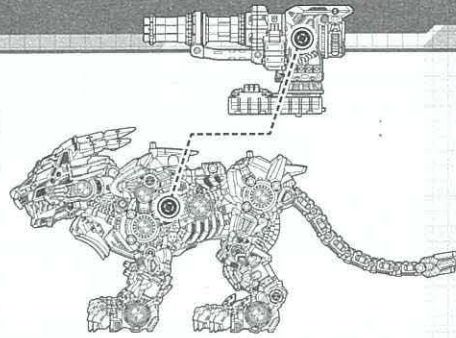

CDWの取り付け方

ゼノレックスの背中のマルチコネクターユニットを取り外します。

マルチコネクターユニット

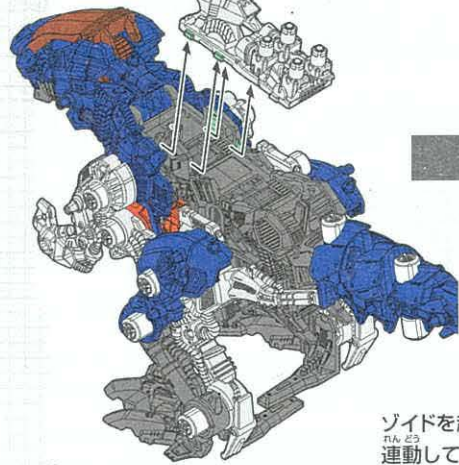

ZW53 イグニッションブースター (別売り) を取り付けます。

ZW53 イグニッションブースター (別売り)

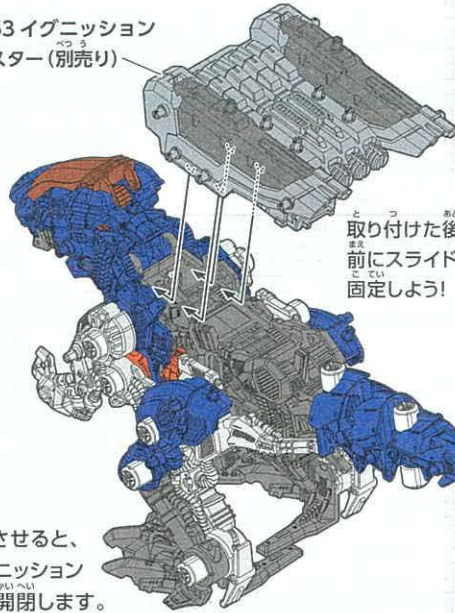

取り付けした後、前にスライドして固定しよう!

ゾイドを起動させると、連動してイグニッションブースターが開閉します。



ゼノエヴォリューションシステム (XEVS)

ゼノレックスに搭載されていた謎のシステム。CDSと同様にコアエネルギーを活用するシステムだが、発掘した共和国軍にも全容は解明できていない。解明できた情報から、システムの起動に必要な専用装備が開発中である。専用の装備を搭載することでコアのエネルギーが増大し、より強力なゾイドへと進化すると考えられている。



ゾイドシリーズ ラインナップ

※写真や画像は開発中のもので、実際の商品とは異なる場合があります。

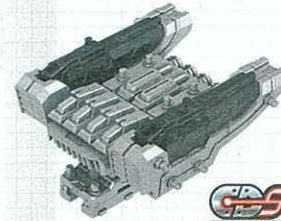

ZW53 コアドライブウェポン イグニッションブースター

ゼノエヴォリューションシステム 専用装備開発中!!



ZW46 コアドライブウェポン インパクトガトリング



ZW45 パンサーライガー



ZW44 ゼロブレイズ

自分のゾイドをアプリで撮影しよう

ゾイド専用写真・動画加工アプリ

「ZFX」



カンタン操作でキミだけの活躍シーンが作れる! 撮影したらSNSにアップしよう!
※画像はイメージです。実際とは異なる場合があります。

ゾイドを撮影して、キミだけのカッコイイシーンを作り出せ!

アプリをダウンロード!



公式アプリ 「ゾイドワイルド」 (カメラ・加工機能)

ゾイドワイルドアプリ

検索

アプリの配信は予告なく停止されることがありますので、アプリの配信状況をホームページでご確認のうえご購入ください。

ゾイドがもっと楽しくなる!

公式YOUTUBEチャンネルでゾイドの最新情報をゲットだ!

タカラトミーチャンネル

検索



株式会社 タカラトミー

〒124-8511 東京都葛飾区立石 7-9-10

タカラトミーでは「子どもたちに安全で楽しいおもちゃと夢を」を第一に考えております。そのため、常に製品に対し研究、改良を行っており、お買い上げ時期によって同一製品の中にも多少異なるものや、パッケージの写真やイラストなどと異なる場合がございますがご了承ください。製品につきましては、万全の注意をはらって製造に当たっておりますが、万一お気付きの点がございましたら下記までご連絡ください。

タカラトミーグループ お客様相談室 おかけ間違いのないようご注意ください

製品の修理などについては下記お客様相談室までお問い合わせください

0570-041031

電話受付時間 10~17時
月曜日~金曜日 (土日・祝日を除く)

タカラトミーサポート 検索

本製品のお客様サポートは日本国内でのご購入かつ日本国内からのお問い合わせに限りです。

(Customer service is only available in case this product purchased in Japan and inquired from Japan domestic.)

● 楽しいタカラトミーの情報はインターネットで www.takaratomy.co.jp

© TOMY