

ZOIDS

改造マニュアル

ZW56 CDW TWIN PILE BUNKER コアドライブウェポン ツインパイルバンカー

この度は、タカラトミー「ゾイドワイルド ZW56 CDW ツインパイルバンカー」をお買い上げいただきまして、誠にありがとうございます。ご使用前に、この改造マニュアルをよくお読みください。また、読み終わった後は必ず保管しておいてください。

改造マニュアルとは

この「改造マニュアル」は未知のメカ生命体「ZOIDS」に取り付け可能な武器を組み立てる為の重要な設計書である。間違えないように注意深く読むこと。

Z-MISSION 1 組み立ての手順を確認せよ!

※ZW45 バーニングライガー (別売り) で説明しています。

- 説明に従って発掘パックを開けよう!
- パーツ見取り図でパーツを確認しよう!
- 説明通り組み立てて、ゾイドを復元しよう!
- 組み立てスタート!
- 復元完了!

Z-MISSION 2 パックを開け、裏面のパーツ見取り図でゾイド組み立てに必要なパーツを確認せよ!

不足しているパーツがあるときは、別紙記載のお客様相談室に連絡しよう。

Z-MISSION 3 組み立ての法則・アイコンを理解せよ!

	このマークがついている手順は特に注意して組み立てること。
	このマークがついている手順は数字の順番に組み立てること。
	このマークがついている手順は反対側も同じように組み立てること。
	パーツはこの色がついた部分同士を組むこと。
	このマークがついている手順は音が鳴るまで押し込むこと。

ZOIDSとは

金属の肉体と動物の本能・闘争心を持つメカ生命体。長い間、地中深く眠っていたが、一部の人間によって発掘・復元・改造され戦闘兵器として利用されていた。

EXCAVATION RESTORATION ARMED

武器説明

機動力の高いバーニングライガーを接近戦に特化させるべく開発されたコアドライブウェポン(CDW) ツインパイルバンカー。コアエネルギーを変換した収束イオンを活用し、左右のインパルスパイルを射出することで敵アーマーを貫くことが可能。

- パイルホルダー**
インパルスパイルを保持する装置。内部で収束イオンを圧縮し、解放することでインパルスパイルの射出力を生み出す。
- コアエネルギー圧縮シリンダー**
コアエネルギーを一気に出力するために、コアエネルギーの圧縮を行うシリンダー。
- バージトリガー**
武器を背中のCDWレールから取り外す際の外的解除スイッチ。
- スライドバルブ**
インパルスパイル射出時に、ブローバックさせることで内部圧力を下げるための装置。
- インパルスパイル**
超高硬度の杭。射出時は収束イオンによる超振動で、対象を粉々にする。
- コンバージョンエンジン**
内部のコアエネルギーを収束イオンに変換するエンジン。
- 収束イオン活性化タービン**
収束イオンを活性化させるためのタービン。
- 排熱フィン**
パイルホルダー内にたまった熱を放出するためのフィン。

■ 全長: 5.4 m
■ 全高: 1.4 m
■ 全幅: 5.2 m
■ 武器重量: 17.0 t

全幅 全長 高さ 1.7m

コアドライブシステム(CDS)

帝国が開発したゾイドのコアエネルギーを変換し、武器の動力源にするシステム。共通規格である背中のレールを使用し、様々なコアドライブウェポン(CDW)を装備することが可能。

CDW IMPACT GATLING
CDW TWIN PILE BUNKER
CDW IGNITION BOOSTER
CDW RAIL
BURNING LIGER

※ZW45 バーニングライガー (別売り) への装備例

※ZW52 ゼノレックス (別売り) への装備例

ZW56 CDW TWIN PILE BUNKER

コアドライブウェポン ツインパイルバンカー

組み立てに必要なパーツを、下の見取り図で確認せよ!

☑ チェックを入れてなくさないこと。



■ Sパック×1

□ リンクパーツ×13



□ 改造マニュアル(本書)×2

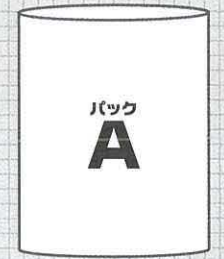
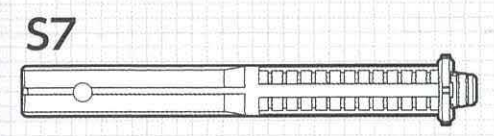
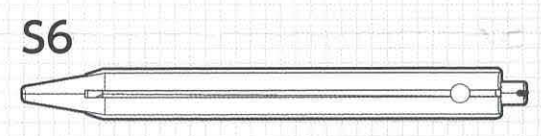
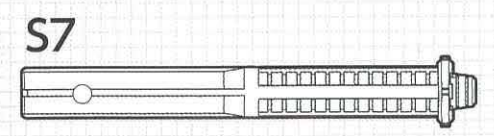
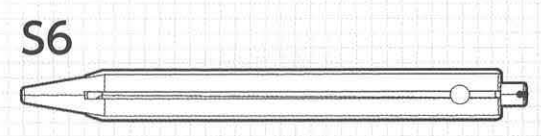
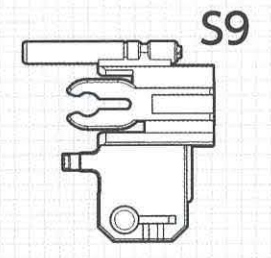
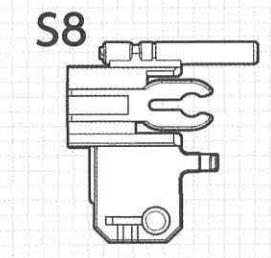
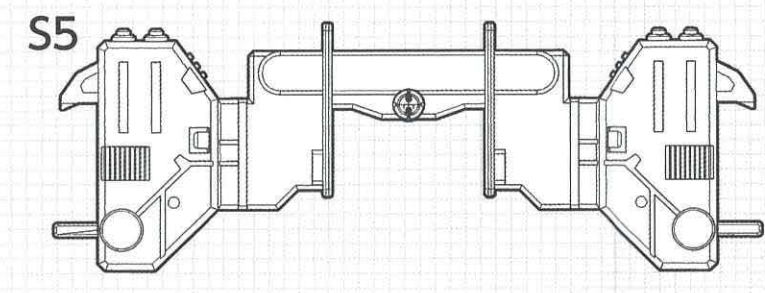
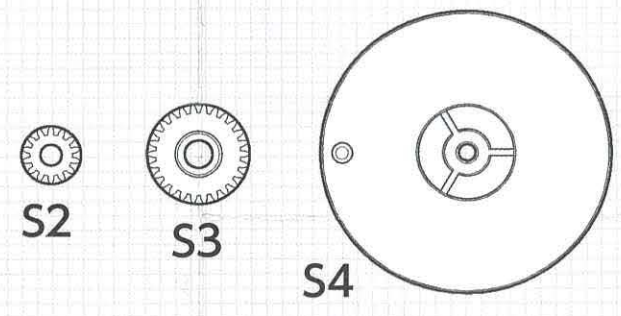
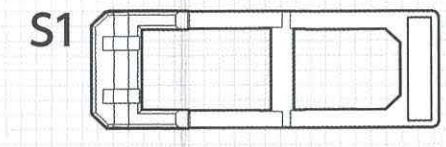

□ パックA×1

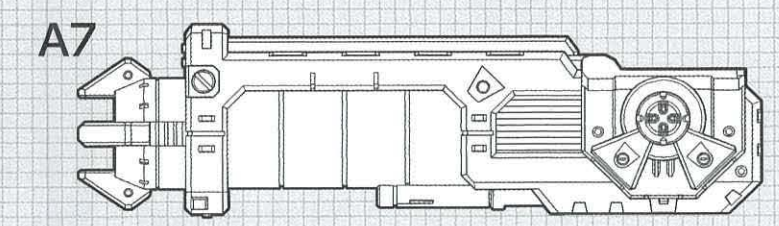
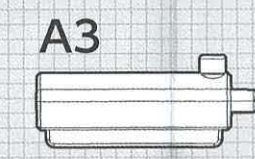
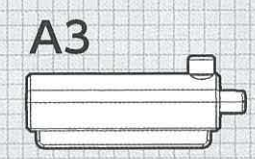
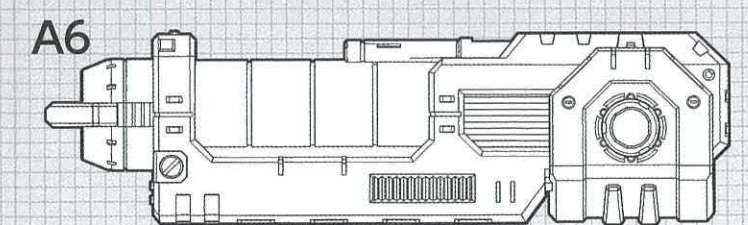
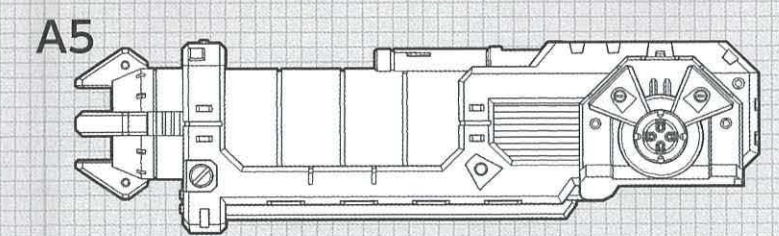
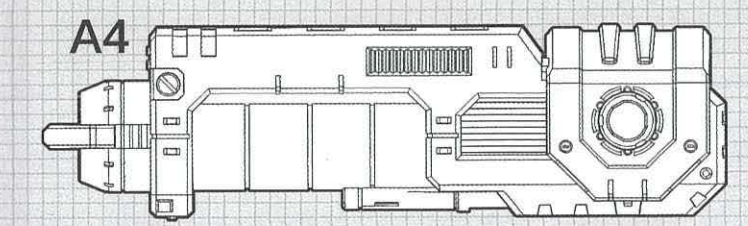
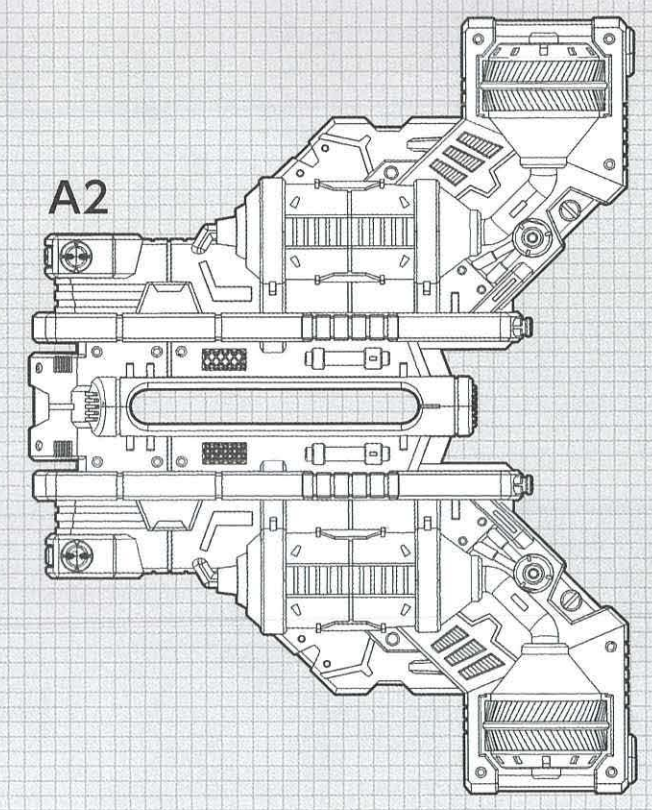
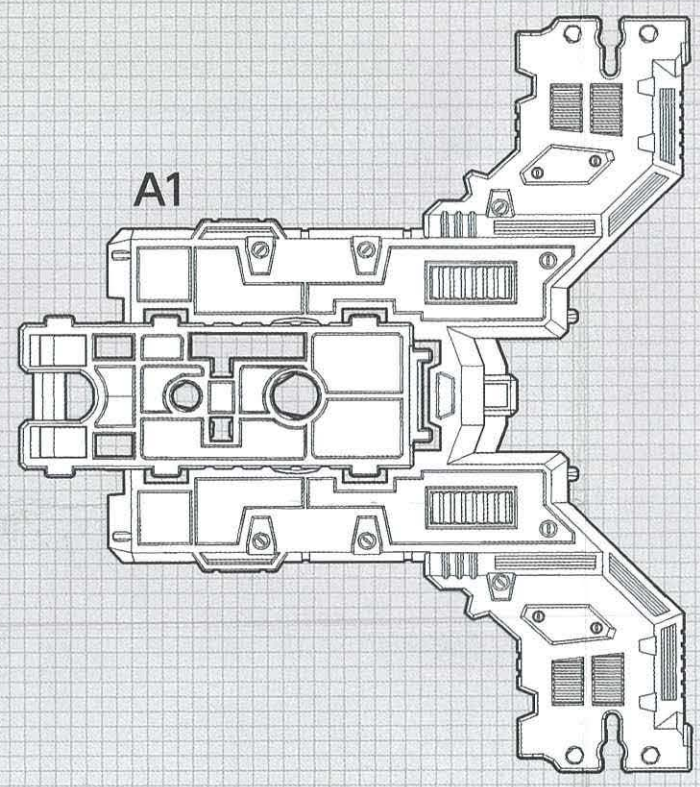

S **A** **袋を開けて組み立てスタートだ!!**
見取り図を見ながら進めよう。

1 **S1** **A1** **ココを上から押さえよう!**
パチッ

2 **S2** **S3** **S4**

3 **S5**
上から見た図
※突起を前に向けておこう!

4 **A2**
組んだパーツは **14** で使います。

5 **S6** **A3** **S7**
同じ物を2つ組み立てよう! 奥までしっかり差しこもう! 組んだパーツは **7** **11** で使います。

! **S8** **バネ**
バネをS8の図の位置に取り付け裏側に回します。
※向きに注意

6 **A4**

7 **ココを押さえながら**
S8を押さえながら、インパルスパイルをくぐらせるようにセットしよう!

8 **ココを押さえながら**
インパルスパイル
ミゾに合わせよう!

9 **A5**
組んだパーツは **14** で使います。

! **S9** **バネ**
バネをS9の図の位置に取り付け裏側に回します。
※向きに注意

10 **A6**
※無理にバネを伸ばさないでください。故障の原因になります。

11 **ココを押さえながら**
5で組んだパーツ
ミゾに合わせよう!

12 **ココを押さえながら**
パチッ
押し込む

13 **A7**
組んだパーツは **14** で使います。

14 **4** **9**
4で組んだパーツ
裏側
13で組んだパーツ
9で組んだパーツ

組み立て完了!!

別売リゾイドへの装備方法

※ZW45バーニングライガー(別売り)への取り付け例です。

背部への装備方法

バーニングライガー(別売りの)背中のバックプースターを取り外します。

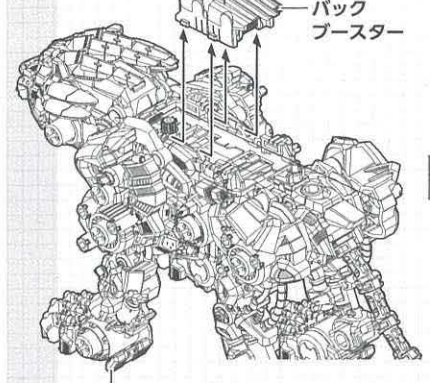

バーニングライガー(別売り)

CDWツインパイルバンカーを取り付けます。

取り付けた後、前にスライドして固定しよう!

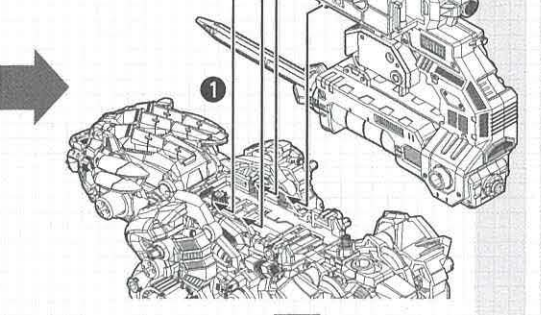

装備完了!!

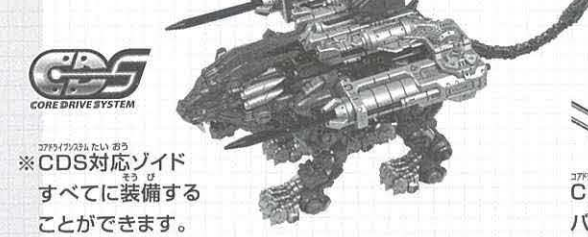

※CDS対応ゾイドすべてに装備することができます。

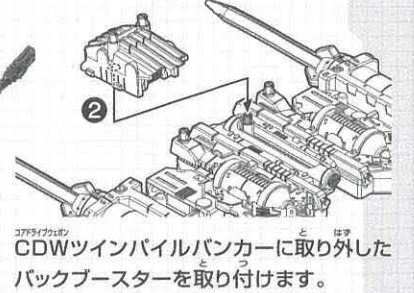

CDWツインパイルバンカーに取り外したバックプースターを取り付けます。

CDWのギミック

ゾイドを起動させると運動してインパルスパイルを前方に勢いよく打ち込むアクションを行います。取り付けしたバックプースターも前後に動きます。

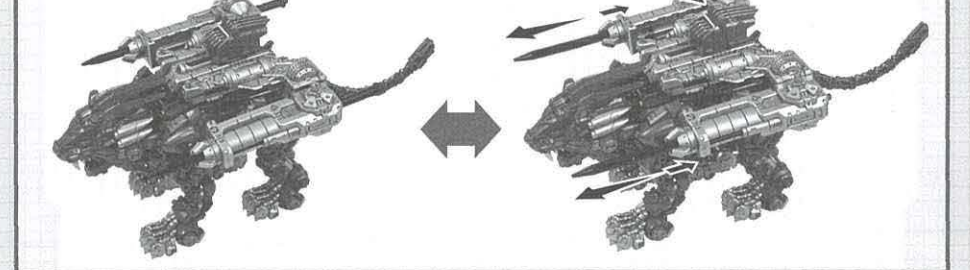

ツインパイルバンカーの取り外し方

- 1 頭を下げる。
- 2 パージトリガーを上げながら、
- 3 後ろにスライドさせて持ち上げます。

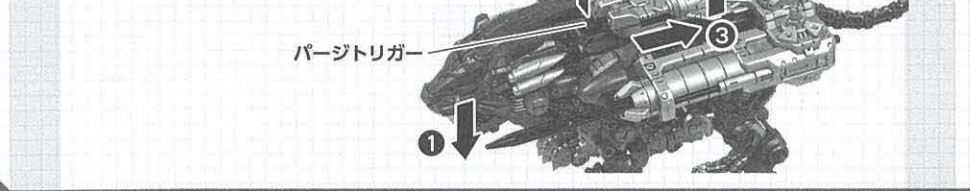

こんなときは...

Q インパルスパイルの先端が押し込まれてしまったら?

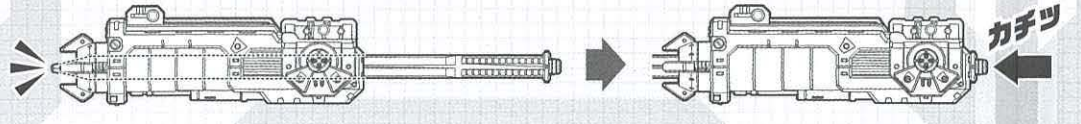

A 後方からカチッと音が鳴るまで押し込んでください。

別売リゾイドへの装備方法

※ZW52ゼノレックス(別売り)への取り付け例です。

背部への装備方法

ゼノレックス(別売りの)背中のマルチコネクターユニットを取り外します。

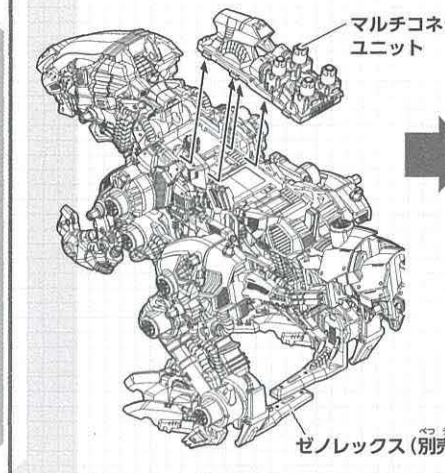

ゼノレックス(別売り)

CDWツインパイルバンカーを取り付けます。

取り付けた後、前にスライドして固定しよう!

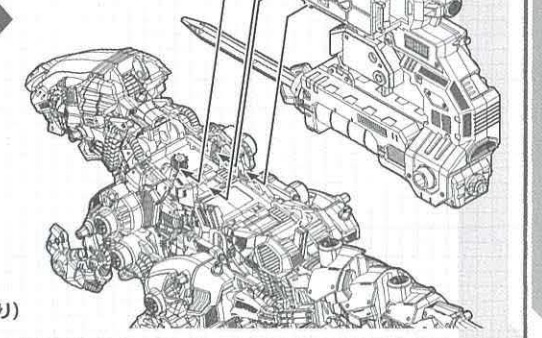

装備完了!!



※CDS対応ゾイドすべてに装備することができます。

CDWのギミック

ゾイドを起動させると運動してインパルスパイルを前方に勢いよく打ち込むアクションを行います。

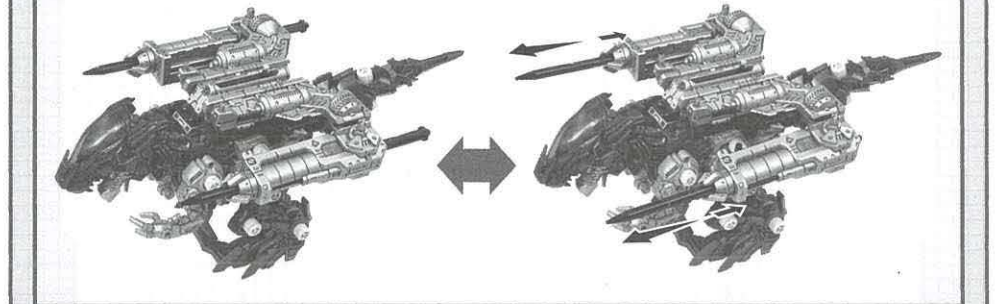

ツインパイルバンカーの取り外し方

- 1 パージトリガーを上げながら、
- 2 後ろにスライドさせて持ち上げます。



ゾイドシリーズ ラインナップ

※写真や画像は開発中のものです。実際の商品とは異なる場合があります。



自分のゾイドをアプリで撮影しよう

ゾイド専用写真・動画加工アプリ
「ZFX」

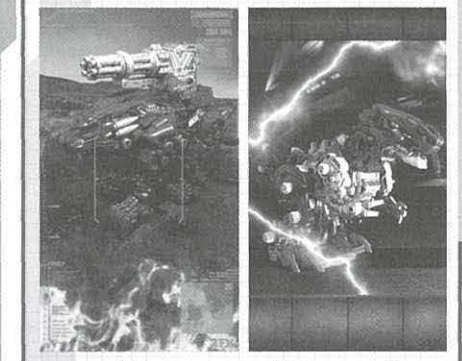

カンタン操作でキミだけの活躍シーンが作れる! 撮影したらSNSにアップしよう!

ゾイドを撮影して、キミだけのカッコイイシーンを作り出せ!

アプリをダウンロード!

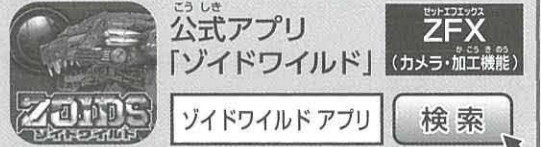

アプリの配信は予告なく停止されることがありますので、アプリの配信状況をホームページでご確認のうえご購入ください。

ゾイドがもっと楽しくなる!



警告(けいこく) 保護者の方へ必ずお読みください。

●小部品があります。誤飲・窒息の危険がありますので、3才未満のお子様には絶対に与えないでください。

注意(ちゅうい)

- 尖った部品があります。取り扱いには十分注意してください。
- 可動部に指や髪の毛や衣服などをはさまないように注意してください。
- 可動部の隙間には指などを入れないでください。はさまれて怪我をする恐れがあります。
- プラスチック袋を頭から被ったり、顔を覆ったりしないでください。窒息する恐れがあります。
- 可動部に無理な力を加えないでください。破損する場合があります。
- 思わぬ事故の恐れがありますので、ご使用後は3才未満のお子様の手の届かない所に保管してください。

(使用上の注意)

- ご使用前に「改造マニュアル」(本書)をよくお読みください。
- また読み終わった後は必ず保管しておいてください。
- 本体を持ち運ぶ際は、本体をしっかりとして運んでください。
- 包装材は、開封後はすぐに捨ててください。
- 塗装する時は、より安全な水性塗料のご使用をおすすめします。
- 塗装する時は、必ず窓を開け換気をしてください。
- 塗装する時は、火気は絶対に使わないでください。

株式会社 タカラトミー
〒124-8511 東京都葛飾区立石 7-9-10

タカラトミーでは「子どもたちに安全で楽しいおもちゃと夢を」を第一に考えております。そのため、常に製品に対し研究、改良を行っており、お買い上げ時期によって同一製品の中にも多少異なるものや、パッケージの写真やイラストなどと異なる場合がございますがご了承ください。製品につきましては、万全の注意をはらって製造に当たっておりますが、万一お気付きの点がございましたら下記までご連絡ください。

タカラトミーグループ お客様相談室 おかけ間違いのないようご注意ください
0570-041031 電話受付時間 10~17時 月曜日~金曜日(土日・祝日を除く)
本製品のお客様サポートは日本国内でのご購入かつ日本国内からのお問い合わせに限りです。
(Customer service is only available in case this product purchased in Japan and inquired from Japan domestic.)