



おしゃべりシリーズは全3種!



チェイス



マーシャル
(別売り)



スカイ
(別売り)

*写真やイラストはイメージです。実際の商品とは多少異なる場合があります。

株式会社 タカラトミー

〒124-8511 東京都葛飾区立石 7-9-10

タカラトミーでは「子どもたちに安全で楽しいおもちゃと夢を」を第一に考えております。そのため、常に製品に対し研究、改良を行っており、お買い上げ時期によって同一製品の中にも多少異なるものや、パッケージの写真やイラストなどと異なる場合がございますがご了承ください。製品につきましては、万全の注意をはらって製造に当たっておりますが、万一お気付きの点がございましたら下記までご連絡ください。

タカラトミーグループ お客様相談室 おかけ間違いのないようご注意ください

製品の修理などについては下記お客様相談室までお問い合わせください

0570-041031 電話受付時間 10~17時
月曜日~金曜日(土日・祝日を除く)

タカラトミーサポート 検索



本製品のお客様サポートは日本国内でのご購入かつ日本国内からのお問い合わせに限りです。
(Customer service is only available in case this product purchased in Japan and inquired from Japan domestic.)

●たのしいタカラトミーの情報はインターネットで www.takaratomy.co.jp



いっしょにおやすみ! おしゃべりチェイス

とりあつかいせつめいしょ 取扱説明書

TAKARA TOMY

この度は、タカラトミー「いっしょにおやすみ! おしゃべりチェイス」をお買い上げいただきまして、誠にありがとうございます。ご使用前に、この取扱説明書をよくお読みください。また、読み終わった後は、必ず保管してください。

たいしょうねん
さいいしよ
3才以上



警告 (けいこく)

保護者の方へ 必ずお読みください。

●小部品があります。誤飲・窒息の危険がありますので、3才未満のお子様には絶対に与えないでください。

注意 (ちゅうい)

●暗い所でライトを見つめないでください。●光源は点滅します。過去に光による過敏な症状が出たことがある方は使用しないでください。●強い光や光の点滅によって気分が悪くなった場合、直ちに使用を中止してください。その後も不快感が続く場合は、医師の診断を受けてください。●光源を長時間見続けしないでください。●枕元で使用する際はぬいぐるみを固定してください。●ライトを点灯する場合は、光源を見つめないでください。●光を点滅させながらぬいぐるみを持ち歩かないでください。●暗い所で人に向けてライトを照らさないでください。●ボタン電池は飲み込むと危険です。お子様の手の届かない所に保管してください。万一飲み込んだ場合は、すぐに医師に相談してください。●ボタン電池の交換は、保護者の方が行ってください。●電池を誤使用すると発熱・破裂・液漏れの恐れがあります。下記に注意してください。●古い電池と新しい電池、いろいろな種類の電池を混ぜて使わないでください。●+-(プラスマイナス)を正しくセットしてください。●ショートさせたり充電、分解、加熱、火の中に入れてしないでください。●万一、電池からもれた液が目に入ったときはすぐに大量の水で洗い、医師に相談してください。皮膚や服に付いた時は水で洗ってください。●廃棄するときは、自治体の廃棄物処理の指示に従ってください。●電池を廃棄する場合および保存する場合は、テープなどで絶縁してください。●可動部のスキマに指などを入れないでください。はさまれてケガをする恐れがあります。●汚れた時は水分を含ませた布やスポンジ等で軽く拭き取ってください。●思わぬ事故の恐れがありますので、ご使用後は3才未満のお子様の手の届かない所に保管してください。

セット内容



●本体×1

とりあつかいせつめいしょ ほんしょ
●取扱説明書(本書)×1

《使用上のお願い》

・ご使用前に取扱説明書をよくお読みください。
また、読み終わった後は必ず保管しておいてください。
・包装材は開封後、すぐに捨ててください。

*写真やイラストはイメージです。
実際の商品とは多少異なる場合があります。

LR44ボタン電池3個使用(テスト用電池内蔵)
REQUIRES 3 LR44 BUTTON-TYPE BATTERIES
(INCLUDED)

PAW PATROL™ & © 2021 Spin Master Ltd.
All rights reserved.
Nickelodeon and all related titles and logos
are trademarks of Viacom International Inc.



電池の交換について

①スイッチをオフにし、プラスドライバーで電池カバーのネジ2か所を開き、電池カバーを外します。使いかけの電池が入っているときは、取り出します。電池を取り出すときは、金属や先端の尖ったツールは使わないでください。

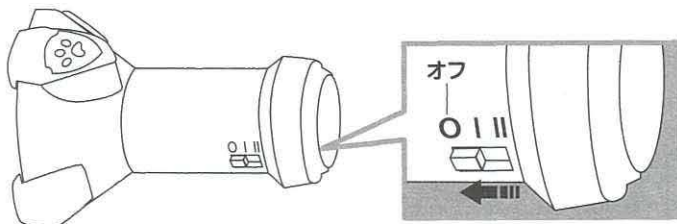

②図を参考に新しいLR44型ボタン電池3個を、仕切りごとに1個ずつ正しい方向で入れます。

※電池ボックス内のラバーバンドが外れた場合、元の場所に戻してください。

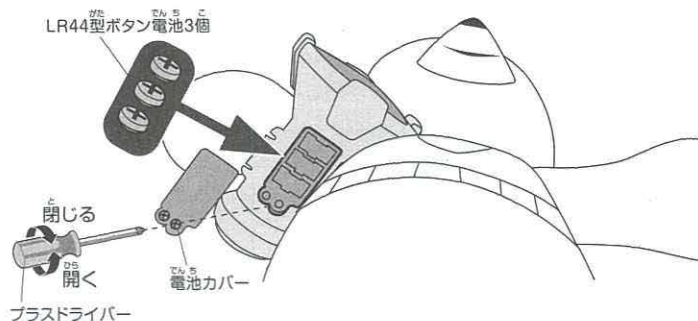

③電池カバーをしっかりと閉めます。使い終わった電池は、お住まいの地域の法令に従い、適正に廃棄処分してください。

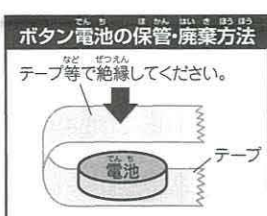

スイッチについて

スイッチを動かす、モードを選択します。遊ばないときはスイッチをオフ(O)にしてください。
※モードの内容は3ページをご参照ください。

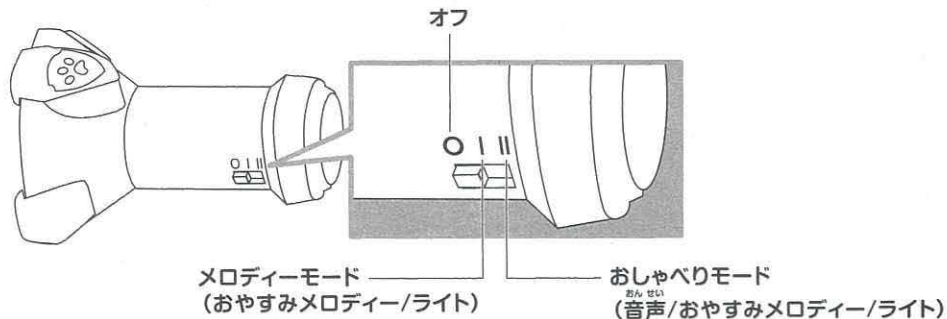

遊び方

モードを選択し、パウボタンを押すとライトが光り、おしゃべりやおやすみメロディーが流れます。

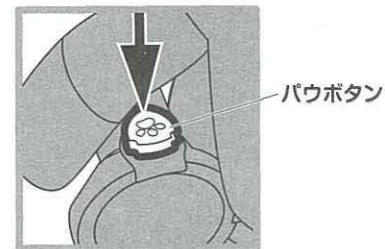

メロディーモード (おやすみメロディー/ライト)

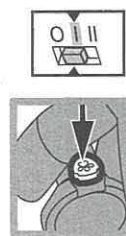

スイッチを図の位置 (I) にしてパウボタンを押すと、ライトが光りメロディーが流れます。



おしゃべりモード (音声/おやすみメロディー/ライト)

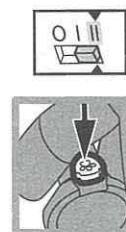

スイッチを図の位置 (II) にしてパウボタンを押すと、ライトが光っておしゃべりをしたり、おやすみメロディーが流れます。



※両モードとも数秒間操作をしないと、「おやすみ」と言ってライトが光って消えます。再度パウボタンを押すと動きます。