

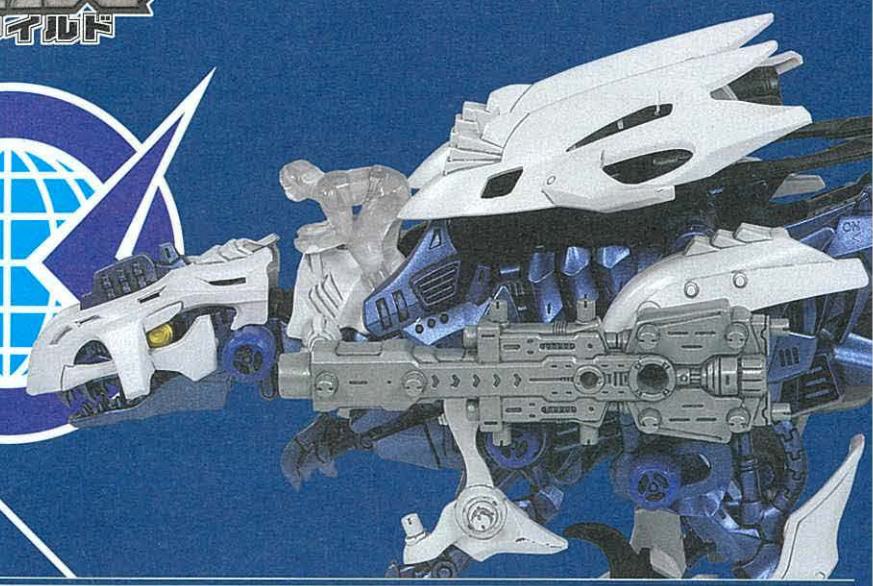

**ZOIDS**  
サイドワイルド

対象年齢6才以上

TAKARA TOMY



ZW48

# GILRAPTOR LASER CUSTOM

レーザーカスタム  
ギルラプター LC [ディノニクス種]

セット マニュアル  
**Z-MANUAL**

**CONFIDENTIAL**



くちにいれない

## 警告 (けいこく)

保護者の方へ 必ずお読みください。

●小部品があります。誤飲・窒息の危険がありますので、3才未満のお子様には絶対に与えないでください。

## 注意 (ちゅうい)

●尖った部品があります。取り扱いには十分注意してください。●可動部に指や髪の毛や衣服などをはさまないように注意してください。●可動部の隙間には指などを入れないでください。はさまれて怪我をする恐れがあります。●電池を誤使用すると発熱・破裂・液漏れの恐れがあります。以下に注意してください。・二次電池(充電式電池)は、絶対に使用しないでください。・古い電池と新しい電池、いろいろな種類の電池をまぜて使わないでください。・+- (プラスマイナス) を正しくセットしてください。・遊んだ後は必ず電池をはずしてください。・ショートさせたり充電、分解、加熱、火のなかに入れたりしないでください。・万一、電池から漏れた液が目に入った時はすぐに大量の水で洗い、医師に相談してください。皮膚や服に付いた時は水で洗ってください。・廃棄する時は、自治体の廃棄物処理の指示に従ってください。●プラスチック袋を頭から被ったり、顔を覆ったりしないでください。窒息する恐れがあります。●可動部に無理な力を加えないでください。破損する場合があります。●思わぬ事故の恐れがありますので、ご使用後は3才未満のお子様の手の届かない所に保管してください。

(使用上の注意) ○ご使用前に「Z-MANUAL」(本書)をよくお読みください。●塗装する時は、より安全な水性塗料のご使用をおすすめします。●また読み終わった後は必ず保管しておいてください。●塗装する時は、必ず窓を開け換気をしてください。○本体を持ち運ぶ際は、本体の胴体部をしっかりと持って運んでください。●塗装する時は、火気は絶対に使わないでください。○包装材は、開封後はすぐに捨ててください。

※写真やイラストは実際の商品とは異なる場合があります。 単4形乾電池 1本使用 (電池は別売りです) REQUIRES 1 LR03 ("AAA" SIZE) BATTERY (NOT INCLUDED).

# ZW48 GILRAPTOR LASER CUSTOM

レーザーカスタム ギルラプター LC [ディノニクス種]

この度は、タカラトミー「ソイドワイルド ZW48 ギルラプター LC」をお買い上げいただきまして、誠にありがとうございます。ご使用前に、このZ-MANUALをよくお読みください。また、読み終わった後は必ず保管しておいてください。

## 機体説明

足に付いた大きな鉤爪と、背中の第三の鉤爪「ウイングショーター」で敵を切り刻むディノニクス種ゾイド。ギルラプター LC (レーザーカスタム) は、A-ZレーザーガンとA-Zインパクトレーザーガン改が追加装備されたカスタム機で、後方からの支援も可能となった。二つの武器を連結させると長距離からの砲撃も可能な A-Z ロングレンジレーザーガン改にも出来る。パネ性能に優れた脚と背中のジェットブースターにより高速で移動する事も可能。頭頂部に、感覚機能が高度に発達したヘッドレーダーを持ち、複数機体で連携を取り、敵の動きを読みながら確実に仕留める力を持っている。

### ウイングショーター

攻撃特化型に変形した第三の鉤爪。身体の左右に展開し、瞬間に切り裂く。

### ヘッドレーダー

遠距離から環境を察知することができるレーダー。

### A-Zレーザーガン

軽量の小口径レーザーガン。A-Zインパクトレーザーガン改と組み合わせ、A-Zロングレンジレーザーガン改にすることが可能。

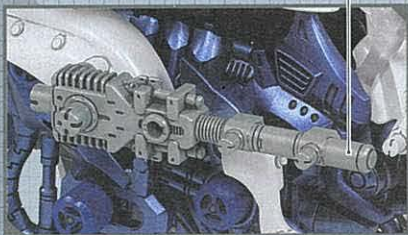

### A-Zロングレンジレーザーガン改

2つのレーザーガンを連結させると長距離砲撃用の武器となる。

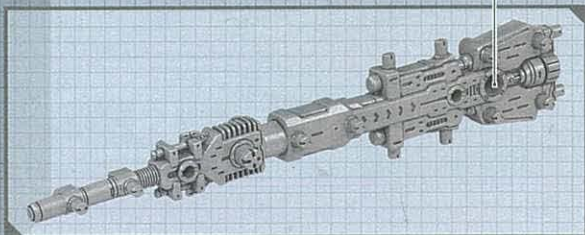

### 尻尾

高速で走る際にバランス保持に使われる長い尻尾。

### 起動骨

ゾイド起動時の電柱となるフレーム。

### A-Zインパクトレーザーガン改

射出威力の高いレーザーガン。A-Zレーザーガンと組み合わせ、A-Zロングレンジレーザーガン改にすることが可能。

### 脚

各関節のパネ性能に優れ、運動時の衝撃を吸収することができる。

### 鉤爪

鉤型に曲がった鋭い爪。敵の装甲をも砕く力がある強力な武器。

### ジェットブースター

勢いよく噴射して、一時的に猛烈な勢いでの加速を可能にする。

**CONFIDENTIAL**

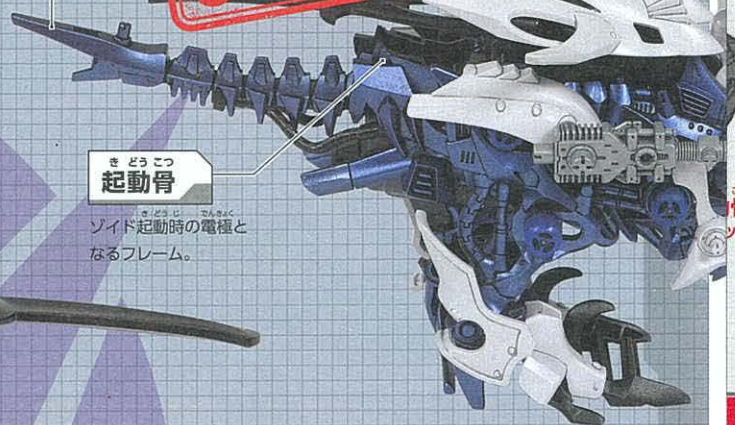

- 全長：8.4 m
- 全高：4.5 m
- 全幅：3.3 m
- 機体重量：36.0 t
- 最大速度：250km/h

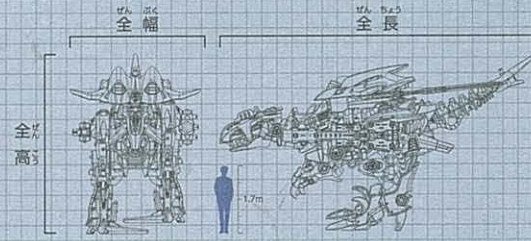

# ZW48 GILRAPTOR LASER CUSTOM

レーザーカスタム  
ギルラプター LC (ディノニクス種)

組み立てに必要なパーツを、下の見取り図で確認せよ!

チェックを入れてなくさないこと。



Z-MANUAL (本書) × 1

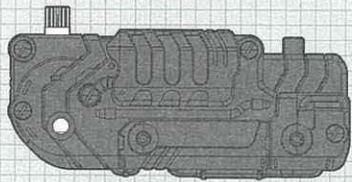

メカユニット × 1



Sパック × 1

リンクパーツ × 7



ライダーフィギュア × 1



Zキャップ × 10  
(予備 × 2)

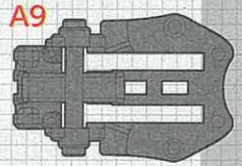

A9



発掘パック A × 1

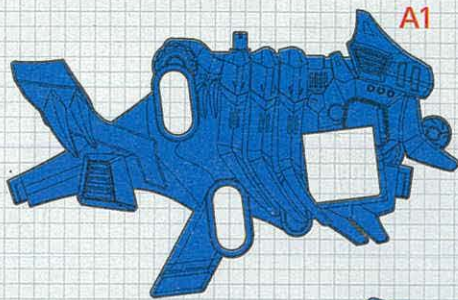

A1

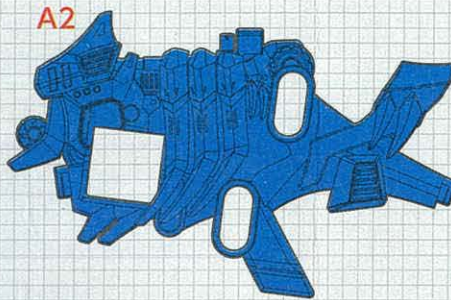

A2

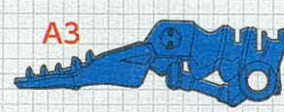

A3

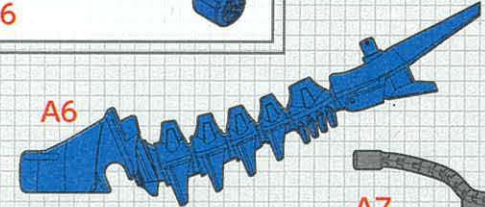

A6

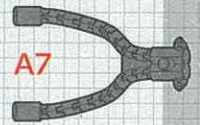

A7



A4



A5

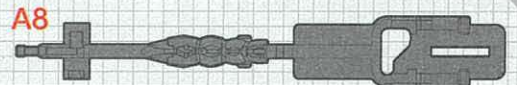

A8

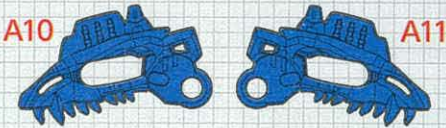

A10

A11

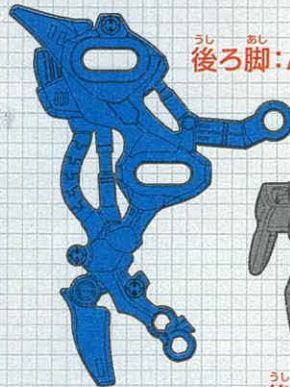

後ろ脚: A14

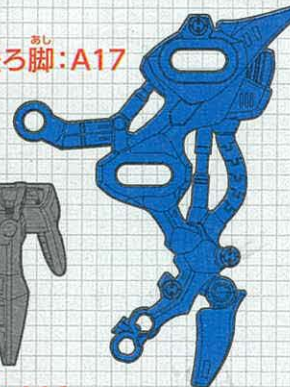

後ろ脚: A17



前脚: A18



前脚: A19

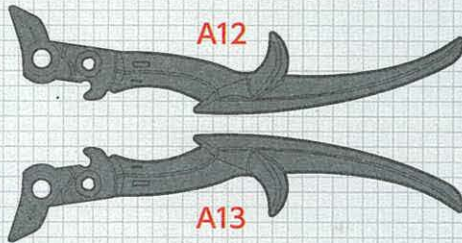

A12

A13

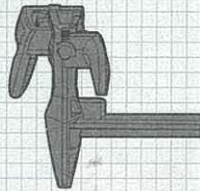

後ろ足: A15

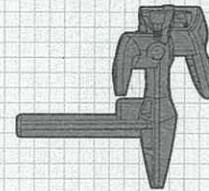

後ろ足: A16

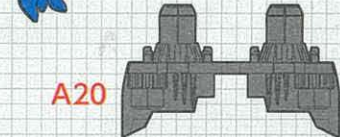

A20



発掘パック B × 1

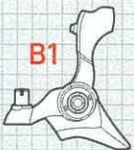

B1

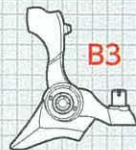

B3

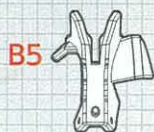

B5

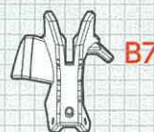

B7

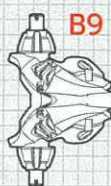

B9



B10

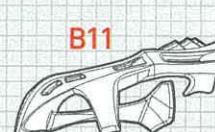

B11

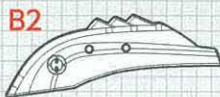

B2

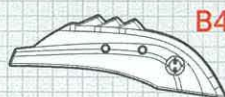

B4

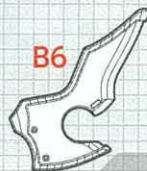

B6

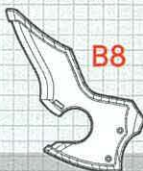

B8

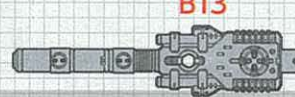

B13

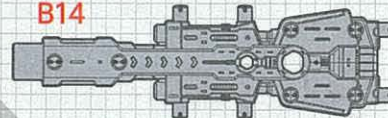

B14

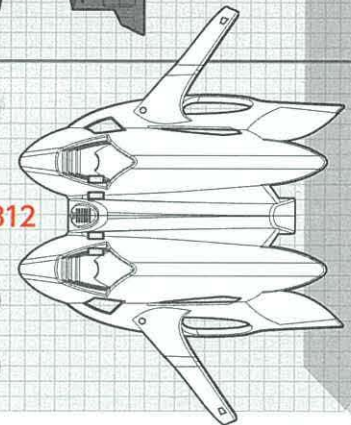

B12

# ZOIDS

## ZOIDSとは

金属の肉体と動物の本能・闘争心を持つメカ生命体。長い間、地中深く眠っていたが、一部の人間によって発掘・復元・改造され戦闘兵器として利用されていた。



## Z-MANUALとは

この『Z-MANUAL』は未知のメカ生命体『ZOIDS』を組み立てる為の重要な設計書である。間違えないように注意深く読むこと。

## Z-MISSION 1 組み立ての手順を確認せよ!

※ZW45 パーニングライガー(別売り)で説明しています。

<p><b>1</b> 説明に従って発掘パックを開けよう!</p> <p>組み立てスタート! 見取り図を見ながら進めよう!</p>	<p><b>2</b></p> <p>発掘!</p>	<p><b>3</b> パーツ見取り図でパーツを確認しよう!</p> <p>ZW45 BURNING LIGER</p>
<p><b>4</b> 説明通り組み立てて、ゾイドを復元しよう!</p>	<p><b>5</b></p> <p>復元完了!</p>	

## Z-MISSION 2 パックを開け、左のパーツ見取り図でゾイド組み立てに必要なパーツを確認せよ!

不足しているパーツがあるときは、20ページに記載のお客様相談室に連絡しよう。

## Z-MISSION 3 ゾイドの動力源となるメカユニットの動きを確認せよ!

メカユニットの電池カバーをプラスドライバーで開いて、乾電池をセットせよ!

電池カバー

単4形乾電池 1本使用(別売り) ※向きに注意

メカユニット

起動骨(スイッチ) ON OFF

※遊び終わった後は電池を外して保管してください。

どうしても動かない場合は、20ページに記載のお客様相談室に連絡しよう。

## Z-MISSION 4 組み立ての法則・アイコンを理解せよ!

<p><b>!</b> このマークがついている手順は特に注意して組み立てること。</p>	<p><b>1 2 3</b> このマークがついている手順は数字の順番に組み立てること。</p>
<p><b>反対側も同じ</b> このマークがついている手順は反対側も同じように組み立てること。</p>	<p><b>かたちチェック</b> このマークがついている手順は向きやかたちに注意して組み立てること。</p>
<p><b>パーツはこの色がついた部分同士を組むこと。</b></p>	<p><b>パチッ カチッ</b> このマークがついている手順は音が鳴るまで押し込むこと。</p>

## 準備は整った。次のページからいよいよ組み立てスタートだ!



# 組み立てスタートだ!!

見取り図を見ながら進めよう。

1

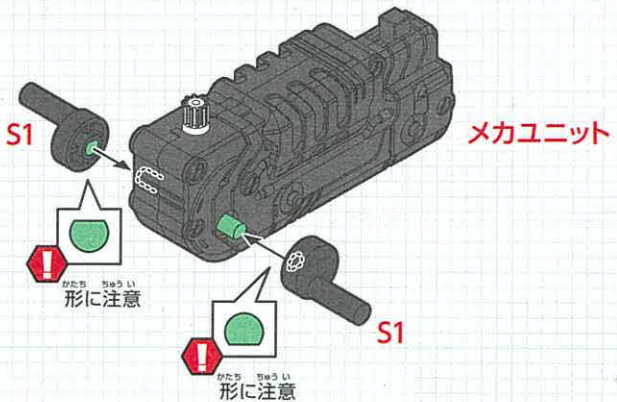

メカユニット

2

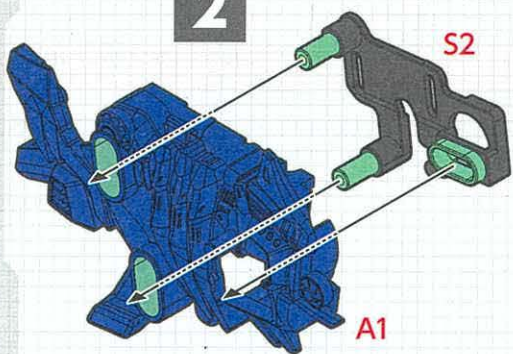

A1

横から見た図

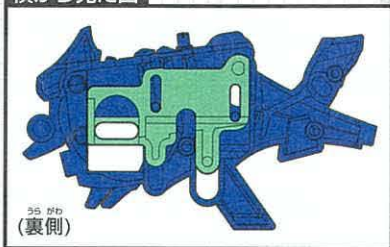

(裏側)

3

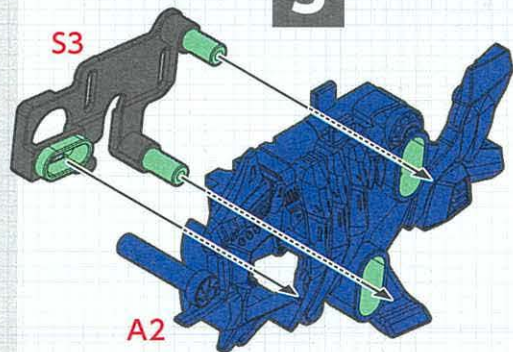

A2

横から見た図

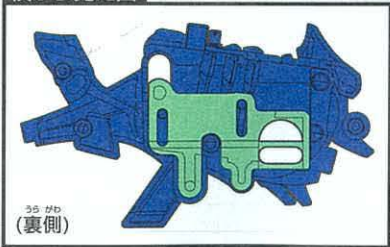

(裏側)

4

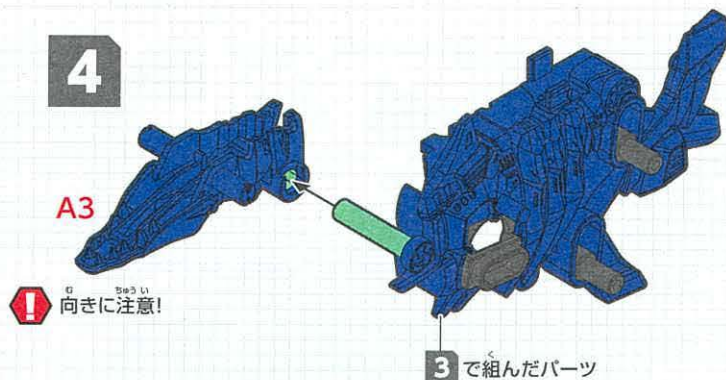

A3

向きに注意!

3で組んだパーツ

2で組んだパーツ

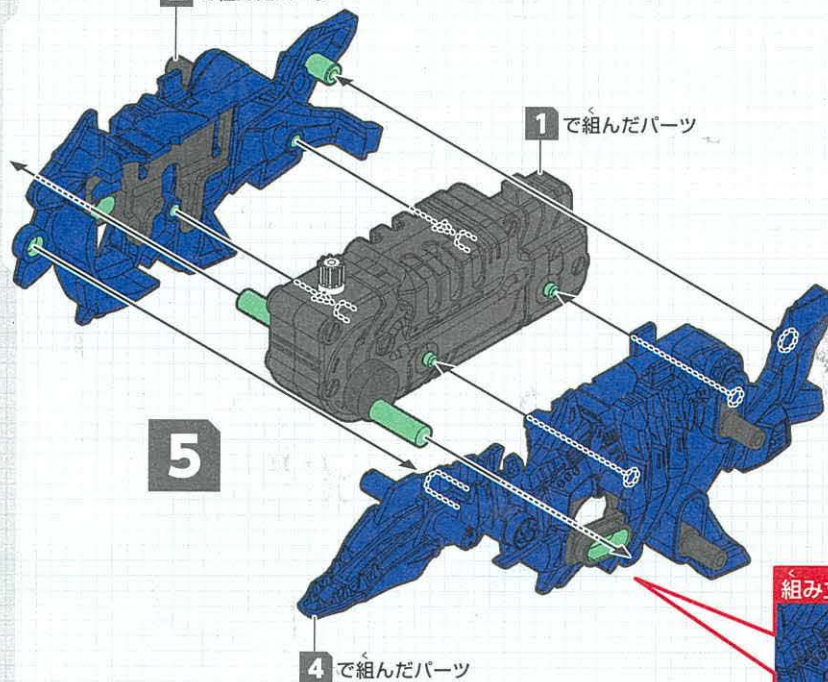

1で組んだパーツ

4で組んだパーツ

組み立て後!

6

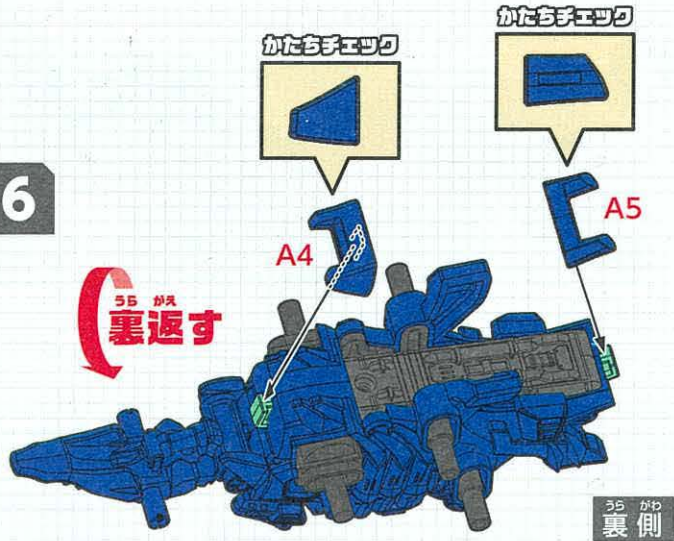

9



ギアの突起が図の位置にくるように取り付けよう。

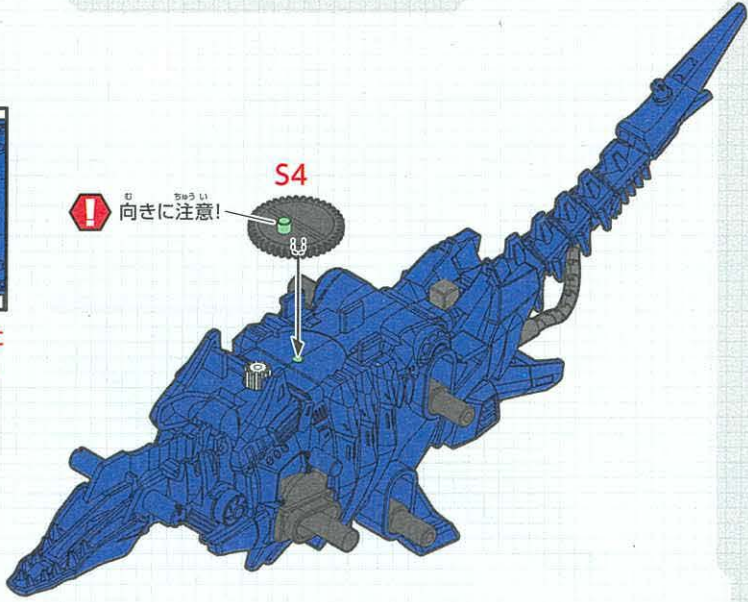

もとに戻す

7



8

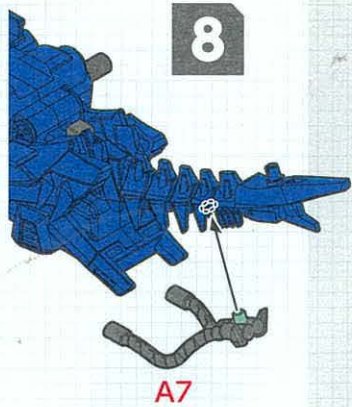

上から見た図

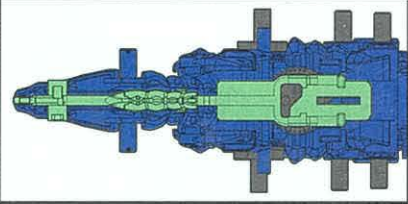

図の位置になるようにセットしよう!

10

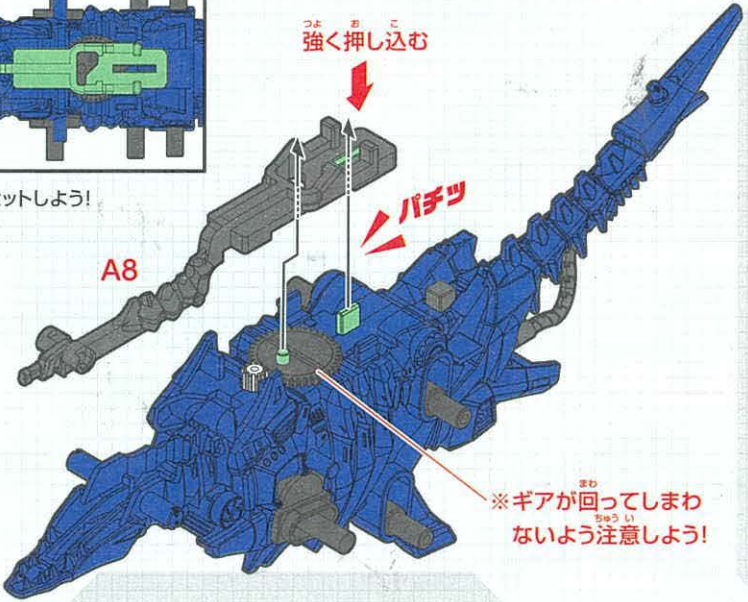

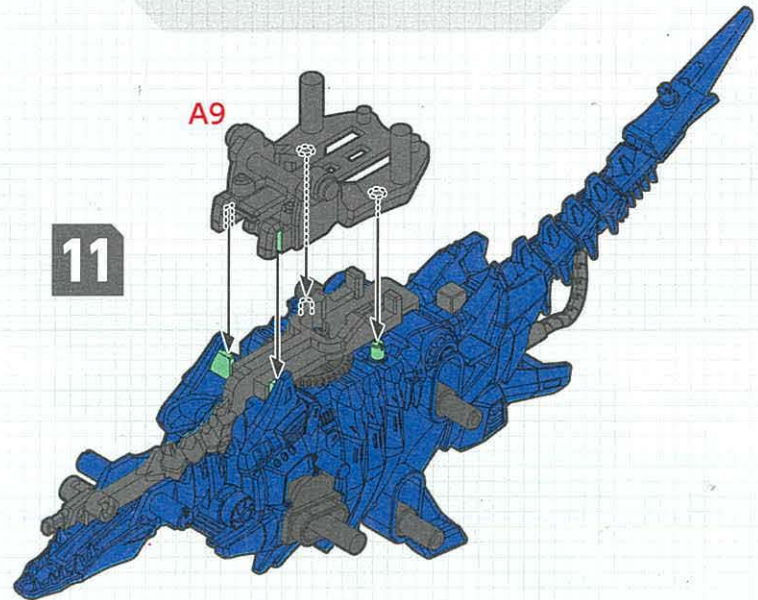

11

A9

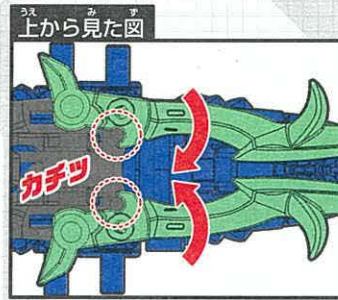

武器を図の突起にひっかけてロックしよう。



向きに注意!  
でっぱりがある方が上

13

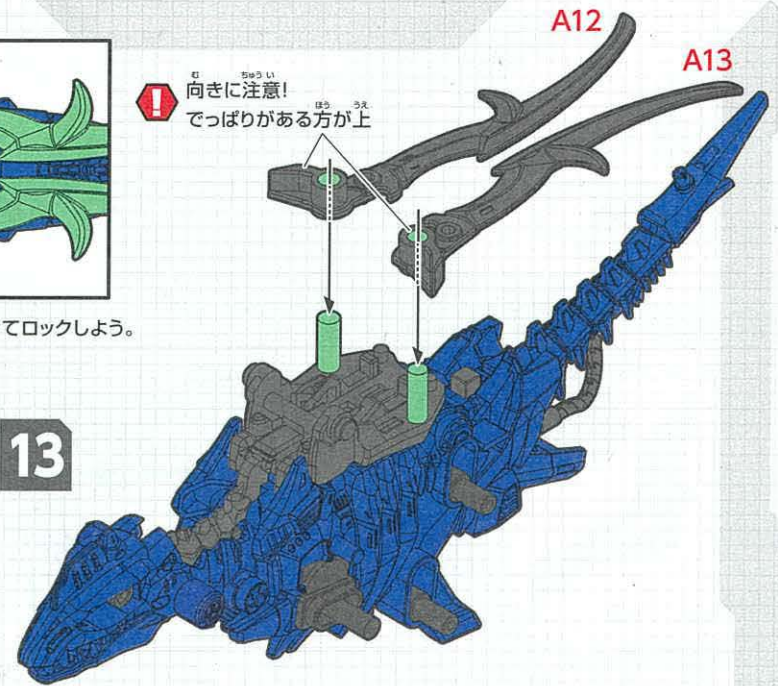

A12

A13

12

このパーツをはさみ込むように  
A10、A11を取り付けよう。

A11

A10

Zキャップ

組んだ図

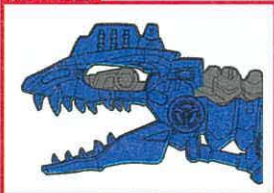

かたちチェック

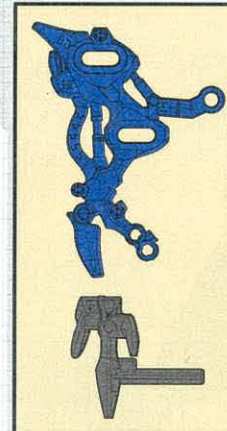

14

後ろ脚:A14

後ろ足:A15

15

後ろ脚:A17

かたちチェック

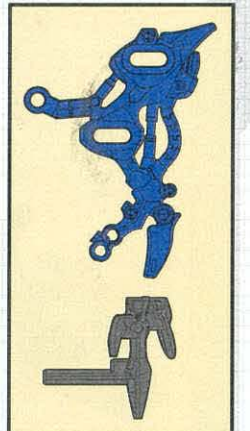

後ろ足:A16

16

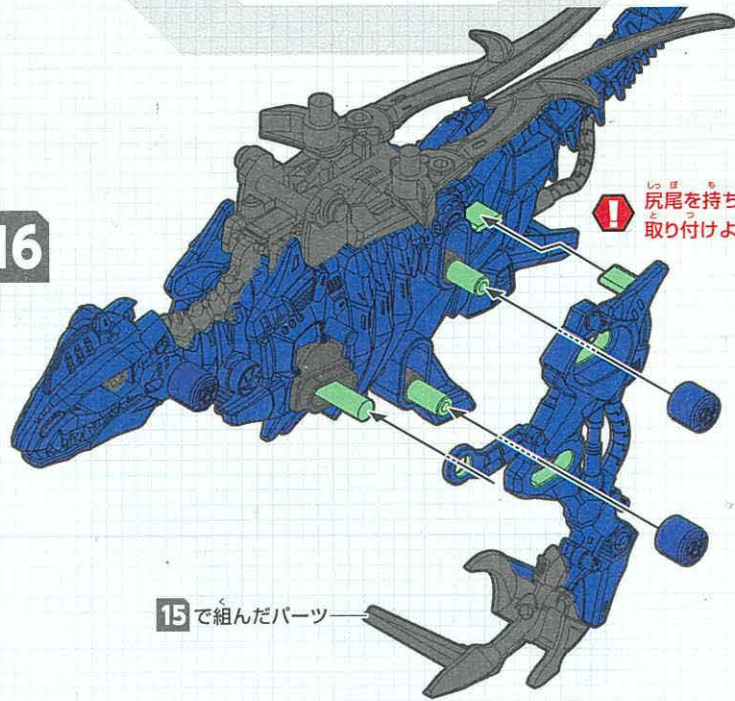

尻尾を持ち上げて  
取り付けよう!

15で組んだパーツ

18

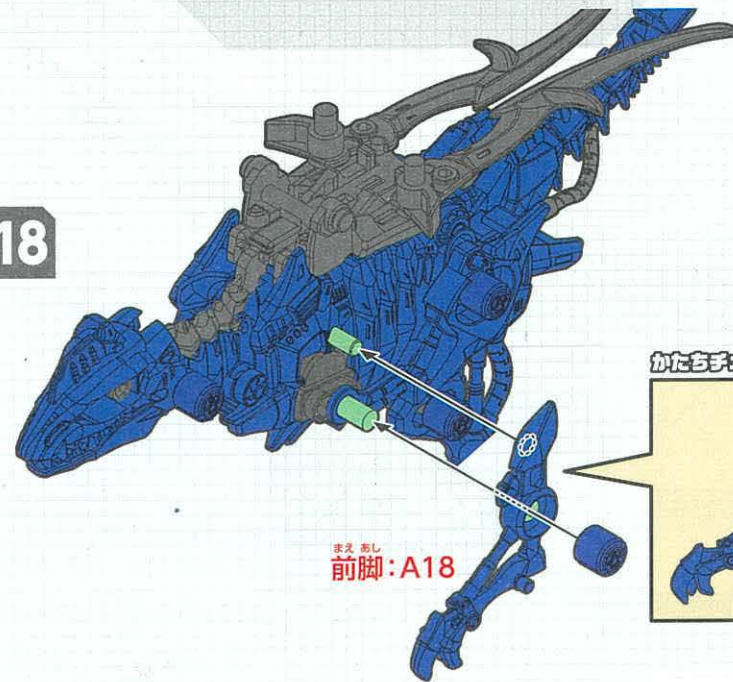

かたちチェック

まえあし  
前脚:A18

17

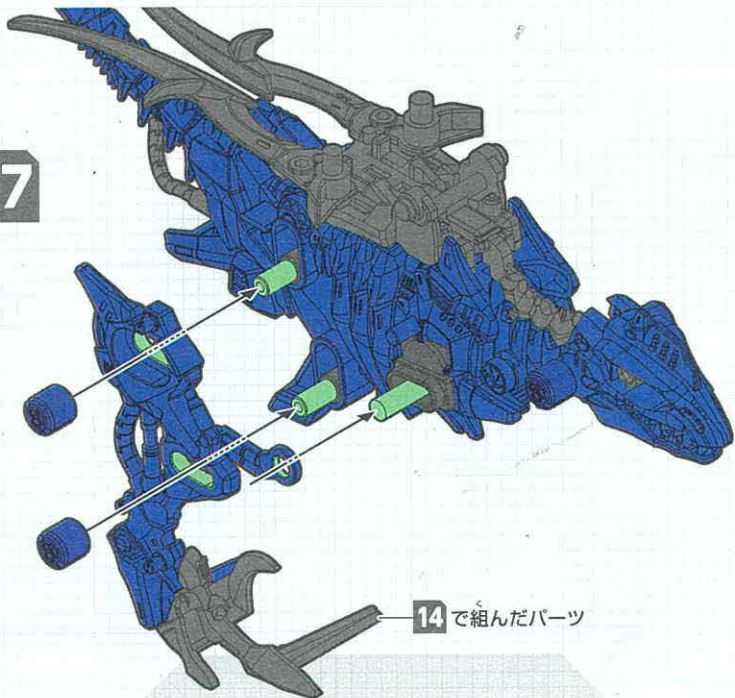

14で組んだパーツ

19

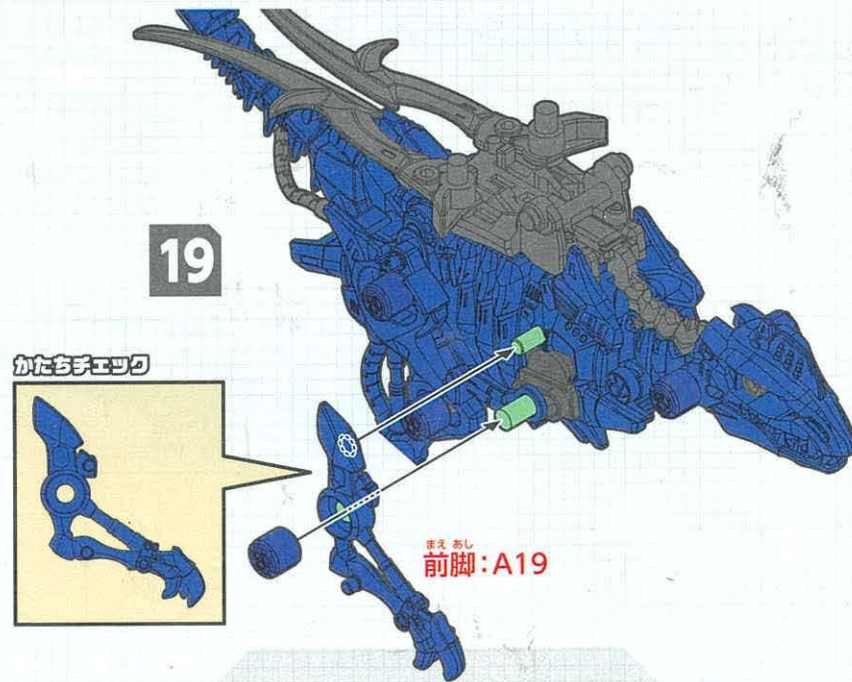

かたちチェック

まえあし  
前脚:A19



こっ かく けい たい ぶく げん かん りょう  
**骨格形態復元完了!!**

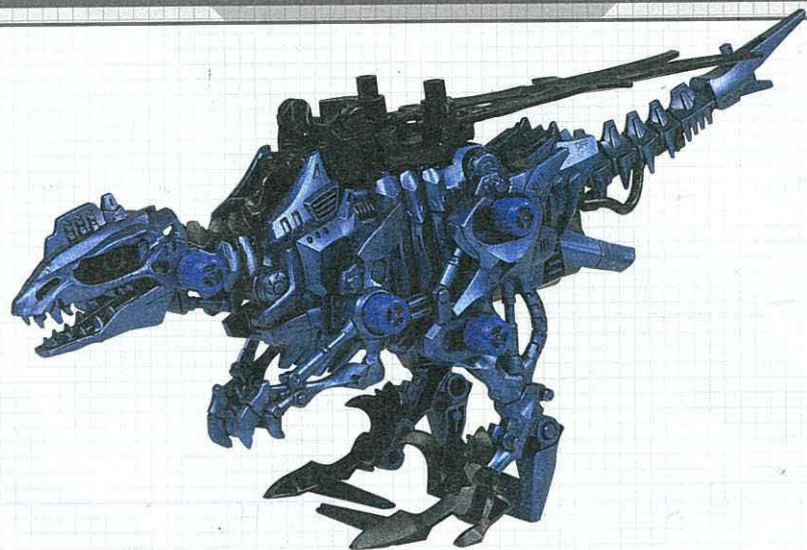

どう さ かく にん  
**動作を確認しよう!**

ぶく げん うご  
**復元したゾイドを動かしてみよう!!**

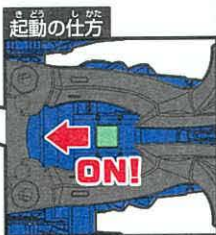
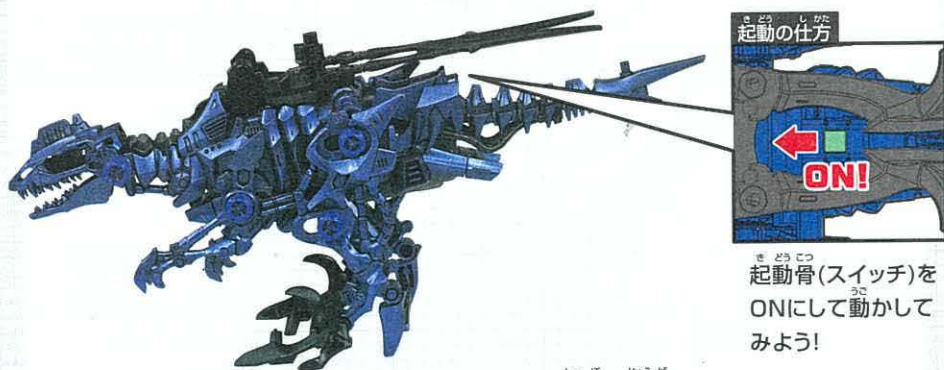

きどう 骨 (スイッチ) を ON にして動かしてみよう!

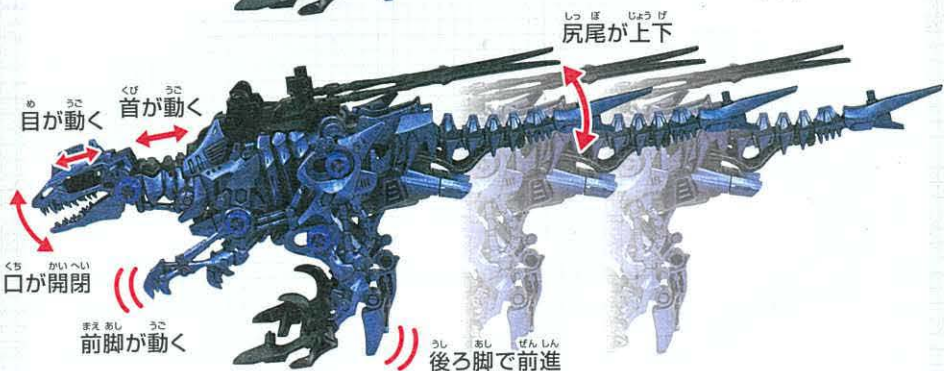

うご とき ぶく げん み なお  
**※動かない時は復元を見直そう!**



あま  
**A20、S5、S6は余った状態でスタートします。**

**20**

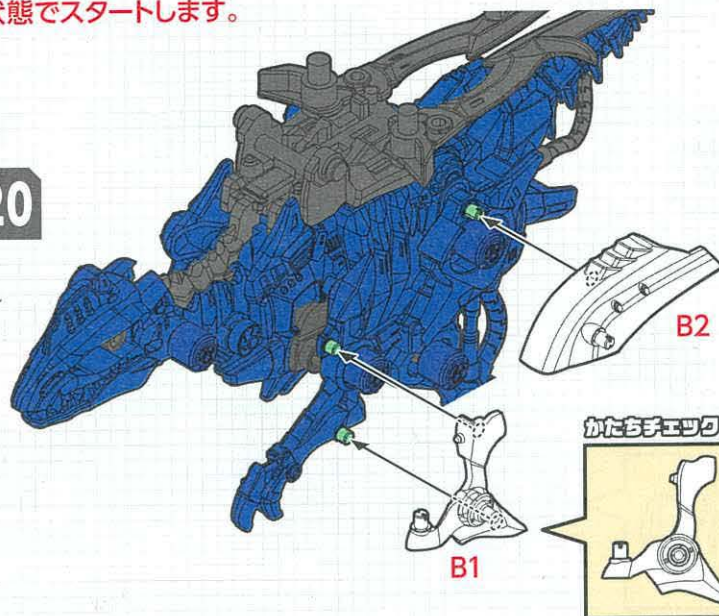

**21**

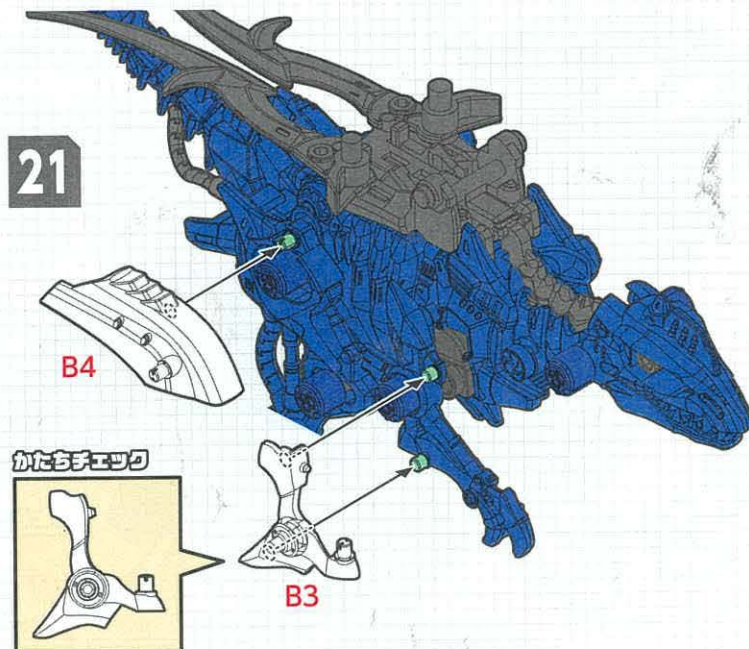

22

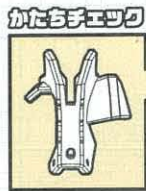

B5

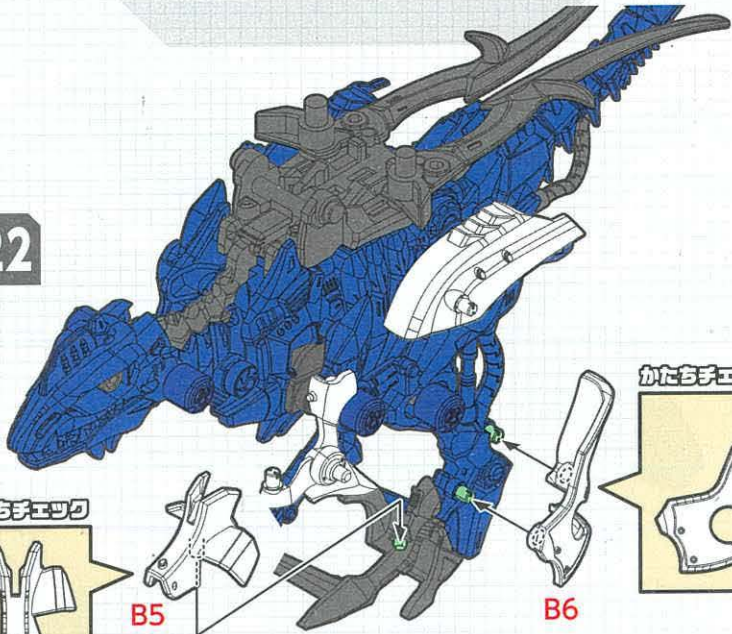

かたちチェック

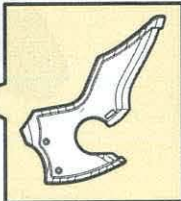

B6

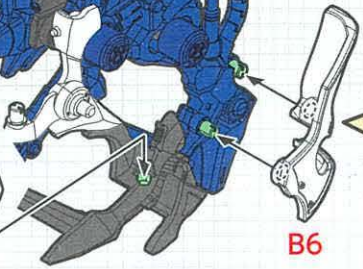

23



B8

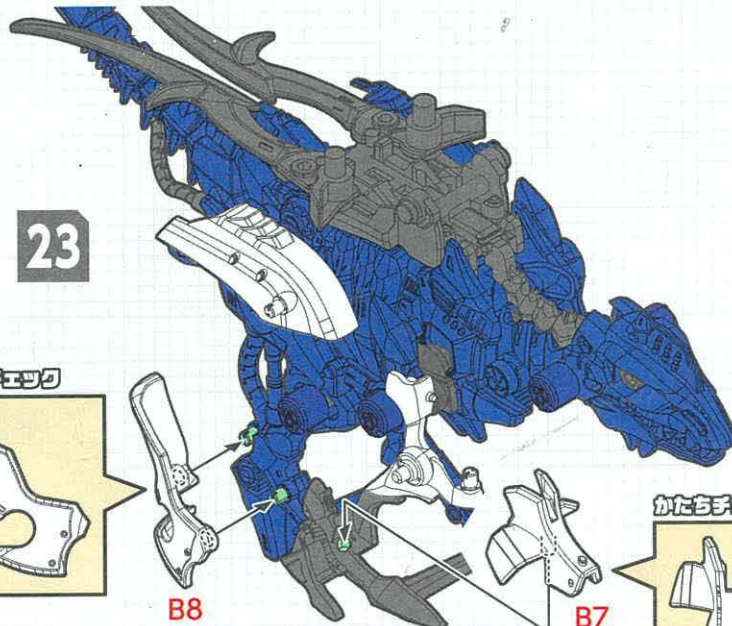

かたちチェック



B7

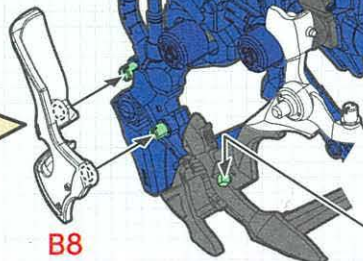

かたちチェック

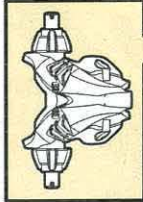

B9

24

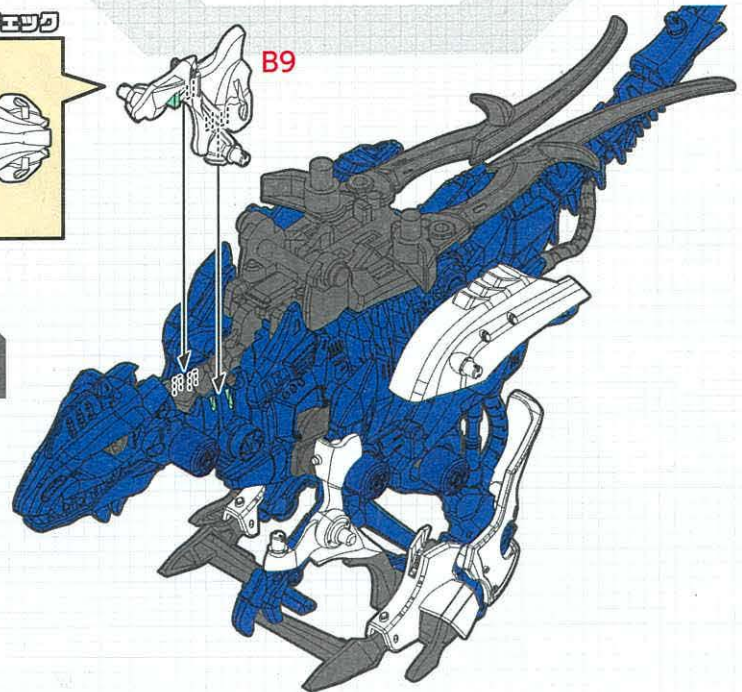

25

かたちチェック



S5

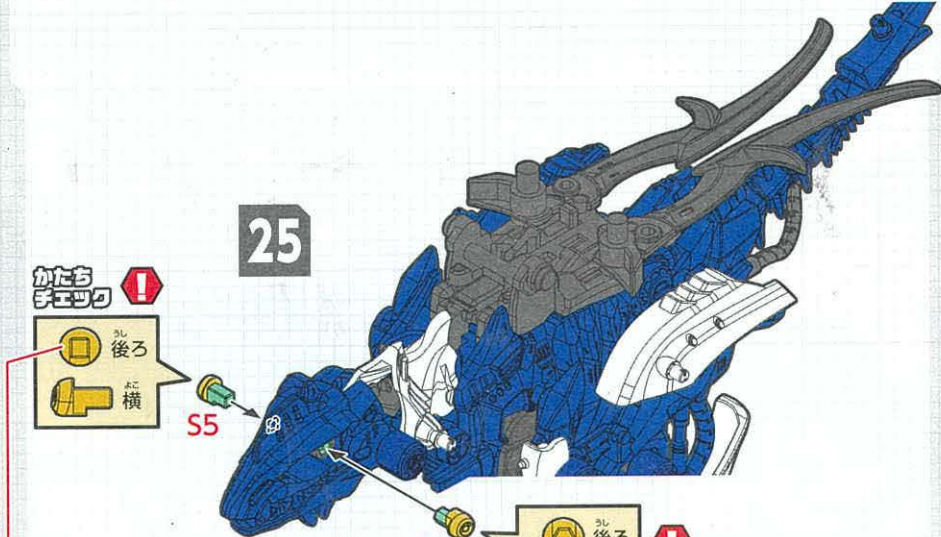

S6



かたちチェック

さゆう かたち ちが  
左右で形が違うぞ!

26

B10

B11

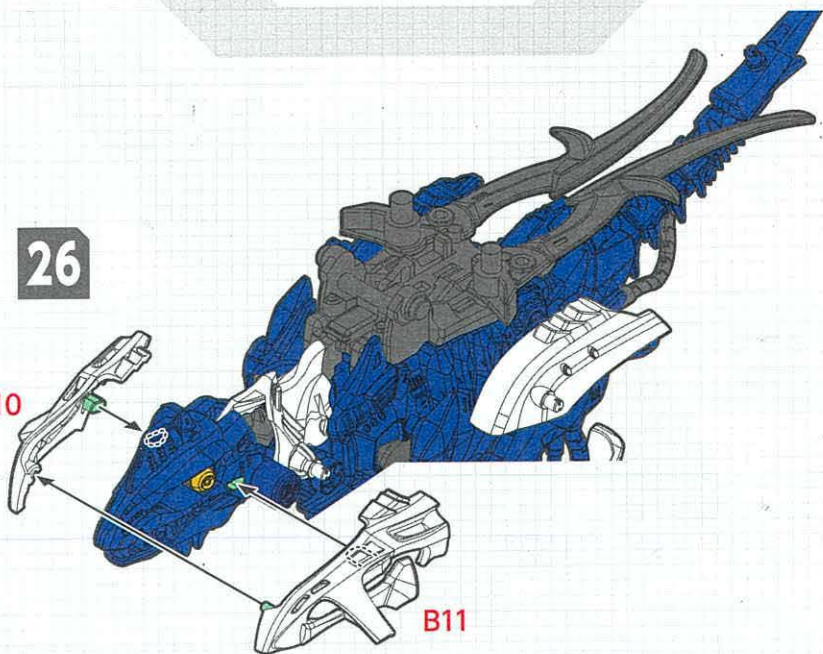

29

B13

B14

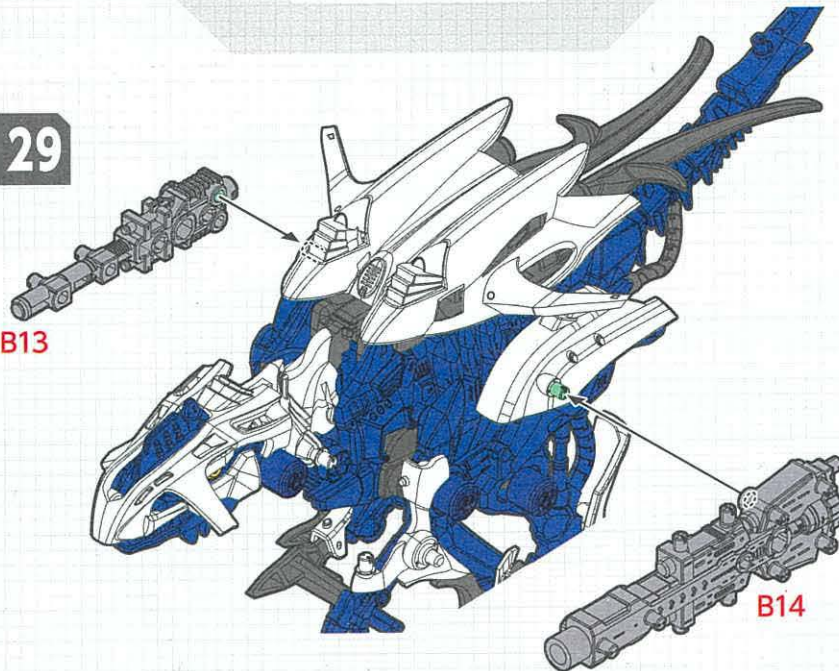

27

A20

27で組んだ  
パーツ

B12

パチッ

35  
裏側

28

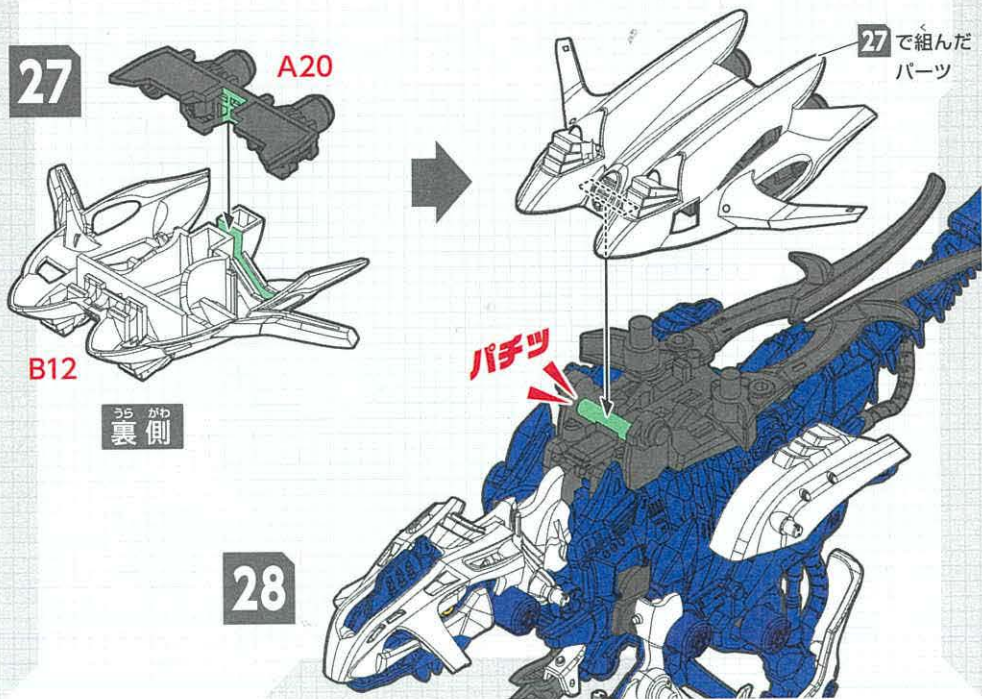

▶ 完全形態復元完了!!

組み立てたゾイドを起動せよ!!

ライダーフィギュアの乗せ方

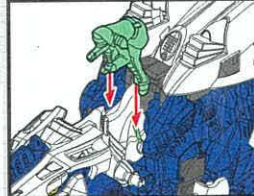

ライダーフィギュアの脚の突起とミゾを合わせよう。

起動の仕方

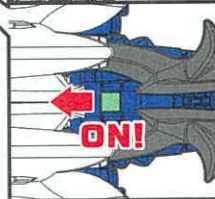

起動骨(スイッチ)を ONIにして起動させよう!

ワイルドプラスト  
本能解放させよう!!

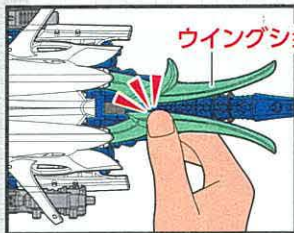

ウイングシューテル

図の位置を持ってウイングシューテルを動かそう!

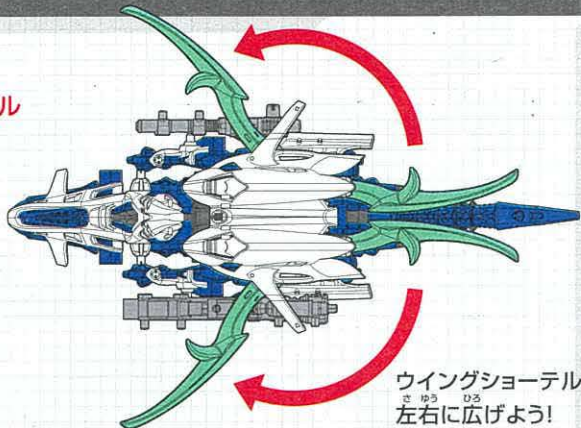

ウイングシューテルを左右に広げよう!

ウイングシューテルで切り裂きアクションを行うぞ!

ジェットブースターが上下



ワイルドプラスト  
本能解放!!

※動作中にZキャップが緩んで外れることがあります。Zキャップが緩んだ場合は再度差し込んでください。

元に戻す時

図のようにウイングシューテルをしっかり後ろに戻そう!

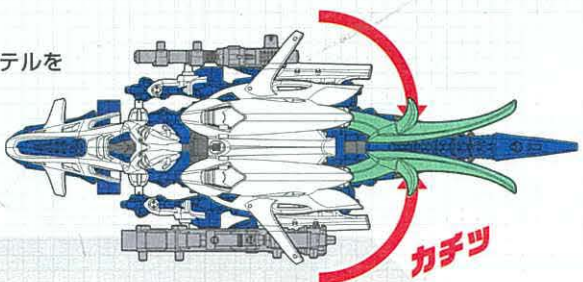

カチッ

ゾイドシリーズ ラインナップ

※写真や画像は開発中のものです。実際の商品とは異なる場合があります。



ZW43  
ゼロファントス



ZW44  
ゼログライプス



ZW47  
パーニングライガー  
CDWインパクトガトリングセット



ZW46  
コドライクウェポン  
インパクトガトリング

ZW45  
パーニングライガー

自分のゾイドをアプリで撮影しよう

ゾイド専用写真・動画加工アプリ  
セットエフェックス  
「ZFX」

ゾイドを撮影して、  
キミだけのカッコイイシーンを作り出せ!

アプリをダウンロード!



カンタン操作でキミだけの活躍シーンが作れる!  
撮影したらSNSにアップしよう!  
※画像はイメージです。実際とは異なる場合があります。

公式アプリ  
「ゾイドワイルド」  
ZFX  
カメラ・加工機能

ゾイドワイルドアプリ 検索

アプリの配信は予告なく停止されることがありますので、  
アプリの配信状況をホームページでご確認のうえご購入ください。

ゾイドがもっと楽しくなる!

公式YouTubeチャンネルで  
ゾイドの最新情報をゲットだ!

タカラミーチャンネル 検索



株式会社 タカラトミー

〒124-8511 東京都葛飾区立石 7-9-10

タカラトミーでは「子どもたちに安全で楽しいおもちゃと夢を」を第一に考えております。そのため、常に製品に対し研究、改良を行っており、お買い上げ時期によって同一製品の中にも多少異なるものや、パッケージの写真やイラストなどと異なる場合がございますがご了承ください。製品につきましては、万全の注意をはらって製造に当たっておりますが、万一お気付きの点がございましたら下記までご連絡ください。

タカラトミーグループ お客様相談室 おかけ間違いのないようご注意ください

製品の修理などについては下記お客様相談室までお問い合わせください

0570-041031 電話受付時間 10~17時  
月曜日~金曜日 (土日・祝日を除く)

タカラトミーサポート 検索

本製品のお客様サポートは日本国内でのご購入かつ日本国内からのお問い合わせに限ります。

(Customer service is only available in case this product purchased in Japan and inquired from Japan domestic.)

● 楽しいタカラトミーの情報はインターネットで [www.takaratomy.co.jp](http://www.takaratomy.co.jp)

© TOMY