



龍神ブレンドラゴン

正しい遊び方説明書



対象年齢 6才以上

警告 (けいこく)

保護者の方へ必ずお読みください。

●小部品があります。誤飲・窒息の危険がありますので、3才未満のお子様には絶対に与えないでください。

注意 (ちゅうい)

●キャップは人や動物などに向けて絶対に発射しないでください。失明や怪我などの危険があります。●ポトルマンの発射口は絶対にのぞき込まないでください。●金属製や外観上、鋭利な部位がある飲料用のキャップは使用しないでください。●遊び終わったらポトルマンからキャップを外してください。●可動部のスキマには指などを入れないでください。はさまれてケガをする恐れがあります。●尖っている部品があります。取り扱いには十分注意してください。●思わぬ事故の恐れがありますので、ご使用後は3才未満のお子様の手の届かないところに保管してください。

使用上の注意

○ご使用前に「正しい遊び方説明書」(本書)をよくお読みください。また読み終わった後は必ず保管してください。○各パーツは無理に曲げたり、引っ張ったりしないでください。○付属のキャップは飲料用ポトルには適しません。○梱包材は開封後はすぐに捨ててください。

※イラストはイメージです。実際の商品とは異なる場合があります。
※セット内容物以外は全て別売です。

タカラトミーでは子どもたちに安全で楽しいおもちゃを第一に考えております。そのため、常に製品に対し研究、改良を行っており、お買い上げ時期によって同一製品の中にも多少異なるものや、パッケージの写真やイラストなどと異なる場合がございます。ご了承ください。製造につきましては、万全の注意を払って製造に当たっておりますが、万一お気付きの点がございますら下記までご連絡ください。

タカラトミーグループ お客様相談室 0570-041031
電話受付時間 10~17時 月曜日~金曜日(土日祝日を除く)
カカオミーサーボ 本製品のお客様サポートは日本国内でのご購入かつ日本国内からのお問い合わせに限りです。
(Customer service is only available in case this product purchased in Japan and inquired from Japan domestic.)

発売元：株式会社タカラトミー
〒124-8511 東京都葛飾区立石 7-9-10
© TOMY
MADE IN CHINA
●たのしいタカラトミーの情報はインターネットで www.takaratomy.co.jp

龍神ブレンドラゴン(本商品)はライジングミルクとフウジンブラックを合体させることで完成します。手順に従い、ライジングミルクとフウジンブラックを先に組み立ててください。

セット内容

組み立てる前に、パーツが全部そろっているか確認してください。パーツは8つのパックに分けられています。下図を見ながらパーツを確認してください。

■商品は組み立てキットです。

ライジングミルク

1 2 3 4 5 6 7 8 9 10 11 12 13 14 15 16 17 18 19 20

マガジンは組み立て済みです。

マガジン

トリガーは組み立て済みです。

スプリング

キャップ(白)×1

スピードキャップ×3

フウジンブラック

21 22 23 24 25 26 27 28 29 30 31 32 33 34 35 36 37 38 39 40

スプリング

トリガーは組み立て済みです。

スプリング

キャップ(黒)×1

メタルキャップ×1

メタルパーツ

ライジングミルク

1 ボトルマン本体の組み立て方

1 図のようにパーツ②のスリットにパーツ⑦を取り付けます。

2 図のようにホールドパーツの穴に合わせてパーツをセットします。

3 図のようにトリガーをパーツの穴に通します。

4 図のようにトリガーをパーツにセットします。

5 図のようにトリガーをパーツの穴に通します。

6 両側の穴と突起を合わせるようにパーツを組み立てます。

7 図のようにパーツを取り付けます。

8 凸と凹の位置を合わせ、上からかぶせるようにパーツをはめ込みます。

9 キャップ(白)をシール①を時計回りに閉めます。シール①を図の位置に貼り、本体の完成です。

10 右ホールドパーツ

11 左ホールドパーツ

12 トリガーを挟み込むようにパーツ④を突起と穴を合わせるように組み立てます。

13 ボトルマン本体完成!

2 アーマーの組み立てと装着

1 パーツ⑩をパーツ⑨のうしろからセットし、パーツ⑨の凹に合わせてパーツ⑩を取り付けます。

2 ホールドパーツの溝に沿ってアームを前からスライドさせ、取り付けます。

3 ①フットを前の凹みに引っ掛けてから、②後ろの穴にはめ込みます。

4 フットにパーツ⑫、⑭を取り付けます。

5 ボトルマンにパーツ⑮を取り付けます。

6 ⑮で組み立てたパーツのスリットにマガジンを差し込みます。

7 ヘッドアーマー

8 マガジン

※マガジンは分解しないでください。

3 シールの貼り方

図のようにシールを貼ってください。

シール① (反対側はシール②)

シール③ (反対側はシール④)

シール⑤ (反対側はシール⑥)

シール⑦ (反対側はシール⑧)

シール⑨ (反対側はシール⑩)

シール⑪ (反対側はシール⑫)

シール⑬ (反対側はシール⑭)

シール⑮ (反対側はシール⑯)

シール⑰ (反対側はシール⑱)

シール⑲ (反対側はシール⑳)

シール㉑ (反対側はシール㉒)

シール㉓ (反対側はシール㉔)

シール㉕ (反対側はシール㉖)

シール㉗ (反対側はシール㉘)

シール㉙ (反対側はシール㉚)

シール㉛ (反対側はシール㉜)

シール㉝ (反対側はシール㉞)

シール㉟ (反対側はシール㊱)

シール㊲ (反対側はシール㊳)

シール㊴ (反対側はシール㊵)

シール㊶ (反対側はシール㊷)

シール㊸ (反対側はシール㊹)

シール㊺ (反対側はシール㊻)

シール㊼ (反対側はシール㊽)

シール㊾ (反対側はシール㊿)

ライジングミルク完成!!!

ライジングミルクの遊び方

マガジンにキャップを入れます。

トリガーを押すとライジングミルクからキャップが発射されます。

8連射にチャレンジ!

ライジングミルクのマガジンにキャップを8個装填しよう。8連射にチャレンジしてみよう!

※ポトルマンシリーズの公式キャップ、または飲料用キャップが必要です。

※キャップが詰まる場合があります。詰まったときは、ポトルマンを揺すってください。

分別する!

●ご家庭で飲み終わった市販のキャップやポトルを使うときは、よく洗って使ってください!

ペットボトルを分別してあそべるぞ!

キャップ 弾にする!

ポトル 的にする!

ラベル ゴミ箱へ!

リサイクル

遊び終わったペットボトルはルールにしたがってリサイクルへ!

●ペットボトルを分別や廃棄する時は、自治体の定めるルールに従って排出してください。

●外で遊ぶ時は、キャップなど捨てずに持ち帰りましょう。

商品アンケート実施中

アンケートにお答えいただいた方に、抽選で福袋をプレゼント!

www.takaratomyfans.com/

お客様IDナンバー FUX L6E TRP
JANコードナンバー 4904810167730

※アンケートにお答えいただく際、お客様IDナンバー・JANコードナンバーが必要となります。

※通信料などは、お客様のご負担になります。

きづいてエコ

環境に配慮した行動を遊びに取り入れたおもちゃです。遊びの中で環境を大切にすることを育みます。

フウジンブラック

1 ボトルマン本体の組み立て方

1 図のようにホルドパーツとストッパーパーツを組み立てます。

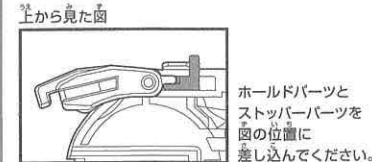

37 右ホルドパーツ
38 右ストッパーパーツ

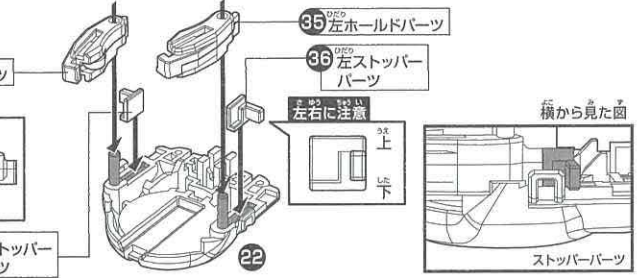

2 トリガー

2 図のようにトリガーをパーツの穴に通します。

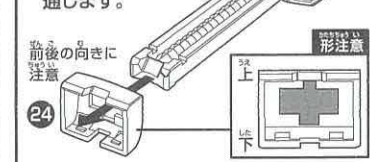

3 図のようにトリガーをパーツにセットします。

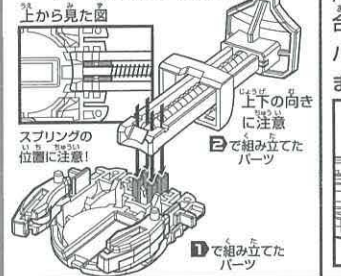

4 図のように両側の穴と突起を合わせるようにパーツを組み立てます。

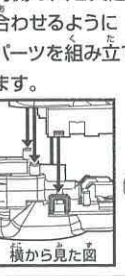

5 図のようにパーツを取り付けます。

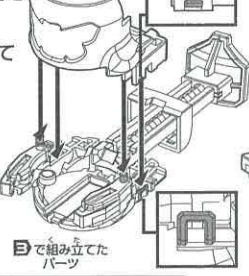

6 凸と凹の位置を合わせ、上からかぶせるようにパーツをはめ込みます。

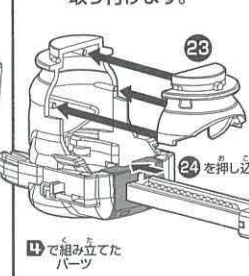

7 キャップを時計回りに閉めます。シールを図の位置に貼ります。



2 アーマーの組み立てと装着

1 パーツ31をパーツ32の後ろからセットし、パーツ31の凹に合わせて取り付けます。

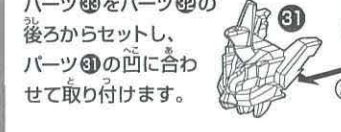

2 ①パーツ33を前の凹みに引っ掛けてから、②後ろの穴にはめ込みます。

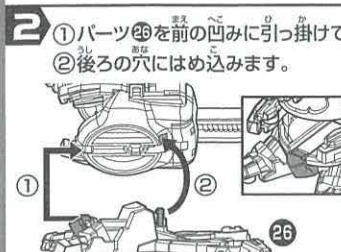
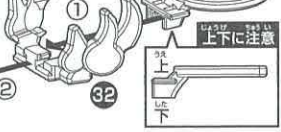

3 ボトルマン本体にヘッドアーマーを取り付けます。

8 ストッパーについて

ストッパーをロックしてホルドパーツを固定しないとキャップを発射できません。ホルドパーツがロックされているかストッパーの位置を確認してください。



4 ①パーツ33を前の凹みに引っ掛けてから、②後ろの穴にはめ込みます。



5 ホールドパーツの溝に沿ってアームを前からスライドさせ、取り付けます。



3 シールの貼り方

1 図のようにシールを貼ってください。



シール34 (反対側はシール35)
シール36 (反対側はシール37)
シール38 (反対側はシール39)

シール40 (反対側はシール41)
シール42 (反対側はシール43)
シール44 (反対側はシール45)

シール46 (反対側はシール47)
シール48 (反対側はシール49)
シール50 (反対側はシール51)

シール52 (反対側はシール53)
シール54 (反対側はシール55)
シール56 (反対側はシール57)

シール58 (反対側はシール59)
シール60 (反対側はシール61)
シール62 (反対側はシール63)

フウジンブラックの遊び方

トリガーを押すとフウジンブラックからキャップが発射されます。

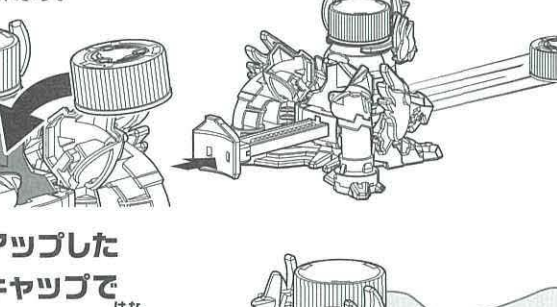

ボトルマンの頭の後ろからキャップを入れます。

重量がアップしたメタルキャップでパワーショットを放て!

メタルパーツで重量アップ! 強力なショットが放てる!

ヘヴィメタアーマーをしっかり押さえてメタルキャップを発射しよう! プレにいく安定したショットが撃てるぞ!!

ライジングミルクとフウジンブラックが龍神ブレンドラゴンに合体!!

龍神ブレンドラゴンの組み立て方

1 図のようにライジングミルクのマガジンとジョイントを取り外します。

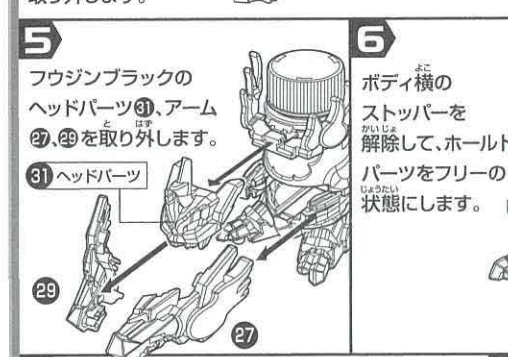

2

2 図で取り外したトリガーをマガジンにセットし、1で取り外したジョイントを取り付けます。



3

3 図のようにライジングミルクのヘッドアーマーを下に下げ、フットの後ろ側のパーツをつま先側に回転させます。



5 フウジンブラックのヘッドパーツ①、アーム②、③を取り外します。



6 ボディ横のストッパーを解除して、ホルドパーツをフリーの状態にします。

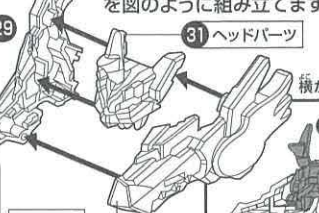

7 ①フウジンブラックのホルドパーツ先端のフックをライジングミルクのボディの溝にセットします。

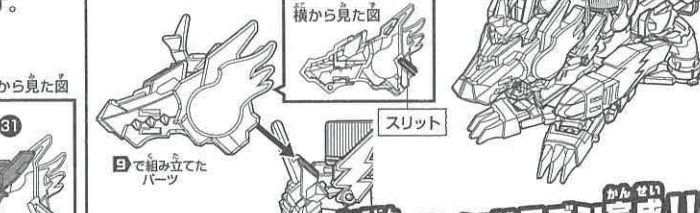

8 ④で組み立てたマガジンを奥までしっかり差し込みます。



9 ④で取り外したヘッドパーツ①を挟み込むようにしてアーム②、③を図のように組み立てます。



10 ライジングミルクのヘッドパーツに④で組み立てたパーツを上から差し込みます。

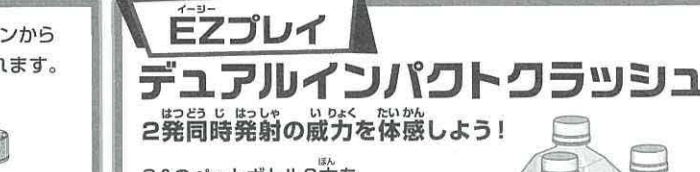

龍神ブレンドラゴンの遊び方

マガジンにキャップを入れます。

2発同時発射で破壊力アップ!! ターゲットを撃破せよ!

※ボトルマンシリーズの公式キャップ、または飲料用キャップが必要です。

※キャップが詰まることがあります。マガジン内で詰まったときは、ボトルマンを揺すってください。ボトルマン本体内で詰まったときは、トリガーを手で引き戻してください。

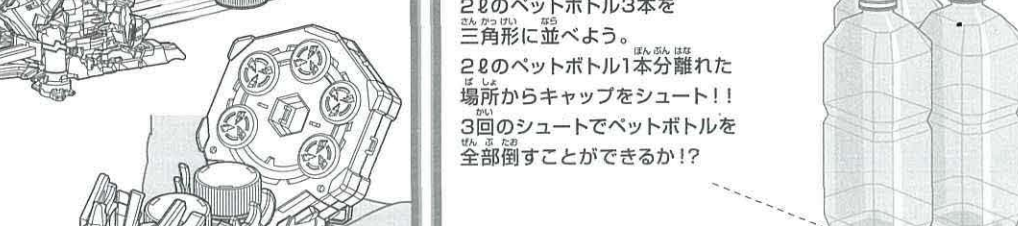

トリガーを押すと龍神ブレンドラゴンからキャップが発射されます。



2本のペットボトル3本を三角形に並べよう。

2本のペットボトル1本分離れた場所からキャップをシュート!!

3回のシュートでペットボトルを全部倒すことができるか!?



ボトルマンラインナップ



デュアルインパクトクラッシュ

2発同時発射の威力を体感しよう!

※Nintendo Switchのロゴ・Nintendo Switchは任天堂の商標です。本商品で「ボトルマン デジタル対戦セット」専用ダウンロードソフトを遊ぶためにはNintendo Switch(別売り)をインターネットへ接続してソフトをダウンロードする必要があります。詳しくは同梱の説明書をご覧ください。※通信料はお客様のご負担となります。

