

対象年齢3才以上

この度は、タカラトミー「シンカリオンZ H5ホクトセット」をお買い上げいただきまして、誠にありがとうございます。  
ご使用前にこの取扱説明書をよくお読みください。また、読み終わった後は、必ず保管しておいてください。



**警告 (けいこく)**

保護者の方へ必ずお読みください。

●小部品があります。誤飲・窒息の危険がありますので、3才未満のお子様には絶対に与えないでください。

**注意 (ちゅうい)**

●付属の武器などで人をつつく、たたく等の乱暴な遊びをしないでください。●商品をぶつけたり、振り回すなど乱暴な遊びをしないでください。●変形部分など可動部のスキマに指をはさまないように注意してください。●可動部を無理な方向へ引っ張ったり曲げたりしないでください。破損する恐れがあります。●車輪に指や髪の毛や衣服などをはさまれないように注意してください。●プラスチック袋等を頭から被ったり、顔を覆ったりしないでください。窒息する恐れがあります。●思わぬ事故の恐れがありますので、ご使用後は3才未満のお子様の手が届かないところに保管してください。

© TOMY

© プロジェクト シンカリオン・JR-HECWK/超進化研究所Z-TX

© 松本零士・東映アニメーション

〈お願い〉○包装材は開封後すぐに捨ててください。○ご使用前に「取扱説明書」(本紙)をよくお読みください。○商品を持ち運ぶ際は、取り付けた部品などを持たず、商品をしっかり持って持ち運んでください。○製品の仕様上、合体や変形の動作を行うと色が移ったり、彩色部やラベルがはがれたりする場合があります。予めご了承ください。○部品を取り付けた際に取り付け部が白くなる場合があります。予めご了承ください。○別売のレールと情景部品の組み合わせによっては脱線する恐れがありますのでご了承ください。

**モバイルShinca**

超進化モバイルZギア(別売)でスキャンしよう!

モバイルShinca

超進化モバイルZギアの情報はこちらから

[www.takaratomy.co.jp/products/plarail/shinkalion/](http://www.takaratomy.co.jp/products/plarail/shinkalion/)

PCからは  で

※商品の写真やイラストはイメージです。実際の商品とは異なる場合がございます。※セット内容以外の商品は別売です。

**株式会社 タカラトミー**

〒124-8511 東京都葛飾区立石 7-9-10

タカラトミーでは子どもたちが安全で楽しいおもちゃと夢を第一に考えております。そのため、常に製品に対し研究、改良を行っており、お買い上げ時期によって同一製品の中にも多少異なるものや、パッケージの写真やイラストなどと異なる場合がございます。製品につきましても、万全の注意を払って製造に当たっておりますが、万一お気付きの点がございましたらお記までご連絡ください。

タカラトミーグループ お客様相談室 おかけ間違いのないようご注意ください

**0570-041031**

電話受付時間 10～17時 月曜日～金曜日(土日・祝日も除く)

お客様サポートセンター 本製品のお客様サポートは日本国内でのご購入から日本国内からのお問い合わせに限りです。  
(Customer service is only available in case this product purchased in Japan and inquired from Japan domestic.)

●たのしいタカラトミーの情報はインターネットで [www.takaratomy.co.jp](http://www.takaratomy.co.jp)

モバイルShinca



※このモバイルShincaはパッケージに記載のものと同じものです。

**セット内容** ※261ホクトで使用するパーツは裏面に記載してください。

1両目ボディ×1	1両目アームA×1	2両目シャーシ×1	3両目ウエスト×1	3両目フットB×1	3両目カバーB×1	台車A×1	台車C×1
1両目アームB×1	2両目カバー×1	3両目フットA×1	3両目カバーA×1	台車B×2	取組説明書(本紙)×1	ラベル×1	
					カンテラガトリング×2	カンジキシールド×2	
						ドウサンゴグル×1	

**シンカンセンモードの組み立て方**

**1両目**

- 1 ボディを収納します。  
2 頭を収納します。  
3 ハッチを閉じます。  
**カチッ**
- 1両目アームA、Bを組み合わせて、1両目ボディに取り付けます。
- 台車A、Bを取り付けます。

**2両目**

- 2両目シャーシにカンテラガトリングを取り付けます。  
※2両目シャーシの連結器の向きに注意
- 2両目カバーを取り付けます。  
※向きに注意
- カンジキシールド、ドウサンゴグルを取り付けます。  
※穴の位置に注意

**3両目**

- ①3両目ウエストのウエストパネルが開いているか確認します。  
②3両目ウエストに3両目フットA、Bを取り付けます。  
③3両目カバーA、Bを取り付けます。
- 台車B、Cを取り付けます。

横から見た図  
それぞれのパーツが左の図の位置になるように取り付けます。

1両目と2両目と3両目の連結器を連結させます。

**シンカンセンモード完成**

**カチッ** **カチッ**

※シンカンセンモードは、別売のプラレールの直線、曲線レールで手ごらし遊びができます(カンジキシールド、ドウサンゴグルは外してください)。※レイアウトによっては、走行できないレール、情景部品があります。

# シンカリオンモードの組み立て方

上半身 1両目を使用します。

- 1** ①台車A、Bを取り外します。②1両目アームA、Bを取り外します。  
③1両目アームA、Bを分けます。

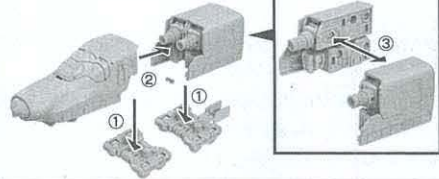

2 1両目アームAを①～④の順で変形させます。

- ①ジョイントを上げます。②前腕を引き出します。  
③パネルをスライドします。④肩を回します。

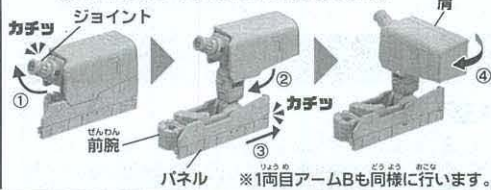

- 3** ①ハッチを開きます。②頭を引き出します。④ハッチを閉じます。  
③ボディを引き出します。

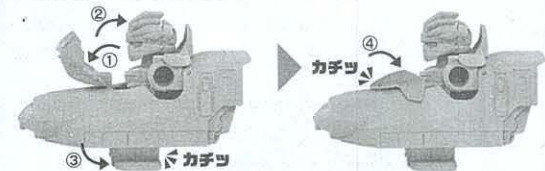

**4** ボディに1両目アームA、Bを取り付けます。

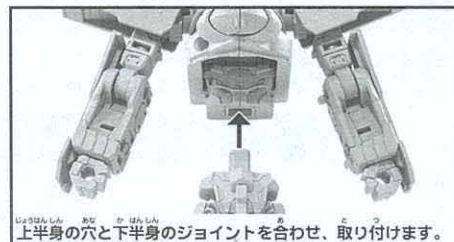
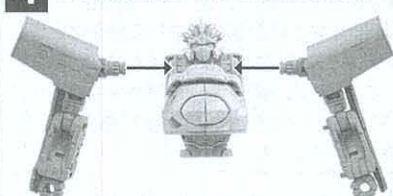

上半身の穴と下半身のジョイントを合わせ、取り付けます。

ドウサンゴグルを取り付けます。

※ドウサンゴグルは多少の「そり」「ねじれ」がありますが不良ではありません。手などで形状を整えてから取り付けてください。



## シンカリオンモード完成

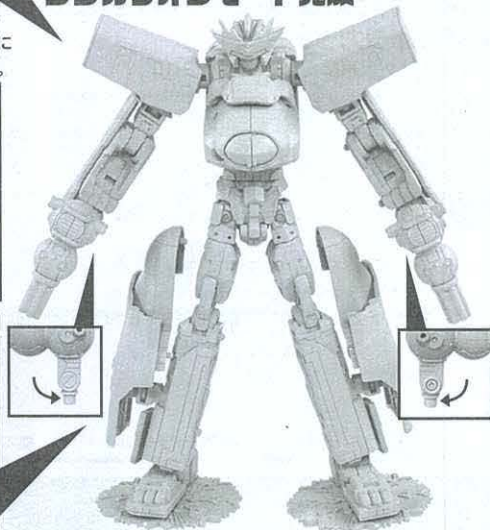

武器の取り外し方 2両目を使用します。

- ①カンジキシールド、ドウサンゴグルを取り外します。  
②2両目カバーを取り外します。  
③カンテラガトリングを取り外します。

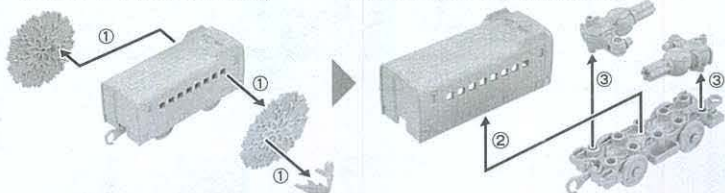

カンテラガトリングは手に持たせることができます。

カンテラガトリングは肩に取り付けることもできます。

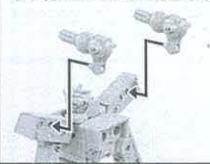

下半身 3両目を使用します。

- 1** 台車B、Cを取り外します。

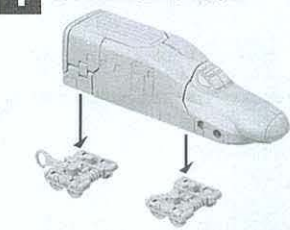

**2** 各パーツを取り外します。

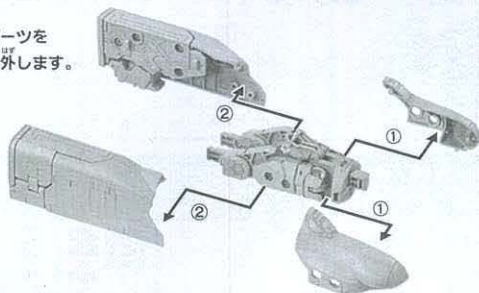

**3** 3両目フットAを①～⑥の順で変形させます。

- ①パネルを開きます。②つま先を引き出します。  
③足を引き上げます。④パネルを引き出します。  
⑤3両目カバーAを取り付けます。

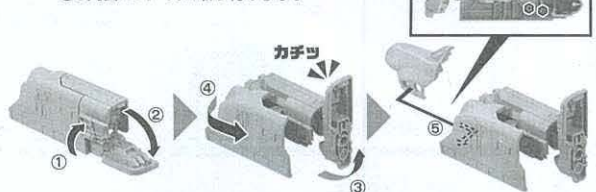

※3両目フットBも同様に行います。

**4** 3両目ウエストに3両目フットA、Bを取り付けます。

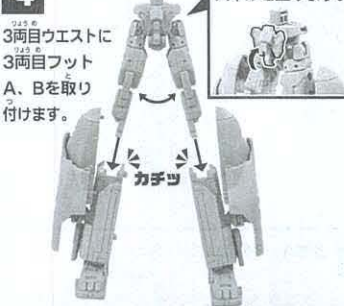

カンジキシールドは足の裏に取り付けることができます。

※カンジキシールドは多少の「そり」「ねじれ」がありますが不良ではありません。手などで形状を整えてから取り付けてください。



※シンカンセンモードに戻すときは、逆の手順で変形させてください。

## ラベルの貼り方

図やパッケージを参考に、番号をよく見て貼ってください。

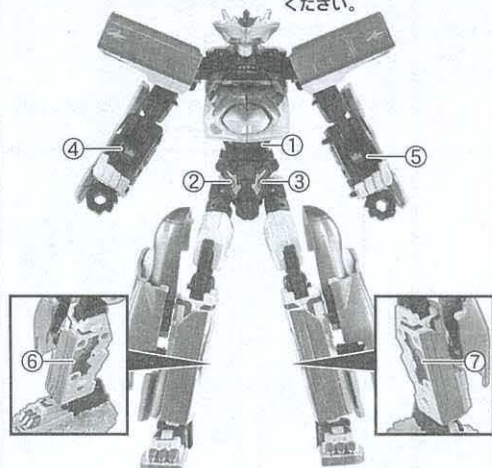

## Z合体

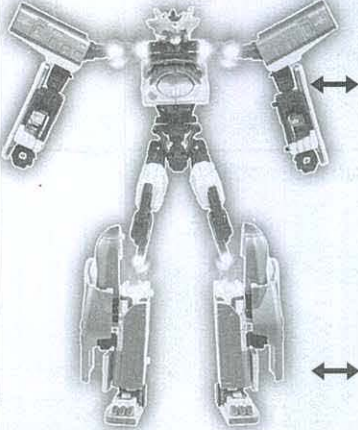

シンカリオンZは腕や脚を外し、別売のライナーを取り付けてパワーアップすることができます。



チェンジ  
ライナー  
E353アズサ (別売)

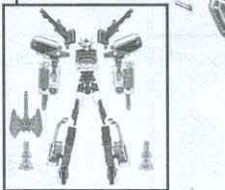

チェンジ  
ライナー  
E259ネックス (別売)



チェンジ  
ライナー  
H5アズサネックス

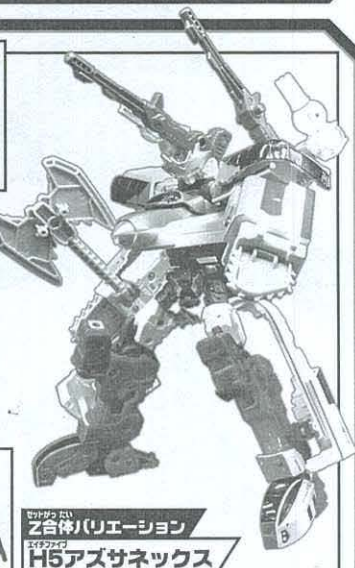

ライナー  
Z合体バリエーション  
H5アズサネックス

たいしょうねんれい さいいしよ  
対象年齢 3才以上

この度は、タカトミー「シンカリオンZ H5ホクトセット」をお買い上げいただきまして、誠にありがとうございます。  
ご使用前にこの取扱説明書をよくお読みください。また、読み終わった後は、必ず保管してください。



くちにいけない

警告 (けいこく)

保護者の方へ必ずお読みください。

●小部品があります。誤飲・窒息の危険がありますので、3才未満のお子様には絶対に与えないでください。

注意 (ちゅうい)

●付属の武器などで人をつつく、たたく等の乱暴な遊びをしないでください。●商品をぶついたり、振り回すなど乱暴な遊びをしないでください。●変形部分など可動部のスキマに指をはさまないように注意してください。●可動部を無理な方向へ引っ張ったり曲げたりしないでください。破損する恐れがあります。●車輪に指や髪の毛や衣服などをはさまれないように注意してください。●プラスチック袋等を頭から被ったり、顔を覆ったりしないでください。窒息する恐れがあります。●思わぬ事故の恐れがありますので、ご使用後は3才未満のお子様の手の届かないところに保管してください。

© TOMY

©プロジェクトシンカリオン・JR-HECWK/超進化研究所Z・TX

©松本零士・東映アニメーション

〈お願い〉○包装材は開封後すぐに捨ててください。○ご使用前に「取扱説明書」(本紙)をよくお読みください。○商品を持ち運ぶ際は、取り付けた部品などを持たず、商品をしっかりとして持ち運んでください。○製品の仕様上、合体や変形の動作を行うと色が移ったり、彩色部やラベルがはがれたりする場合があります。予めご了承ください。○部品を取り付けた際に取り付け部が白くなる場合があります。予めご了承ください。○別売のレールと情景部品の組み合わせによっては脱線する恐れがありますのでご了承ください。

※商品の写真やイラストはイメージです。実際の商品とは異なる場合がございます。※セット内容以外の商品は別売です。

株式会社 タカトミー

〒124-8511 東京都葛飾区立石 7-9-10

タカトミーでは子どもたちに安全で楽しいおもちゃと夢を第一に考えております。そのため、常に製品に対し研究、改良を行っており、お買い上げ時期によって同一製品の中にも多少異なるものや、パッケージの写真やイラストなどと異なる場合がございますがご了承ください。製品につきましては、万全の注意をはらって製造に当たっておりますが、万一お気付きの点がございましたら右記までご連絡ください。

タカトミーグループお客様相談室 おかけ間違いのないようご注意ください

0570-041031

電話受付時間 10~17時 月曜日~金曜日 (土日・祝日を除く)

タカトミーサポート 検索 本製品のお客様サポートは日本国内での

ご購入かつ日本国内からのお問い合わせに限りです。  
(Customer service is only available in case this product purchased in Japan and inquired from Japan domestic.)

●たのしいタカトミーの情報はインターネットで [www.takaratomy.co.jp](http://www.takaratomy.co.jp)

シンカリオンZコードを  
超進化モバイルZギア(別売)でスキャンしよう!

シンカリオンZコード  
超進化モバイルZギアの情報ははこちらから

[www.takaratomy.co.jp/products/plarail/shinkalion/](http://www.takaratomy.co.jp/products/plarail/shinkalion/)

PCからはシンカリオンZコードで検索

※このシンカリオンZコードはパッケージに記載のものと同じものです。

セット内容

※H5はやぶさで使用するパーツは裏面をご確認ください。

■ホクトカバー-B×1	■クローラー-B×1	■ホクトフット-B×1	■スノーブレード-B×1	■ホクトマシンガン×2	■台車-B×1
■ホクトカバー-A×1	■クローラー-A×1	■ホクトフット-A×1	■スノーブレード-A×1	■マガジン×2	■台車-A×1
					■取扱説明書(本紙)×1
					■ラベル×1

デンシャモードの組み立て方

1 ホクトカバー-Bにクローラー-Bを取り付けます。

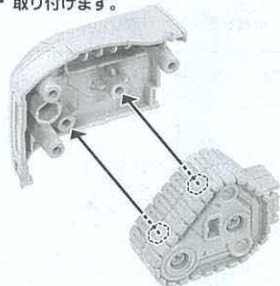

2 ①ホクトフットBの凹の部分を下げます。  
②スノーブレードBを取り付けます。

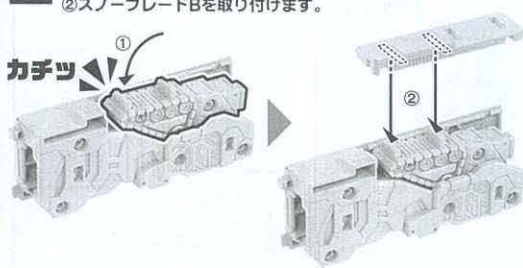

3 1、2で組み立てたパーツを組み合わせます。

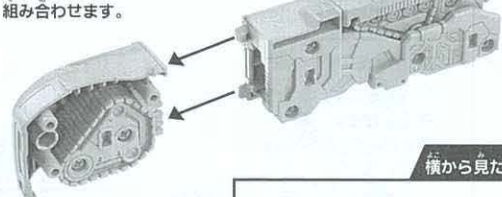

※1~3の手順をホクトカバー-A、ホクトフット-A、クローラー-A、スノーブレード-Aも同様に行います。

4 それぞれのパーツを組み合わせます。

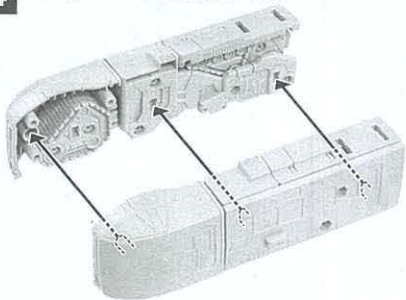

5 台車A、Bを取り付けます。

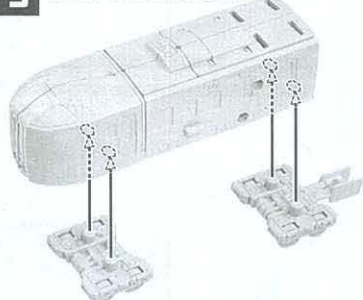

デンシャモード完成

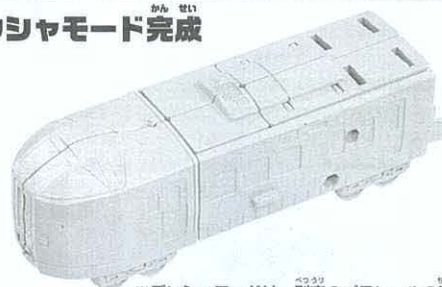

※デンシャモードは、別売のプラレールの直線、曲線レールで手ころがし遊びができます。

武器の取り付け方 ホクトマシンガンとマガジンを組み立てて、車両に取り付けることができます。

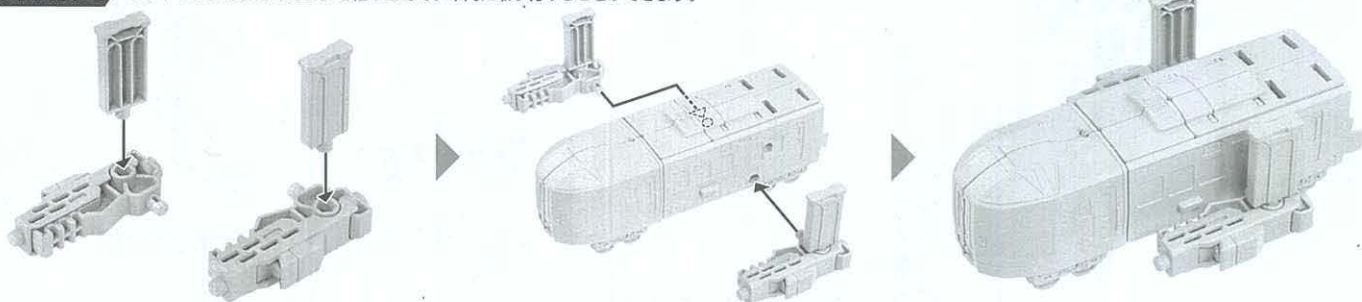

# Z合体の組み立て方

別売の「Z合体シリーズ」シンカリオンZとZ合体することができます。写真はシンカリオンZ H5はやぶさを使用しています。

**1** ホクトマシンガン、台車A、Bを取り外します。

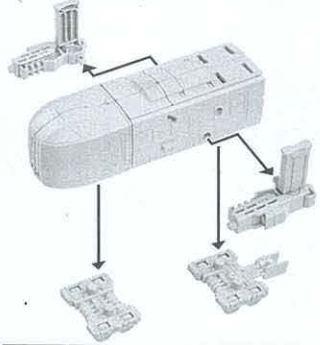

**2** 各パーツを取り外します。

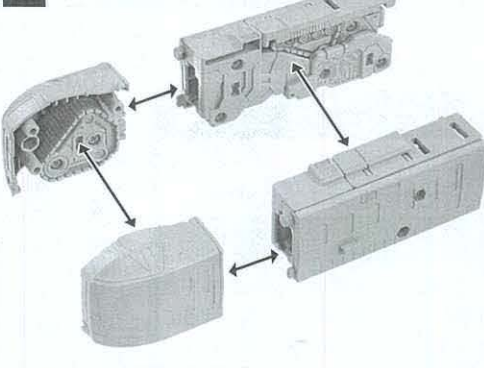

**3** ホクトカバーBからクローラーBを取り外します。

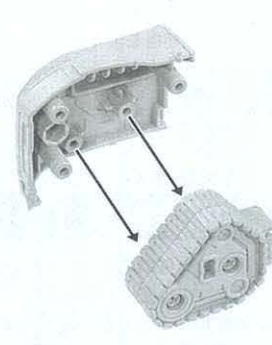

**4** ホクトフットBからスノーブレードBを取り外します。

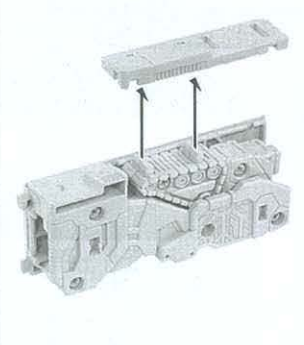

**5** ホクトフットBの図の部分を起こします。



**6** ホクトフットBを図の向きにして、クローラーBを取り付けます。

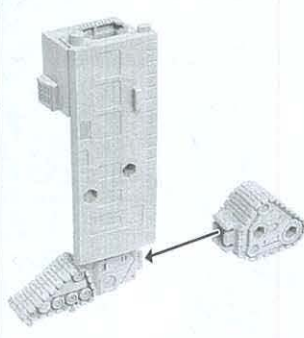

**7** スノーブレードBを取り付けます。

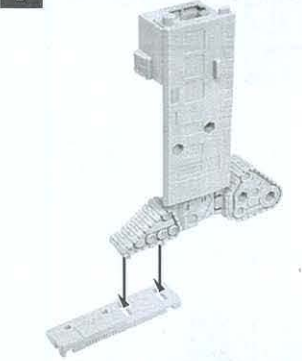

**8** ホクトカバーBを取り付けます。

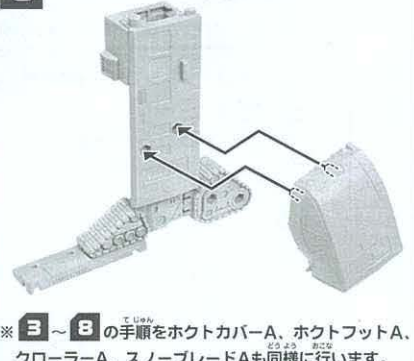

※3～8の手順をホクトカバーA、ホクトフットA、クローラーA、スノーブレードAも同様に行います。

**9** シンカリオンZ H5はやぶさシンカリオンモードの両脚を取り外します。

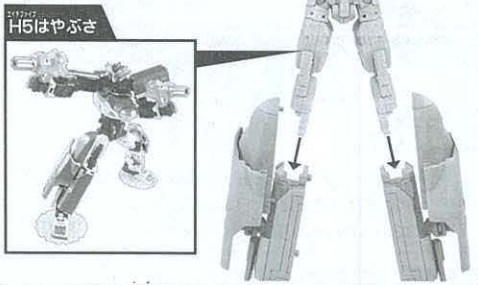

ホクトフットA、Bを取り付けます。

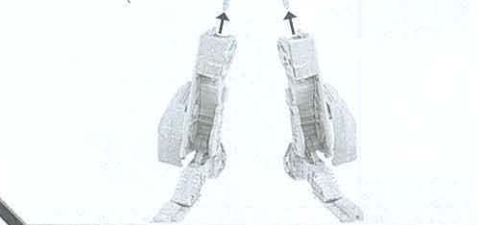

## Z合体完成

ホクトマシンガンを手にしたさせることができます。

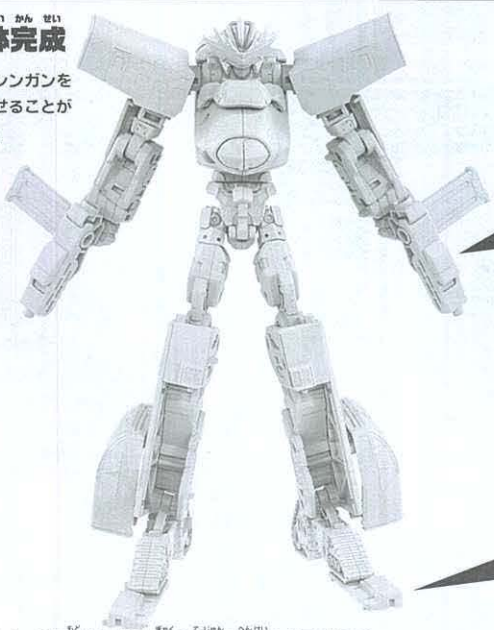

ホクトマシンガンはマガジンの位置を付け替えてトンファー形態にすることができます。

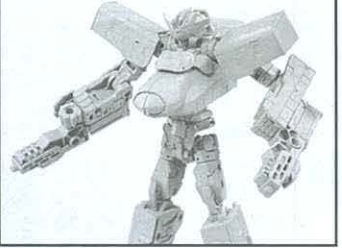

スノーブレードA、Bは取り外して図の位置に取り付けることができます。

※デンジャモードに戻すときは、逆の手順で変形させてください。

## ラベルの貼り方

図やパッケージを参考に、番号をよく見て貼ってください。

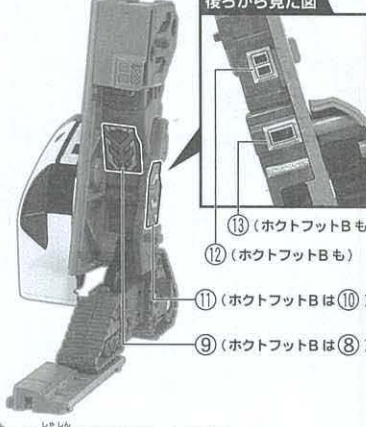

- 後ろから見た図
- ⑬ (ホクトフットBも)
  - ⑫ (ホクトフットBも)
  - ⑪ (ホクトフットBは⑩)
  - ⑨ (ホクトフットBは⑧)

※写真はホクトフットAです。

## 別売のZ合体シリーズと組み合わせて遊ぼう!

H5はやぶさに付属のカンテラガトリングをホクトマシンガンと組み合わせて、ホクトカンテラガトリングが完成!

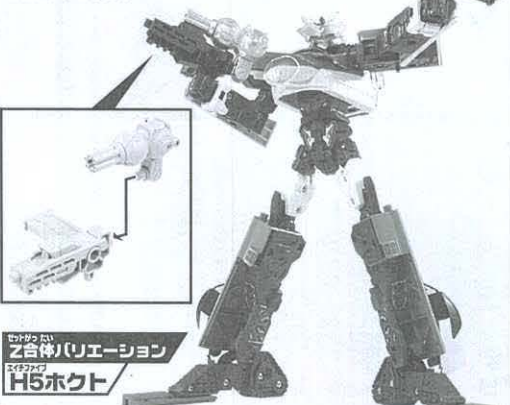

Z合体(バリエーション) H5ホクト

## Z合体(バリエーション) H5オオサカカンジョウホクト

サイライナー 323オオサカカンジョウ (別売)

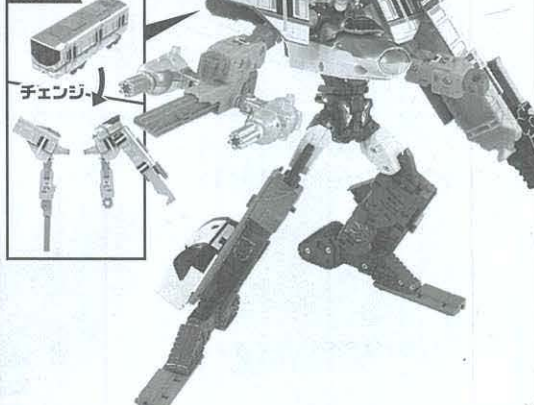

チェンジ