

警告 (けいこく)

保護者の方へ必ずお読みください。

●小部品があります。誤飲・窒息の危険がありますので、3才未満のお子様には絶対に与えないでください。

注意 (ちゅうい)

●キャップは人や動物などに向けて絶対に発射しないでください。失明や怪我などの危険があります。●ボトルマンの発射口は絶対にのぞき込まないでください。●金属製や外観上、鋭利な部位がある飲料用のキャップは使用しないでください。●遊び終わったらボトルマンからキャップを外してください。●遊び方の特性上、発射させたキャップが机などに当たると思わぬ方向に弾け飛ぶことがありますので十分、ご注意ください。●可動部のスキマには指などを入れないでください。はさまれてケガをする恐れがあります。●尖っている部品があります。取り扱いには十分、注意してください。●思わぬ事故の恐れがありますので、ご使用後は3才未満のお子様の手の届かないところに保管してください。



※イラストはイメージです。実際の商品とは異なる場合があります。
※セット内容以外は全て別売りです。
タカラトミーでは子どもたちに安全で楽しいおもちゃと夢を第一に考えております。そのため、常に製品に対し研究、改良を行っており、お買い上げ時期によって同一製品の中にも多少異なるものや、パッケージの写真やイラストなどと異なる場合がございますがご了承ください。製品につきましては、万全の注意を払って製造に当たっておりますが、万一お気付きの点がございましたら下記までご連絡ください。

タカラトミーグループお客様相談室 おかけ間違いのないようご注意ください
0570-041031
電話受付時間 10～17時 月曜日～金曜日 (土日・祝日を除く)
タカラトミーサポート 本製品のお客様サポートは日本国内での購入かつ日本国内からのお問い合わせに限りです。
(Customer service is only available in case this product purchased in Japan and inquired from Japan domestic.)

発売元: 株式会社 タカラトミー
〒124-8511 東京都葛飾区立石 7-9-10
●たのしいタカラトミーの情報はインターネットで www.takaratomy.co.jp
© TOMY
MADE IN CHINA

使用上の注意

○ご使用前に「正しい遊び方説明書」(本書)をよくお読みください。また読み終わった後は必ず保管してください。○各パーツは無理に曲げたり、引っ張ったりしないでください。
○付属のキャップは飲料用ボトルには適しません。○梱包材は開封後はすぐに捨ててください。

セット内容

組み立てる前に、パーツが全部そろっているか確認してください。

パーツは3つのパックに分けられています。下図を見ながらパーツを確認してください。 □シール×1 □正しい遊び方説明書(本書)×1

■商品は組み立てキットです。

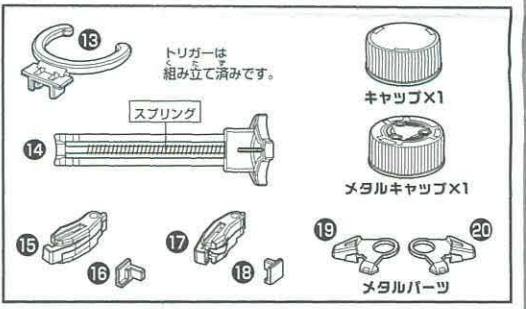
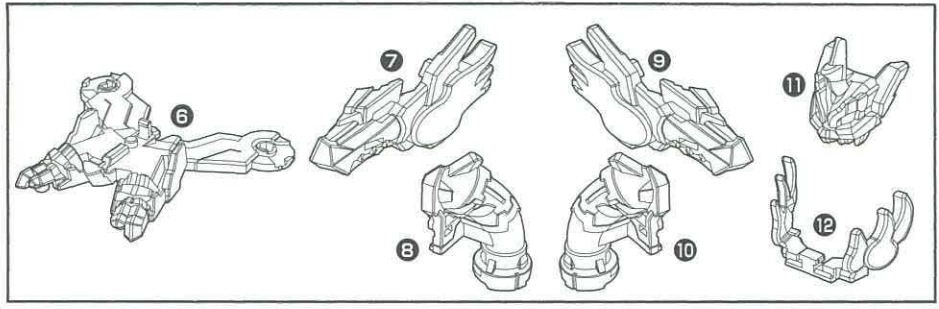
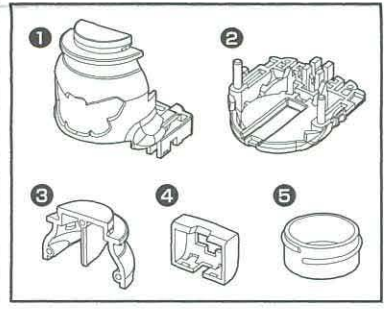

1 ボトルマン本体の組み立て方

1 図のようにストッパーパーツ、ホールドパーツの順に組み立てます。

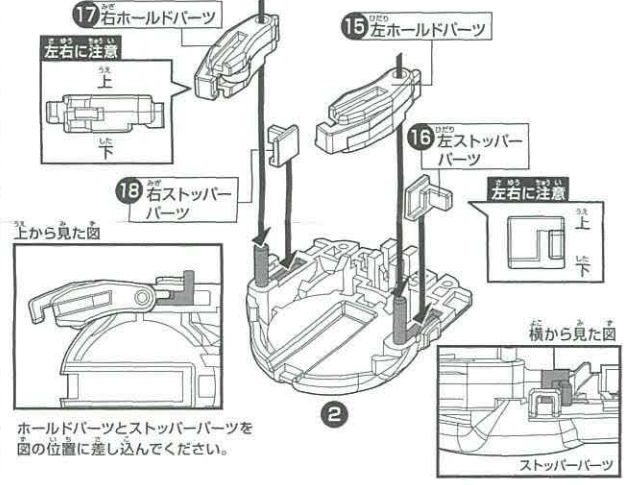

2 トリガーの取り付け

2 図のようにトリガーをパーツの穴に通します。

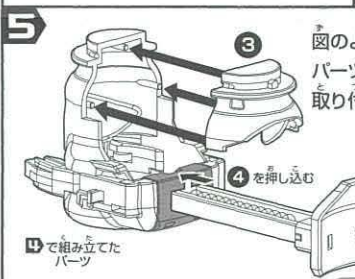

3 トリガーの調整

3 図のようにトリガーをパーツにセットします。

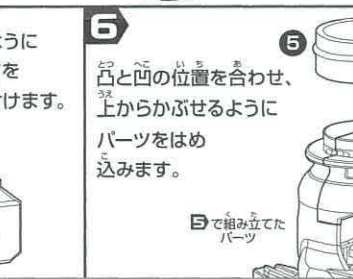

4 両側の穴と突起を合わせる

4 両側の穴と突起を合わせるようにパーツを組み立てます。



8 ストッパーについての注意

ストッパーをロックしてホールドパーツを固定しないとキャップを発射できません。ホールドパーツがロックされているかストッパーの位置を確認してください。

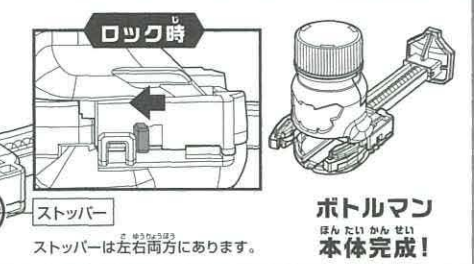

2 アーマーの組み立てと装着

1 パーツ13をパーツ12の後ろからセットし、パーツ11の凹に合わせて取り付けます。

ボトルマン本体にヘッドアーマーを取り付けます。



2 ①パーツ6を前の凹みに引っ掛けてから

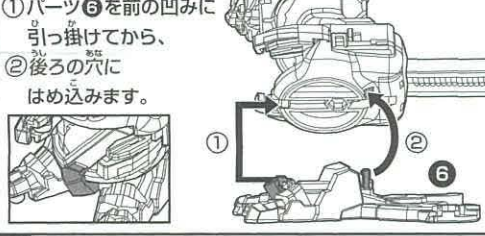

3 パーツ6に金属パーツを取り付けます。



4 ②後ろの穴にはめ込みます。

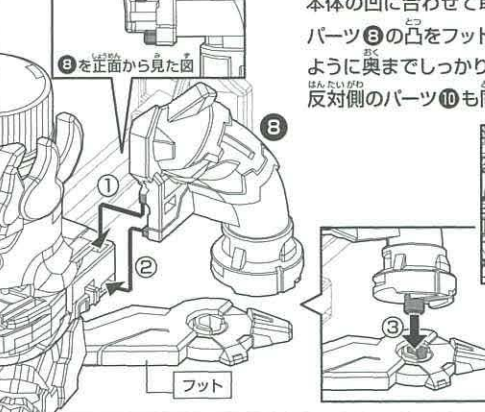

5 ホールドパーツの溝に沿ってアームを前からスライドさせ、取り付けます。

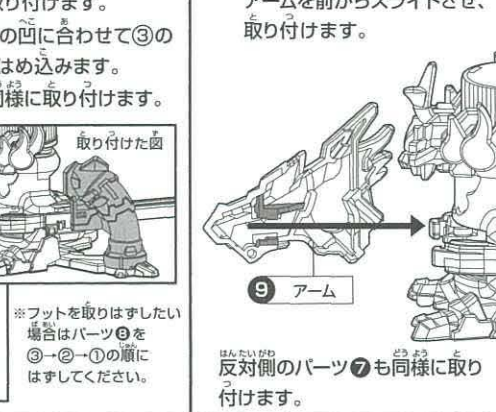

3 シールの貼り方

図のようにシールを貼ってください。

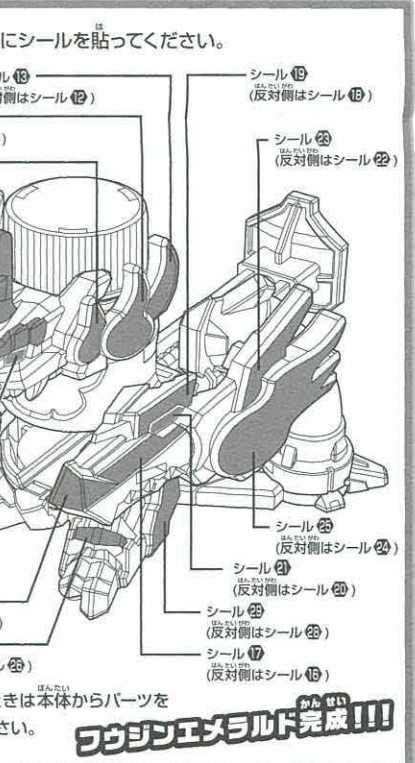
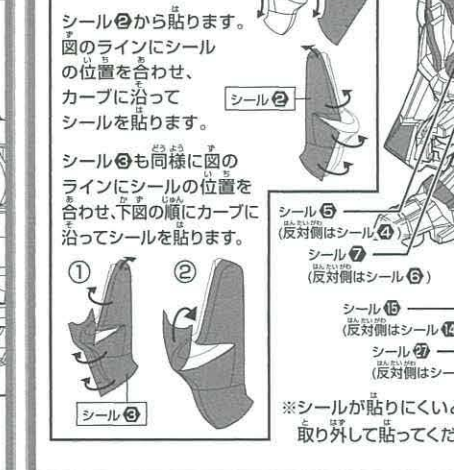

フジンエメラルド完成!!!

フウジンエメラルドの遊び方

ボトルマンの頭の後ろからキャップを入れます。

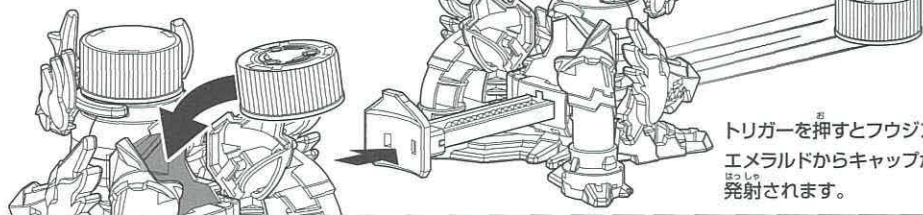

トリガーを押すとフウジンエメラルドからキャップが発射されます。

重量がアップしたメタルキャップでパワーショットを放て!

メタルパーツで重量アップ! 強力なショットが放てる!

ヘヴィメタアーマーをしっかりと押さえてメタルキャップを発射しよう! プレにいく安定したショットが撃てるぞ!!

※ボトルマンのアームパーツを強く押し付けたり引っ張ったりしないでください。

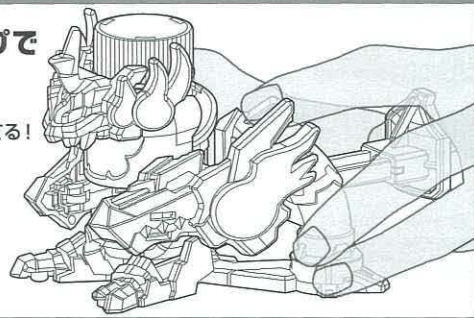

ライジングミルク(別売り)と龍神ブレンドラゴンに合体!!

龍神ブレンドラゴンの組み立て方

1

図のようにライジングミルクのマガジンとジョイントを取り外します。

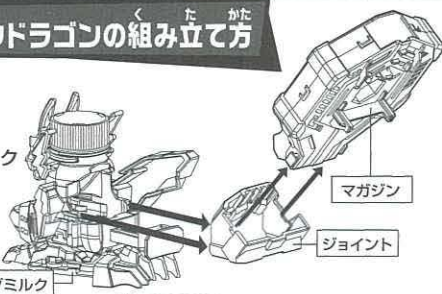

2

ライジングミルクのトリガーを上へ引き上げて取り外します。

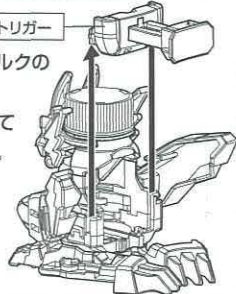

3

②で取り外したトリガーをマガジンにセットし、①で取り外したジョイントを取り付けます。

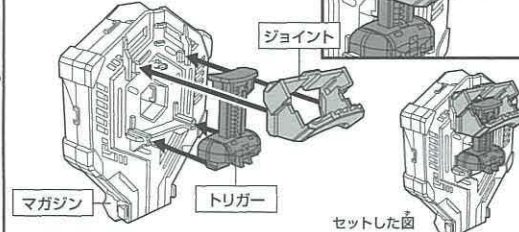

4

ライジングミルクのヘッドアーマーを下に下げ、フットの後ろ側のパーツをつま先側に回転させます。

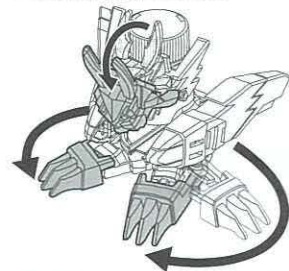

5

フウジンエメラルドのヘッドパーツ⑩、アーム⑦、⑨を取り外します。

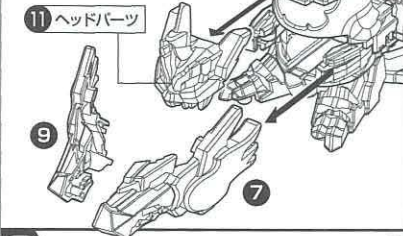

6

ボディ横のストッパーを解除して、ホールドパーツをフリーの状態にします。

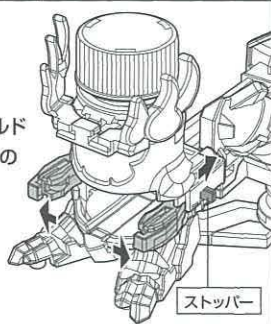

7

①フウジンエメラルドのホールドパーツ先端のフックをライジングミルクのボディの溝にセットします。

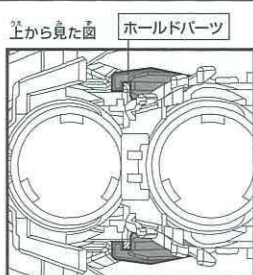
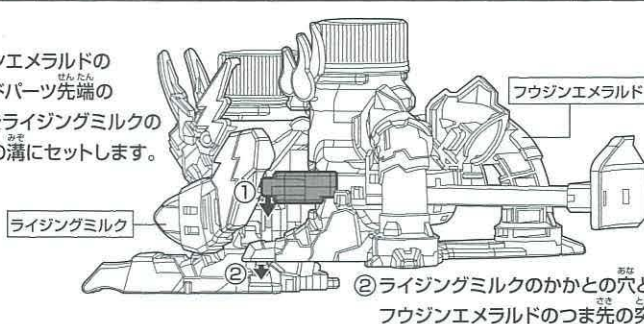

②ライジングミルクのかかとの穴とフウジンエメラルドのつま先の突起を合わせます。

8

⑤で組み立てたマガジンを奥までしっかり差し込みます。

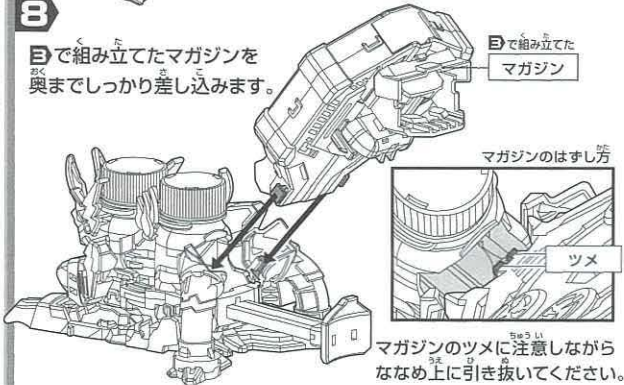

マガジンのツメに注意しながらななめ上に引き抜いてください。

9

⑤で取り外したヘッドパーツ⑩を挟み込むようにしてアーム⑦、⑨を図のように組み立てます。

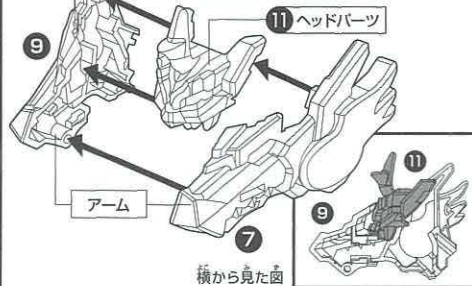

10

ライジングミルクのヘッドパーツに⑨で組み立てたパーツを上から差し込みます。

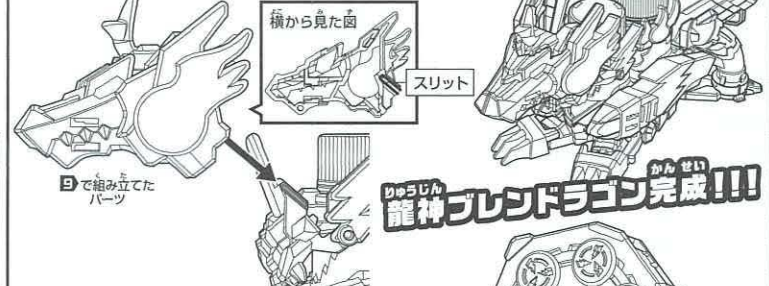

龍神ブレンドラゴン完成!!!

龍神ブレンドラゴンの遊び方

マガジンにキャップを入れます。



トリガーを押すと龍神ブレンドラゴンからキャップが発射されます。

2発同時発射で破壊力アップ!! ターゲットを撃破せよ!

※ボトルマンシリーズの公式キャップ、または飲料用キャップが必要です。

※キャップが詰まることがあります。マガジン内で詰まったときは、ボトルマンを揺すってください。ボトルマン本体内で詰まったときは、トリガーを手で引き戻してください。

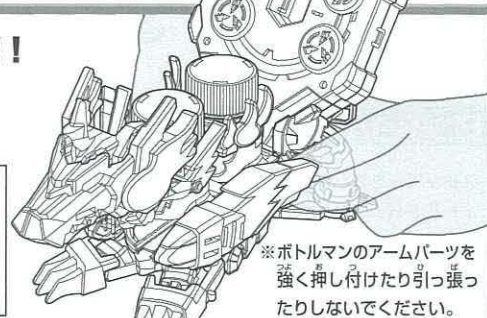

※ボトルマンのアームパーツを強く押し付けたり引っ張ったりしないでください。

ボトルマンラインナップ

※セット内容以外は全て別売りです。



BOT-04 ボトルマン デジタル対戦セット



※Nintendo Switchのロゴ・Nintendo Switchは任天堂の商標です。 ※Nintendo Switchは別売りです。

BOT-22 超バイオアーマーボス対戦セット



電動走行で動き回るボス討伐せよ!

BOT-15 神ワザチャレンジ10 スマッシュセット



BOT-16 神ワザチャレンジ10 アクロバットセット



神ワザにチャレンジ!

ペットボトルですぐ遊べる!

500mlのペットボトルを1本置き、ボトル3本、4本、5本分離れた場所からそれぞれキャップをシュート!! キミはどれだけ遠くからペットボトルを倒せるか!?

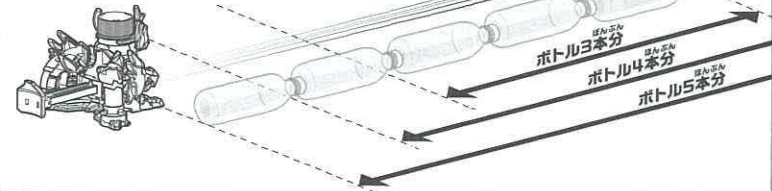

分別する!

●ご家庭で飲み終えた市販のキャップやボトルを使うときは、よく洗って使ってね!



リサイクル

遊び終わったペットボトルはルールにしたがってリサイクルへ!

●ペットボトルを分別や廃棄する時は、自治体の定めるルールに従って排出してください。 ●外で遊ぶ時は、キャップなど捨てずに持ち帰りましょう。

商品アンケート実施中

アンケートにお答えいただいた方に景品をプレゼント! ※アンケートにお答えいただく際、お客様IDナンバー・JANコードナンバーが必要になります。 ※通信料などは、お客様のご負担になります。

※詳細はWebサイトの告知をご覧ください。

www.takaratomyfans.com/

お客様IDナンバー ALU-THD-TRP

JANコードナンバー 4904810193623



環境に配慮した行動を遊びに取り入れたおもちゃです。遊びの中で環境を大切にすることを育みます。

きついでエコ