

⚠️めちなげ! モンスターボールで遊ぶ前に

ナゲモーションはモンスターボールを
な
投^なげている「しぐさ」「まね」を
ひょうげん
表現したものです。

じっさい しょうひん な
実際には商品^{しょうひん}を投^なげてしまわないよう
て も しよう
ボール^てを手^もに持^しって使用^{しよう}するよう
ちゅうい
ご注意ください。

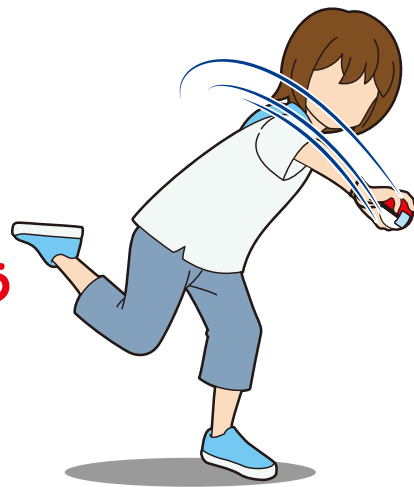

ぜったい じっさい
●絶対に、実際には
な
投^なげないでください。
けが ころしょう げんいん
怪我^{けが}や故障^{ころしょう}の原因^{げんいん}と
なります。



あそ とき かなら
●遊ぶ^{あそ}時は必ず^{とき}
ストラップを
つけてください。

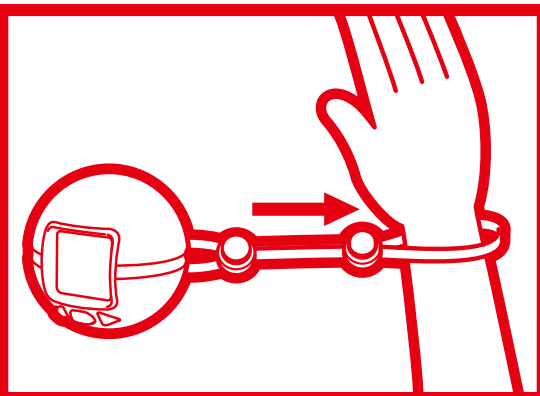

●めちなげ! モンスターボ-
ール^{らっか}を落下^{らっか}させたり、ぶつ^{らっか}けたりし
ないでください。えきしょう わ
液晶^{えきしょう}の割れ^わや
ころしょう げんいん
故障^{ころしょう}の原因^{げんいん}となります。

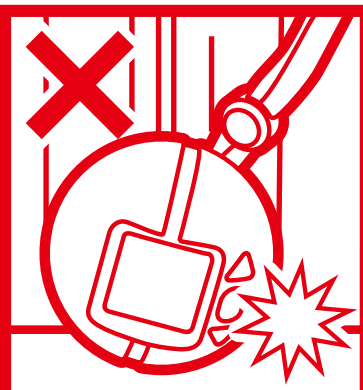



ウェブ あそ かた せつ めい しょ WEB遊び方説明書

TAKARA TOMY

たいしょうねんれい さい い じょう 対象年齢 4 才以上

あそ かた どう が 遊び方動画



●絶対に、実際には投げないでください。怪我や故障の原因となります。



●遊ぶ時は必ずストラップをつけてください。

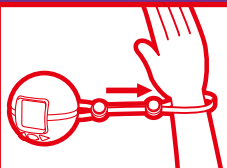

●めちやナゲ! モンスターボールを落下させたり、ぶつかけたりしないでください。液晶の割れや故障の原因となります。



単4形アルカリ乾電池4本使用(電池は別売りです。) REQUIRES 4 LR03("AAA" SIZE) BATTERIES (NOT INCLUDED.)

©Nintendo・Creatures・GAME FREAK・TV Tokyo・ShoPro・JR Kikaku ©Pokémon

セット内容

- 本体 ×1個
- 取扱説明書(本紙) ×1枚

※写真やイラストは商品と一部異なる場合がございます。
 ※写真の光や効果、動きの軌跡はイメージです。



警告(けいこく)

保護者の方へ 必ずお読みください。

●小部品があります。誤飲・窒息の危険がありますので、3才未満のお子様には絶対に与えないでください。

注意(ちゅうい)

●長時間続けての使用は避けて、適度に休憩をお取りください。●暗い所では遊ばないでください。●歩きながらのご使用はおやめください。●思わぬ事故の危険があります。●ストラップは必ず手首に取り付けた状態で遊んでください。●液晶画面にはガラスを使用しております。強く押ししたり、叩くなど乱暴な遊びをしないでください。●遊ぶときは、周りのものや人にぶつからないよう注意してください。●思わぬ事故の恐れがありますので、ご使用後は3才未満のお子様の手が届かない所に保管してください。●強い光や点滅の刺激によって気分が悪くなったら、直ちに使用をやめ、医師に相談してください。●電池を誤使用すると発熱・破裂・液漏れの原因となります。下記に注意してください。・二次電池(充電式電池)は、絶対に使用しないでください。・古い電池と新しい電池、いろいろな種類の電池を混ぜて使わないでください。・+- (プラス・マイナス) を正しくセットしてください。・遊んだ後は必ずスイッチを切り電池をはずしてください。・ショートさせたり充電、分解、加熱、火の中に入れてたりしないでください。・万一、電池から漏れた液が目に入ったときはすぐに大量の水で洗い、医師に相談してください。皮膚や服に付いた時は水で洗ってください。・廃棄する時は、自治体の廃棄物処理の指示に従ってください。●ストラップは手首に取り付ける目的以外には使用しないでください。

<お願い> ○ご使用前にWEB遊び方説明書(本紙)と取扱説明書をよくお読みください。また、読み終わった後は、取扱説明書を必ず保管してください。○プラスチック袋は包装材料ですので開封後はすぐに捨ててください。○精密な電子部品を使用しております。水にぬらしたり、汚したり、分解しないでください。○故障の原因になりますので、直射日光の当たる場所、炎天下の車内、暖房器具の近くなど高温になる所や、温度が低すぎる所には放置、保管しないでください。○極端に多湿な所、ほこりの多い場所での使用、放置、保管はさけてください。火災、感電の原因になります。○消失したデータについては保証できません。ご了承ください。○シンナーやベンジン、アルコール類などで絶対にふかないでください。清掃は乾いた布で軽くふいてください。

目次

1	本体・基本操作・オン/オフ	4
2	電池の入れ方	4
3	ストラップの付け方	4
4	はじめてあそぶとき：設定とチュートリアル	5
	ホーム画面	5
	メニュー	6
	1. ポケモンゲット	6
	①なげモーション、②木の裏にまげモーション、③岩の裏にまげモーション、④炎の裏にまげモーション、 ⑤草の裏にまげモーション、⑥砂嵐にトルネードモーション、⑦吹雪にトルネードモーション、 ⑧霧にトルネードモーション、⑨濃い霧にトルネードモーション、⑩みずきりモーション	7
	⑪草むらのギザギザモーション、⑫炎のギザギザモーション、⑬雷のギザギザモーション、 ⑭氷のギザギザモーション、⑮れんぞくボールナゲモーション、⑯れんぞくきのみナゲモーション、 ⑰岩のちょうそくモーション、⑱濃い霧のちょうそくモーション、⑲空にジャンプモーション、 ⑳木にジャンプモーション	8
	㉑おいかけモーション、㉒リズムモーション、㉓でんきモーション、㉔ほのおモーション、 ㉕くさモーション、㉖みずモーション	9
	2. ポケモンリスト	10
	3. ポケモンバトル	11
	4. ポケモンとあそぶ	12
	①まっすぐモーション、②まげまげモーション、③ぐるぐるモーション	12
	④ふわふわモーション、⑤ぎざぎざモーション	13
	5. せってい	14
	こんなときは…	15

1

本体・基本操作・オン/オフ



- オン** …決定ボタンを3秒以上長押し
- オフ** …ホーム画面で決定ボタンを3秒以上長押し
- ひとつ戻る** …ホーム画面以外で決定ボタンを3秒以上長押し

オートパワーオフ

何も入力しないと約1分で画面が暗くなり、約3分後に電源がオフになります。

2

電池の入れ方

- 本体底面の電池カバーのネジを、プラスドライバーを使ってゆるめて、本体から取り外してください。
- 電池の⊕⊖(プラスマイナス)を確認して単4形アルカリ乾電池(別売り)4本をセットしてから電池カバーを閉めます。
- 電池を外すときは逆の手順で行ってください。

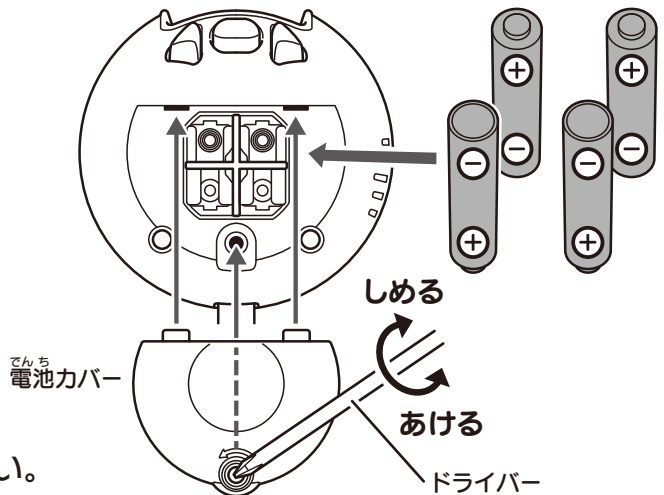

左図のような「赤い電池交換サイン」が出たら、電池残量が少なくなってきた合図です。すみやかに新しい電池に交換してください。

- 電池交換する時は、必ず電源をオフにした状態で行ってください。画面が表示された状態で電池を抜くと、遊んだデータが消えてしまうことがあります。
- すべて新しい電池に交換してください。

3

ストラップの付け方

右図のようにストラップの紐の輪の中に手首を通して、ストラップどめのボタンを押しながら調整し、固定してください。
※強く締めすぎないように注意してください。

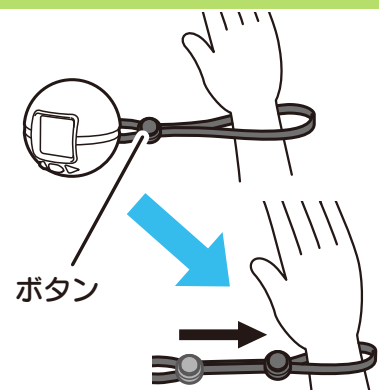

- 遊ぶときは必ずストラップを手首につけてください。
- 周囲の人や物にぶつからないように確認して遊んでください。

4

はじめてあそぶとき：設定とチュートリアル

① なまえの設定

電池を入れたら「決定ボタン」を3秒以上長押ししよう！画面の指示に従って進むとキミのなまえ（トレーナー名）の登録が始まるよ！

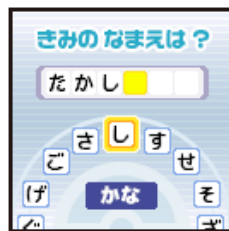

あ ひらがな 1文字消えます。
 ア カタカナ
 A 英数記号 OK 決定

② ジャイロセンサーの設定

トレーナー名の登録が終わったら、ジャイロセンサーの設定だ！
必ず机など平らな場所に置いて設定しよう！
 ※設定中は本体をゆらさないように注意してください。

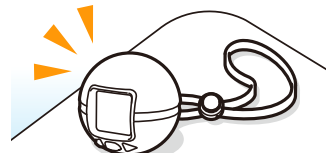

③ 画面の指示に従って「ポケモンゲット」のたびに

出発だ！フィールドにボールを当てて進むとピカチュウ出現！ピカチュウが画面の中央に来て的が赤くなったらめっちゃナゲーションで捕まえよう！
 ※はじめて遊ぶときは必ずピカチュウが出ます。



ホーム画面

「右ボタン」「左ボタン」で画面が切り替わるよ。

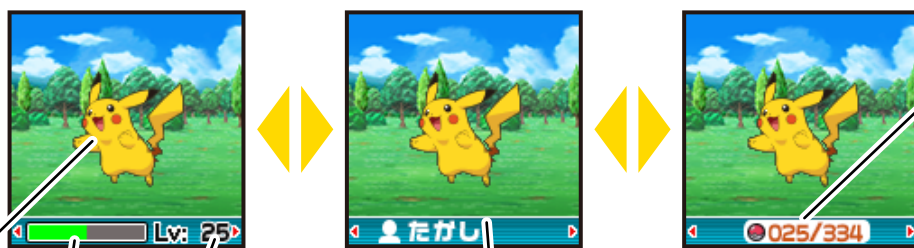

あいぼう
 「ポケモンリスト」から替えられるよ。

けいけんち
 たまると「トレーナーレベル」があがるよ

- ・「決定ボタン」を押すと「メニュー」に移動するよ
- ・「決定ボタン」を長押しすると電源がオフになるよ

つかまえた数



メニュー

「右ボタン」「左ボタン」で遊びたい項目を選んで「決定ボタン」で決定しよう。



ポケモンをゲットしよう!



つかまえたポケモンの情報を確認できるよ!



「あいぼう」ポケモンと一緒にバトルできるよ!



「あいぼう」ポケモンと一緒にボールキャッチできるよ!



音量やジャイロセンサーなどの設定ができるよ!



1. ポケモンゲット



フィールドにモンスターボールを当てよう!

最初は「はじまりの」ステージからはじまるよ。

ナゲーションする(本体を振る)とモンスターボールが飛んでいく!

モンスターボールが当たったフィールドにポケモンを探しに行けるぞ!

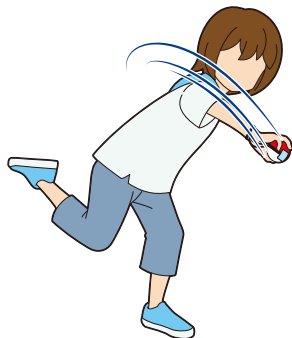

「トレーナーレベル」が上がると新しいステージでも遊べるようになるよ!
「右ボタン」「左ボタン」を押すと違うステージになるよ!

ポケモンを選ぼう!

「右ボタン」「左ボタン」で好きなポケモンを選んで「決定ボタン」で決定しよう。



ゲットしたポケモン



まだゲットしていないポケモン



伝説・幻のポケモン



26種のめっちゃナゲモーションでポケモンをゲットだ!

うまくモーションできると「エクセレント」になって100%ゲットできるぞ!

① なげモーション

ポケモンが中央に来たタイミングで
ナゲモーションしよう(本体を振ろう)!
うまくできるとゲットできるぞ!



いまだ!



② 木の裏にまげモーション

③ 岩の裏にまげモーション

④ 炎の裏にまげモーション

⑤ 草の裏にまげモーション

本体を左回りで横に回そう!
何回かうまく回せると、
モンスターボールが曲がって
飛んでいくよ!

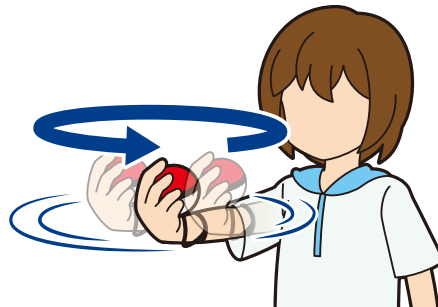

⑥ 砂嵐にトルネードモーション

⑦ 吹雪にトルネードモーション

⑧ 霧にトルネードモーション

⑨ 濃い霧にトルネードモーション

本体を左回りで縦に回そう!
何回かうまく回せると、
モンスターボールが回転して
飛んでいくよ!

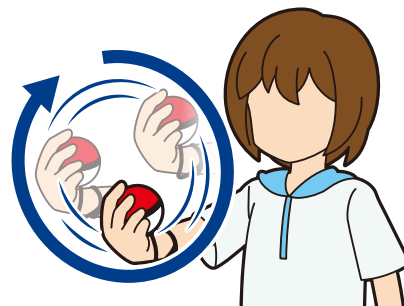

⑩ みずきりモーション

本体を縦に振ろう!
何回かうまく振れると、
モンスターボールが水面を
跳ねながら飛んでいくよ!

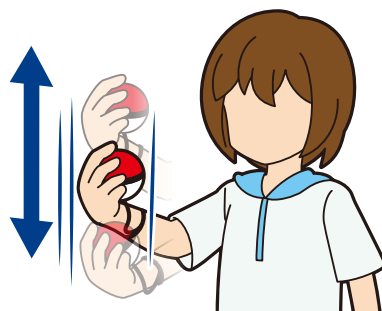

- ⑪ ^{くさ}草むらのギザギザモーション ⑫ ^{ほのお}炎のギザギザモーション
 ⑬ ^{かみなり}雷のギザギザモーション ⑭ ^{こおり}氷のギザギザモーション

ほんたい よこ ぶ
 本体を横に振ろう!
 なんかい ぶ
 何回かうまく振れると、
 しやうがいぶつ
 モンスターボールが障害物を
 よ
 避けながら飛んでいくよ!

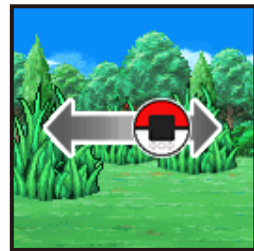
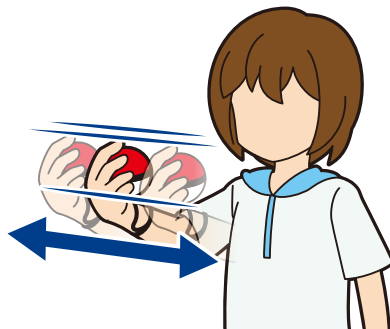

- ⑮ れんぞくボールナゲモーション ⑯ れんぞくきのみナゲモーション

ほんたい よこ ぶ
 本体を横に振ろう!
 なんかい ぶ
 何回かうまく振れると、
 モンスターボールやきのみを
 たくさん
 たくさん投げられるよ!

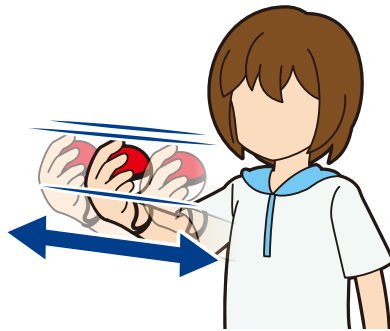

- ⑰ ^{いわ}岩のちょうそくモーション ⑱ ^{こきり}濃い霧のちょうそくモーション

「①なげモーション」よりも
 はや
 速くナゲモーションしよう
 (本体を振ろう)!
 うまくできるとしやうがいぶつ こわ
 障害物を壊して
 と
 モンスターボールが飛んでいくよ!



- ⑲ ^{そら}空にジャンプモーション ⑳ ^き木にジャンプモーション

ほんたい も おお
 本体を持ったまま大きく
 ジャンプしよう!
 うまくできると、たか
 高いところに
 いるポケモンにモンスター
 ールをな
 投げられるぞ!

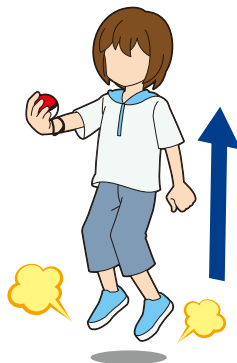

②① おいかけモーション

ほんたい も さんかくけい うご
 本体を持って三角形に動かそう!
 うまくできると逃げ回るポケモンを
 お 追いかけるように投げられるよ!

せいこう
 ※成功するまで何度か三角形に
 うご 動かしてみてね。

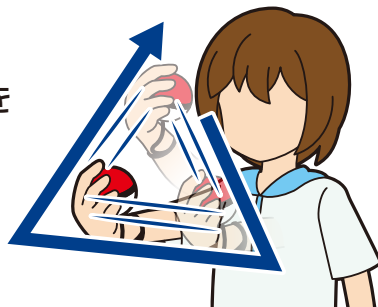

②② リズムモーション

みぎ ひだり うご おんぶ
 右から左に動く音符マークがモンスター
 ボールの絵の下に来たら本体を
 たて 縦に振ろう! 何度か成功すると
 リズムに合わせてスピードが
 かわ 変わるようにモンスターボール
 を 投げられるよ!

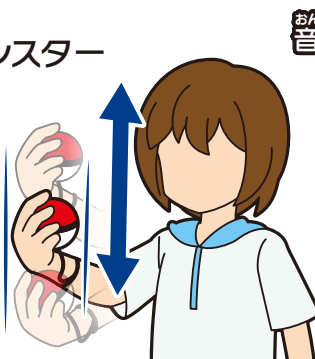

おんぶ 音符が来るのを待って...

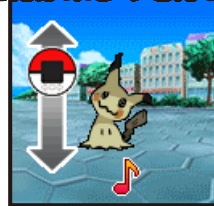

②③ でんきモーション

②④ ほのおモーション

②⑤ くさモーション

②⑥ みずモーション

ほんたい も かく かたち うご
 本体を持って各マークの形に動かそう!
 うまくできるとそのマークの力を
 まとったモンスターボールを
 な 投げられるよ!

せいこう
 ※成功するまで何度かマークの形に
 うご 動かしてみてね。

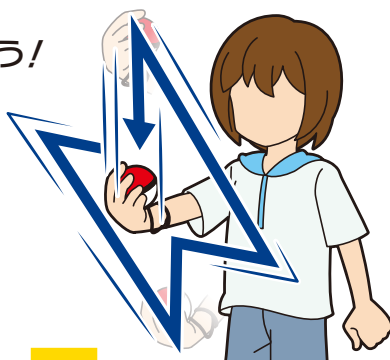

せいこう
成功!

ゲットに成功
 すると「ポケ
 モンリスト」に



つかまえたポケモンが登録されて、「けいけんち」が
 もらえるぞ! 新しいポケモンや伝説・幻のポケモン
 の場合は「けいけんち」がいっぱいもらえるよ!

しっばい
失敗...



逃げられてしまうともう1回だ!

2. ポケモンリスト



達成率の確認!

各ステージの達成率を確認できるよ! キミはどのステージのポケモンをつかまえたかな?
 あとはどのステージにポケモンが残っているかな? 「決定ボタン」で次に進むよ!



- 01・・・「はじまりの」ステージ
- 02・・・「こうだいな」ステージ
- 03・・・「ひみつの」ステージ
- 04・・・「ふしぎな」ステージ

「トレーナーレベル」が上がると
 新しいステージでも遊べるようになるよ!

ポケモンの選択!

「右ボタン」「左ボタン」で情報を見たいポケモンを選んで
 「決定ボタン」で決定しよう。

ポケモンリストは五十音順(あいうえお順)で並んでいるよ!

※「右ボタン」「左ボタン」を長押しすると早く進めるよ。

※表示されるのはつかまえたポケモンのみだよ。



ポケモンの情報!

つかまえたポケモンの情報を確認できるよ!

ポケモンの画像

ポケモンのタイプ

ポケモンの名前

「決定ボタン」を押すと
 「あいぼう」の変更ができるよ!



3. ポケモンバトル



対戦相手出現!

最初に対戦相手が現れるぞ! 画面が下ののように切り替わったらナゲーションして (本体を振って)「あいぼう」ポケモンを出現させよう!

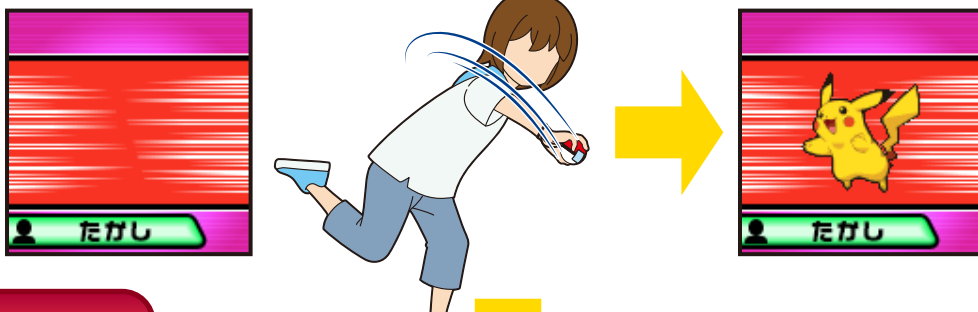

相手のこうげき!

相手のポケモンのこうげきの数字が表示されるぞ!



キミのターン!

画面の右から左に数字が流れて来るので、あいての数字より大きな数字を狙って ナゲーションしよう (本体を振ろう)! 当たった数字がキミのこうげきだ!



数字が大きかった方に星マークがつくよ! 先に2勝しよう!



キミが2勝!

フィニッシュターン!

本体を縦にたくさん振ろう!

うまくできると勝ちだ!

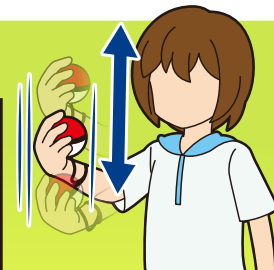
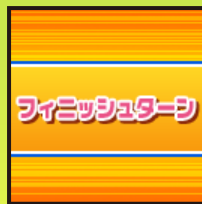

勝ち!!

勝つと「けいけんち」がもらえるぞ!

あいてが2勝!

負け...

4. ポケモンとあそぶ



記録の確認!

各投げ方の記録を確認できるよ!

投げ方は「あいぼう」に設定するポケモンによって変わるよ! 「決定ボタン」で次に進むよ!

きろく	
まっすぐ	632 m
まげまげ	594 m
ぐるぐる	584 m
ふわふわ	594 m
ぎざぎざ	532 m

5種のボールキャッチで記録に挑戦だ!

より真ん中に近い位置でモーションできると記録が伸びるよ!

また、「トレーナーレベル」が高い方が少しだけ記録が伸びやすいよ。

① まっすぐモーション

「あいぼう」が中央に来たタイミングで
ナゲモーションしよう(本体を振ろう)!
うまくできるとボールが飛んでいって
「あいぼう」がキャッチしてくれるぞ!



② まげまげモーション

「あいぼう」が中央に来たタイミングで
本体を左回りで横に回そう!
うまくできるとボールが飛んで
いって「あいぼう」がキャッチ
してくれるぞ!

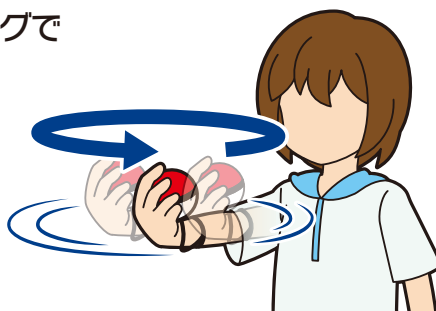

③ ぐるぐるモーション

「あいぼう」が中央に来たタイミングで
本体を左回りで縦に回そう!
うまくできるとボールが飛んで
いって「あいぼう」がキャッチ
してくれるぞ!

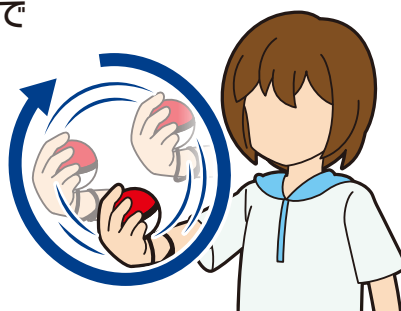

④ ふわふわモーション

「あいぼう」が中央に来たタイミングで
本体を持ったまま大きくジャンプしよう！
うまくできるとボールが飛んでいって
「あいぼう」がキャッチしてくれるぞ！

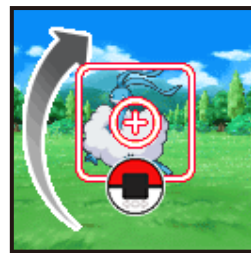
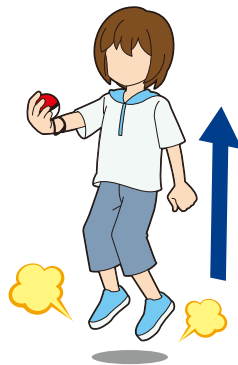

⑤ ぎざぎざモーション

「あいぼう」が中央に来たタイミングで
本体を横に振ろう！
うまくできるとボールが飛んで
いって「あいぼう」がキャッチ
してくれるぞ！

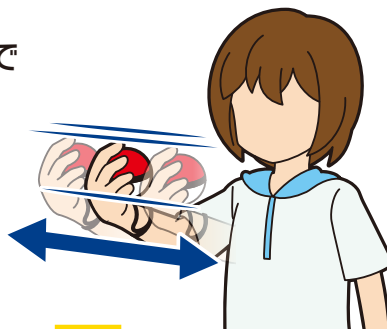

せいこう
成功♪

ボールキャッチに成功
すると「けいけんち」が
もらえるぞ！さらに、
きろく こうしん
記録を更新できると
「けいけんち」がいっぱいもらえる！



しっばい
失敗...

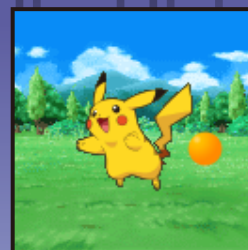

5. せってい



おんりょう せってい みぎ ひだり
音量やジャイロセンサーなどの設定ができるよ! 「右ボタン」「左ボタン」で
へんこう こうもく えら けってい けってい
変更したい項目を選んで「決定ボタン」で決定しよう。

おと

おんりょう か
音量を変えられるよ。
みぎ ひだり おんりょう えら
「右ボタン」「左ボタン」で音量を選んで
けってい けってい
「決定ボタン」で決定しよう。

あかるさ

がめん あか か
画面の明るさをえられるよ。
みぎ ひだり えら
「右ボタン」「左ボタン」で選んで
けってい けってい
「決定ボタン」で決定しよう。

なまえ

めい へんこう
「トレーナー名」を変更できるよ。
みぎ ひだり もじ えら
「右ボタン」「左ボタン」で文字を選んで
けってい けってい
「決定ボタン」で決定しよう。
にゅうりよく お えら
入力が終わったら「OK」を選んで
けってい お
「決定ボタン」を押そう。

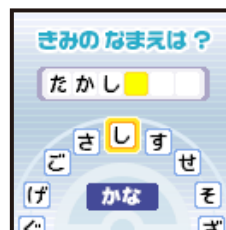

あ ひらがな け 1文字
ア カタカナ き 消えます。
A えいすう きごう OK けってい
英数記号 決定

ジャイロセンサー

かなら つくえ たい ばしよ お あと
必ず机など平らな場所に置いた後、
けってい お せってい
「決定ボタン」を押して設定してね。
せっていちゅう ほんたい ちゅうい
※設定中は本体をゆらさないように注意
してください。

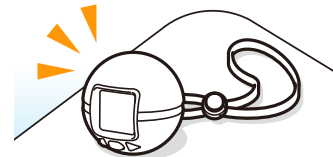
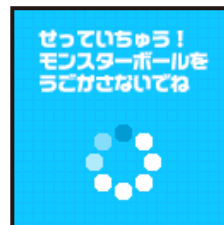

データしょうきよ

け しょ きじょうたい ちど がめん
すべてのデータを消して初期状態に戻したいときは画面にしたがってデータを
け
消してください。

こんなときは…

<p>めちなゲーション がうまく動かない。</p>	<p>せっていページの「ジャイロセンサー」でセンサーの調整をしてください。</p>
<p>ゲーム画面が表示 されない。</p>	<p>電池を入れ直してリセットボタンを押してください。それでも直らない場合は電池残量が少ない可能性があります。新しい電池に交換してみてください。</p>

<p>音が小さい。 または、音が鳴らない。</p>	<p>せっていページの「おと」で音量を大きく設定してください。音量を一番下にしていると音が鳴りません。または電池残量が少ない可能性がありますので、新しい電池に交換してみてください。</p>
<p>電池がすぐに なくなって しまう。</p>	<p>遊んだ後は必ず電源をオフにしてください。せっていページで、明るさを暗く、音量を小さくすると電池寿命が延びる可能性があります。</p>

株式会社 タカラトミー

〒124-8511 東京都葛飾区立石 7-9-10

タカラトミーでは「子どもたちに安全で楽しいおもちゃと夢を」を第一に考えております。そのため、常に製品に対し研究、改良を行っており、お買い上げ時期によって同一製品の中にも多少異なるものや、パッケージの写真やイラストなど異なる場合がございますがご了承ください。製品につきましては、万全の注意をはらって製造に当たっておりますが、万一お気付きの点がございましたら下記までご連絡ください。

タカラトミーグループ お客様相談室 おかけ間違いのないようご注意ください

製品の修理などについては下記お客様相談室までお問い合わせください



0570-041031

電話受付時間 10～17時
月曜日～金曜日(土日・祝日を除く)

タカラトミーサポート 検索



本製品のお客様サポートは日本国内でのご購入かつ日本国内からのお問い合わせに限ります。

(Customer service is only available in case this product purchased in Japan and inquired from Japan domestic.)

● たのしいタカラトミーの情報はインターネットで www.takaratomy.co.jp

© TOMY