

対象年齢3才以上

この度は、タカラトミー「シンカリオンZ アルファエックス」をお買い上げいただきまして、誠にありがとうございます。

296461



警告 (けいこく)

保護者の方へ必ずお読みください。

●小部品があります。誤飲・窒息の危険がありますので、3才未満のお子様には絶対に与えないでください。

注意 (ちゅうい)

●付属の武器などで人をつつく、たたく等の乱暴な遊びをしないでください。●商品をつぶしたり、振り回すなど乱暴な遊びをしないでください。●変形部分など可動部のスキマに指をはさまないように注意してください。

株式会社タカラトミー

〒124-8511 東京都葛飾区立石 7-9-10

タカラトミーでは子どもたちに安全で楽しいおもちゃと夢を第一に考えております。そのため、常に製品に対し研究、改良を行っており、お買い上げ時期によって同一製品の中にも多少異なるものや、パッケージの写真やイラストなどと異なる場合がございます。

タカラトミーグループお客様相談室

0570-041031

電話受付時間 10~17時 月曜日~金曜日 (土日・祝日を除く)
タカラトミーサポート 検索 本製品のお客様サポートは日本国内でのご購入かつ日本国内からのお問い合わせに限りです。



※商品の写真やイラストはイメージです。実際の商品とは異なる場合がございます。

※セット内容以外の商品は別売です。

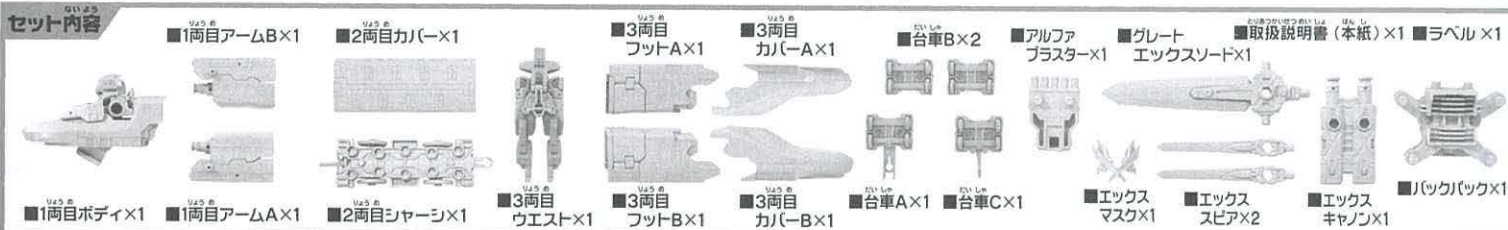

シンカンセンモードの組み立て方

1両目

- 1 ①ボディを収納します。②頭を取付けます。③ハッチを閉じます。



2

- 1両目アームA、Bを組み合わせて、1両目ボディに取り付けます。



3

- 台車A、Bを取り付けます。

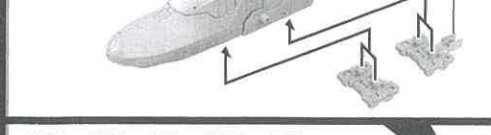

1両目と2両目と3両目の連結器を接続させます。

シンカンセンモード完成

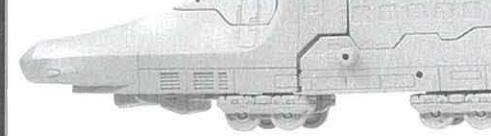

※シンカンセンモードは、別売のプラレールの直線、曲線レールで手こぎがし遊びができます(2両目カバーに取り付けたパーツは外してください)。※レイアウトによっては、走行できないレール、情景部品があります。

2両目

- 1 ①2両目カバーにエクスマスクを取付けます。②2両目シャーシに2両目カバーを取り付けます。

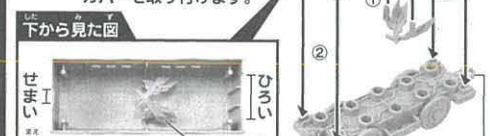

2

- 1 バックパックにエクスキャノンを取り付けます。②2両目カバーに取り付けます。



3

- 1 エクススピア、アルファブラスター、グレートエクスソードを組み合わせて、2両目カバーに取り付けます。



3両目

- 1 ①3両目ウエストのウエストパネルが開いているか確認します。②3両目ウエストに3両目フットA、Bを取り付けます。③3両目カバーA、Bを取り付けます。



2

- 台車B、Cを取り付けます。

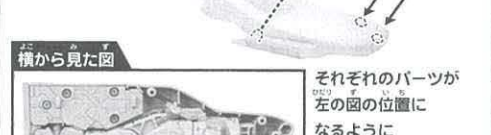

シンカリオンモードの組み立て方

上半身 1両目

- 1 ①台車A、Bを取り外します。②1両目アームA、Bを取り外します。③1両目アームA、Bを分けます。

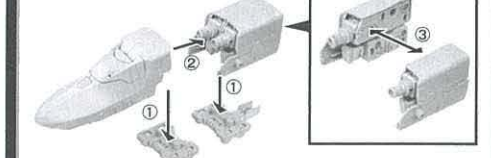

2

- 1両目アームAを①~④の順で変形させます。①ジョイントを上げます。②前腕を引き出します。③パネルをスライドします。④肩を回します。



3

- ①ハッチを起こします。②ハッチを倒します。この部分を持って動かします。



4

- 1両目ボディに1両目アームA、Bを取り付けます。

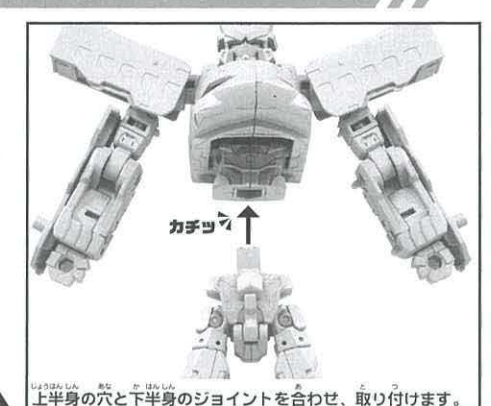
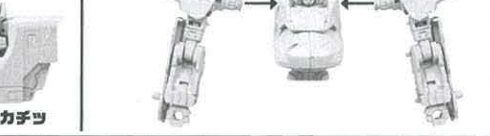

シンカリオンモード完成

グレートエクスソード、アルファエクスキャノンは手に持たせることができます。

武器の取り外し方 2両目

- 1 各パーツを取り外します。



2

- エクスキャノンをアルファプラスターに取り付け、アルファエクスキャノンにします。



下半身 3両目

- 1 台車B、Cを取り外します。



2

- 各パーツを取り外します。

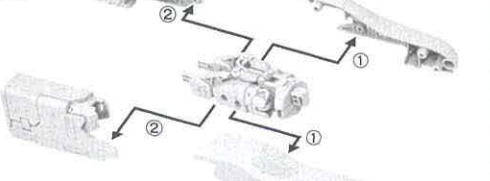

3

- 3両目フットAを①~④の順で変形させます。①パネルを開きます。②つま先を引き出します。③足を引き上げます。④パネルを引き出します。



4

- 3両目ウエストに3両目フットA、Bを取り付けます。



翼の取り付け方 2両目 3両目

- 1 背中バックパックを取り付けます。2 3両目カバーA、Bを取り付けます。

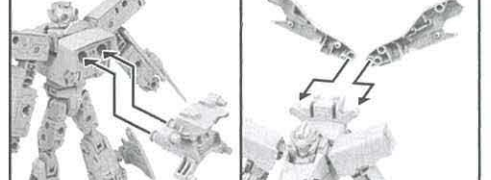

ラベルの貼り方

図やパッケージを参考に、番号をよく見て貼ってください。



2両目

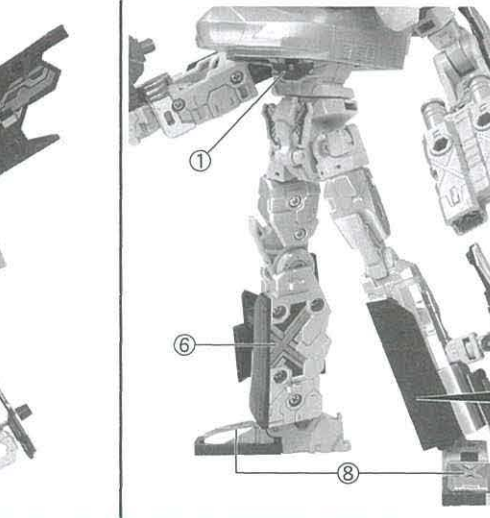

3両目

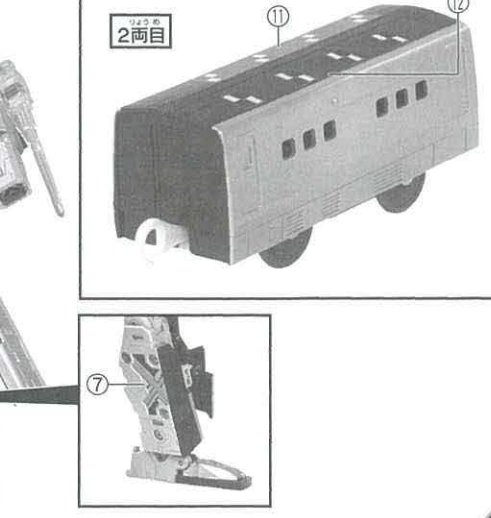

# E5アルファエックスの組み立て方

※シンカリオンモードを組み立てた状態から説明しています。※別売のシンカリオンZ E5はやぶさを使用します。

**1** バックパックを取り外します。

**2** 各パーツを取り外します。

**3** 別売のシンカリオンZ E5はやぶさの1両目ボディ、1両目アームA、1両目アームBを、図の状態に変形させます。  
※E5はやぶさに付属の取扱説明書を参考に变形させてください。

シンカリオンZ E5はやぶさ (別売)

**4** シンカリオンZ E5はやぶさの1両目ボディに、アルファエックスの1両目アームA、Bを取り付けます。

**5** シンカリオンZ E5はやぶさの1両目ボディの穴とアルファエックス下半身のジョイントを合わせ、取り付けます。

**6** バックパックに、シンカリオンZ E5はやぶさの1両目アームA、Bを取り付けます。

**7** アルファエックスの1両目ボディを①～③の順に変形させます。

- ①ボディを収納します。
- ②頭を収納します。
- ③ハッチを閉じます。

変形後の状態

**8** アルファエックスの1両目ボディにエックスキャノンを取り付けます。

組み立てたパーツをバックパックに取り付けます。

**9** 背中にバックパックを取り付けます。

**10** ①2両目カバーからエックスマスクを取り外します。  
②シンカリオンZ E5はやぶさの頭部にエックスマスクを取り付けます。

※エックスマスクは多少の「そり」「ねじれ」がありますが不良ではありません。手などで形状を整えてから取り付けてください。

**E5アルファエックス完成**

10、12で組み立てた武器を手に持たせます。

※E5はやぶさ以外の別売のシンカリオンZも同様にZ合体できます。

**11** シンカリオンZ E5はやぶさに付属のエキスカリバーをグレートエックスソードに取り付けます。

**12** エックスピアをアルファブラスターに取り付けます。

# アルファエックスヤマノテネックスの組み立て方

※シンカリオンモードを組み立てた状態から説明しています。※別売のザイライナー E235ヤマノテ、E259ネックスを使用します。

**1** 各パーツを取り外します。

**2** 1両目アームAを①～⑤の順に変形させます。

- ①図の位置に肘を曲げます。
- ②肩を回します。
- ③パネルをスライドします。
- ④前腕を引き上げます。
- ⑤ジョイントを下げます。

カチッ

※1両目アームBも同様に行います。

**3** 3両目フットBを①～④の順に変形させます。

- ①パネルを閉じます。
- ②足を倒します。
- ③つま先を上げます。
- ④パネルを閉じます。

3両目フットA、Bを組み合せてみます。

※①～④の手順を3両目フットAも同様に行います。

**4** 別売のザイライナー E235ヤマノテ、E259ネックスを、図の状態に変形させます。  
※それぞれに付属の取扱説明書を参考に变形させてください。

ザイライナー E235ヤマノテ (別売)

ヤマノテアームA

ヤマノテアームB

ネックスキャノン

ネックスフット

ザイライナー E259ネックス (別売)

**5** 1両目ボディにヤマノテアームA、Bを取り付けます。

ネックスフットを取り付けます。

**6** バックパックにアルファエックスのエックスキャノン、1両目アームA、Bを取り付けます。

**7** ①2両目カバーからエックスマスクを取り外します。  
②エックスマスクを取り付けます。

※エックスマスクは多少の「そり」「ねじれ」がありますが不良ではありません。手などで形状を整えてから取り付けてください。

**アルファエックスヤマノテネックス完成**

8、9で組み立てた武器を手に持たせます。

※E235ヤマノテ、E259ネックス以外の別売のザイライナーも同様にZ合体できます。

エックスマスクの取り付けがゆるい時は、左右から手で押さえて固定してください。

**8** エックスピアをグレートエックスソードに取り付けます。

**9** 3両目フットをアルファブラスターに取り付けます。