

ZOIDS
ワイルド
ライファイア

対象年齢6才以上

TAKARA
TOMY

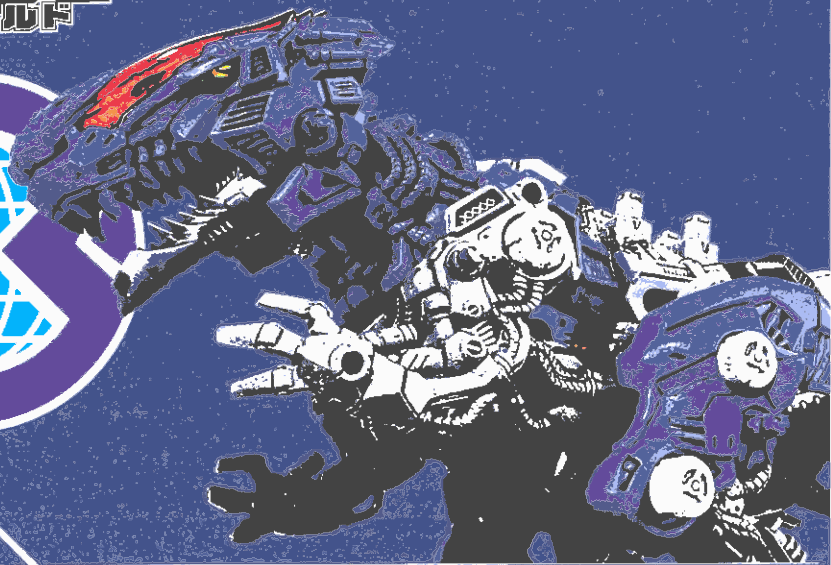

ZW52

XENO REX

ゼノレックス【ティラノサウルス種】

セット マニュアル
Z-MANUAL



警告 (けいこく)

保護者の方へ 必ずお読みください。

●小部品があります。誤飲・窒息の危険がありますので、3才未満のお子様には絶対に与えないでください。

注意 (ちゅうい)

●尖った部品があります。取り扱いには十分注意してください。●可動部に指や髪の毛や衣服などをはさまないように注意してください。●可動部の隙間には指などを入れないでください。はさまれて怪我をする恐れがあります。●電池を誤使用すると発熱・破裂・液漏れの恐れがあります。以下に注意してください。・二次電池(充電式電池)は、絶対に使用しないでください。・古い電池と新しい電池、いろいろな種類の電池を混ぜて使わないでください。・+- (プラスマイナス) を正しくセットしてください。・遊んだ後は必ず電池をはずしてください。・ショートさせたり充電、分解、加熱、火のなかに入れてたりしないでください。・万一、電池から漏れた液が目に入った時はすぐに大量の水で洗い、医師に相談してください。皮膚や服に付いた時は水で洗ってください。・廃棄する時は、自治体の廃棄物処理の指示に従ってください。●プラスチック袋を頭から被ったり、顔を覆ったりしないでください。窒息する恐れがあります。●可動部に無理な力を加えないでください。破損する場合があります。●思わぬ事故の恐れがありますので、ご使用後は3才未満のお子様の手の届かない所に保管してください。

＜使用上の注意＞
○ご使用前に「Z-MANUAL」(本書)をよくお読みください。
○また読み終わった後は必ず保管しておいてください。
○本体を持ち運ぶ際は、本体の胴体部をしっかりと持って運んでください。
○包装材は、開封後はすぐに捨ててください。
●塗装する時は、より安全な水性塗料のご使用をおすすめします。
●塗装する時は、必ず窓を開け換気をしてください。
●塗装する時は、火気は絶対に使わないでください。
●単4形乾電池1本使用(電池は別売りです。)
REQUIRES 1 LR03 ("AAA" SIZE) BATTERY (NOT INCLUDED).

※写真やイラストは実際の商品とは異なる場合があります。

CONFIDENTIAL

ZW52 XENO REX

ゼノレックス【ティラノサウルス種】

この度は、タカラトミー「ゾイドワイルド ZW52 ゼノレックス」をお買い上げいただきまして、誠にありがとうございます。
ご使用前に、このZ-MANUALをよくお読みください。また、読み終わった後は必ず保管しておいてください。

機体説明

共和国が入手した CDS に対応した未知のゾイド。ライダーとのシンクロやコアへの刺激によって、コアのエネルギーが増大する能力を持ち、ライダーと共に成長するゾイドである。この能力によって同サイズのゾイドと比べて強大なパワーを発揮可能であり、爪や牙・尾を使った肉弾戦を得意とする。CDWが装備可能であり、強大なコアのエネルギーをそのまま武装に転用が可能である。同じ CDS 対応ゾイドのバーニングライガーとは何らかの関わりがあると考えられている。一方で武装がほぼ存在しないなど、ゾイドとして不完全な箇所も見られ、専用の装備を開発中である。その装備はシンクロによるコアのエネルギー増加を、CDS とは異なるアプローチで活用するものである。ゼノレックスの解析から得られた断片的なデータから、コードネーム「XEVJS」と名付けられたその専用装備が完成したとき、ゼノレックスの戦闘能力は飛躍的に増大することになるだろう。

プロテクションキャノピー

ライダーを保護する透明な装甲。有視界での操縦によりゾイドとライダーの一体感を高める。

コネクティングレーダー

主に正面側の敵に使用するレーダーユニット。追加装備用のコネクタも備える。

レーザーバイトファング

レーザー発振によって輝き、ゾイドの装甲をも切り裂く鋭い牙。顎の強靭なパワーで敵を粉砕する。

マルチコネクターユニット

装備を搭載するためのコネクターユニット。大型ジョイントを4基備え、エネルギーを装備へ伝達する。

マルチハンド

精密動作が可能なサブコンピュータ

起動骨

ゾイド起動時の電機となるフレーム。

ゾイド因子コンバーター

ゾイド因子を大気中から取り込み、ゾイドコアのエネルギー制御用に交換する吸引装置。

スマッシュテイル

鋭い爪と強力な衝撃を飛ばす強力な尾。先端には金属製のフレードが装備されており、ずれ違いざまに敵を切り付けることも可能。

強制冷却装置

強大なパワーと引き換えに発熱するボディを冷却するために、全身に配備された冷却装置。

リインフォースシリンダー

ゾイドコアの過剰なエネルギーを利用して、パワーを強化するシリンダー。

- 全長 : 9.8 m
- 全高 : 4.9 m
- 全幅 : 3.1 m
- 機体重量 : 45.0 t
- 最大速度 : 200km/h

ストライクヘビクロー

全身を支え、敵を粉砕する重厚な爪。

CONFIDENTIAL

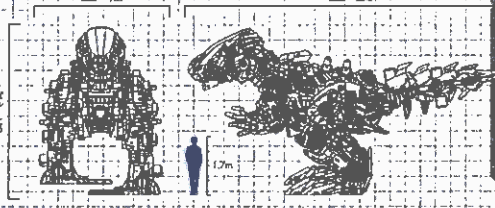
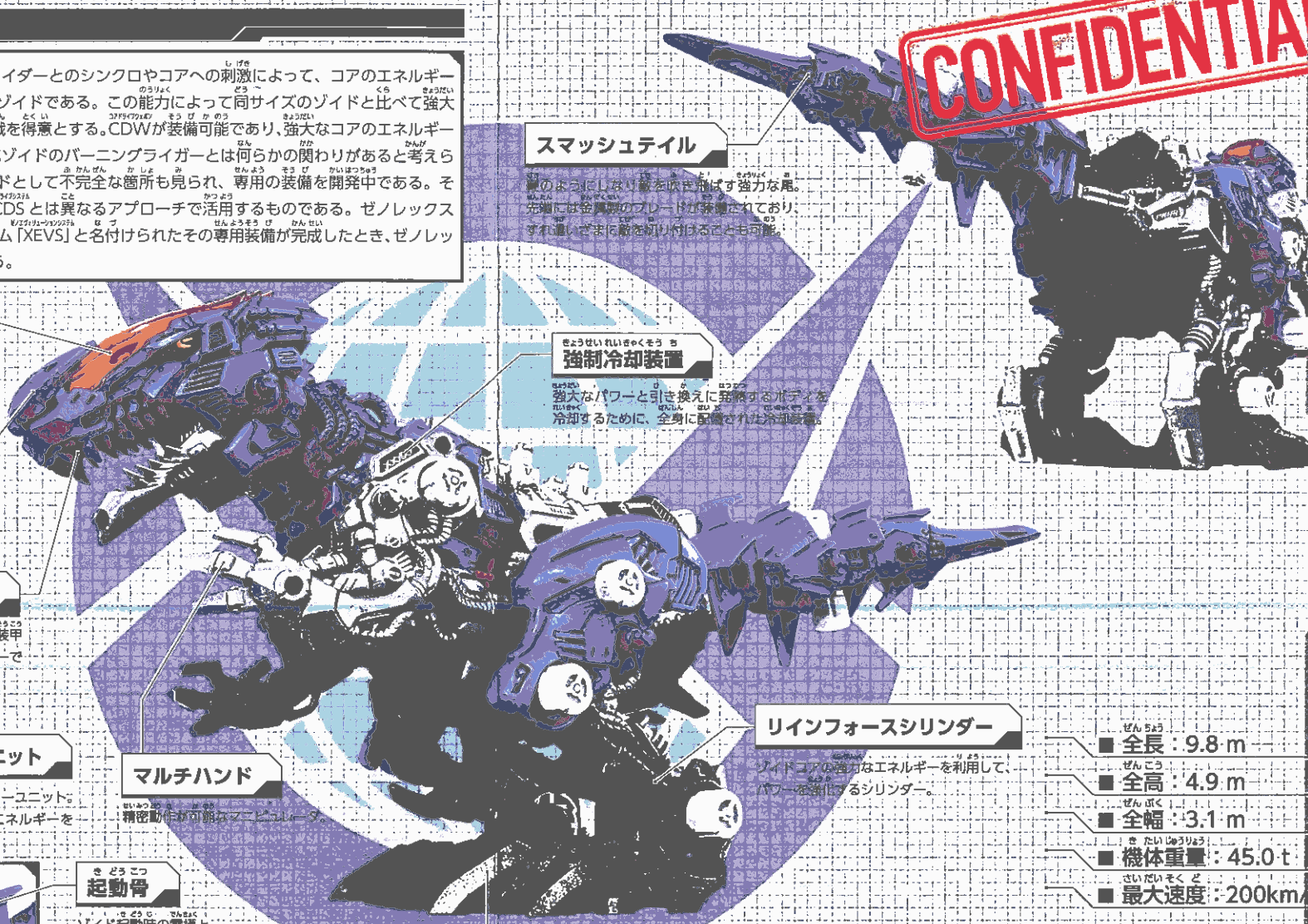
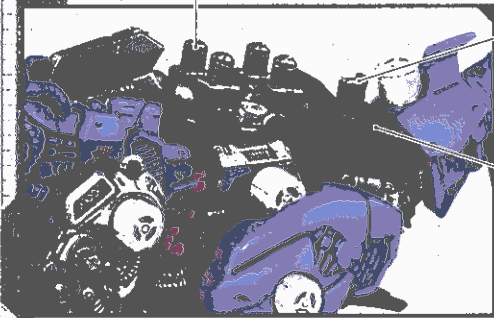

ZW52 XENO REX

ゼノレックス〔ティラノサウルス種〕

組み立てに必要なパーツを、下の見取り図で確認せよ!

✓ チェックを入れてください。

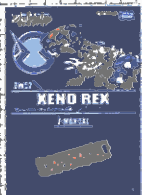

MANUAL(本冊)×1



メカヘッド×1



Sパック×1

リンクパーツ×4

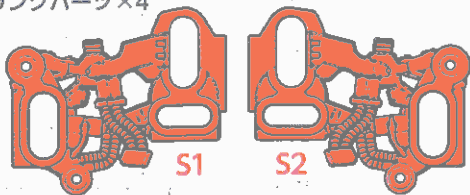

クリアパーツ×1

ライダーフィギュア×1



Zキャップ×19
(予備×2)



Aパック×1



A1

A2

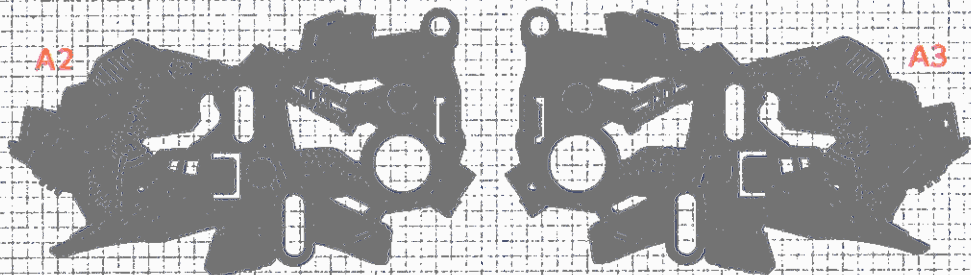

A3



A4



A5

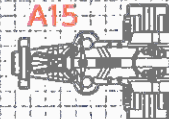

A15

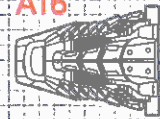

A16



A6

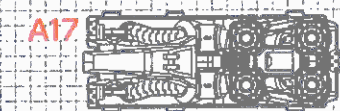

A17

後ろ足:A7

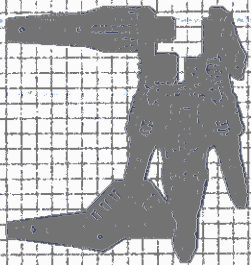

後ろ脚:A8

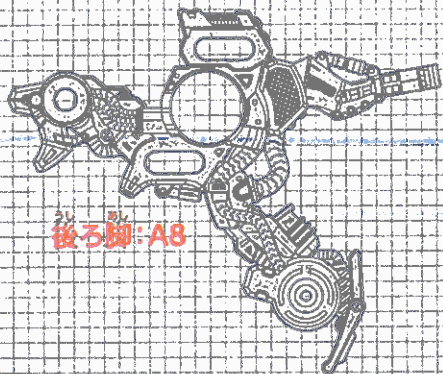

A9



A10

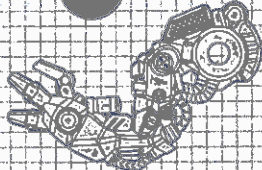

後ろ脚:A11

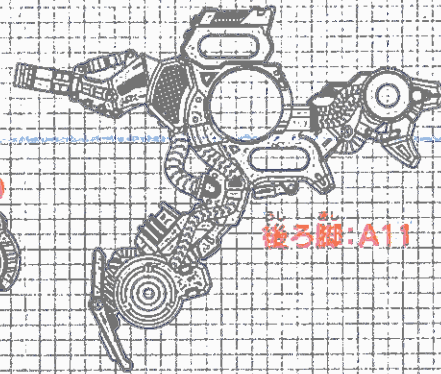

後ろ足:A12

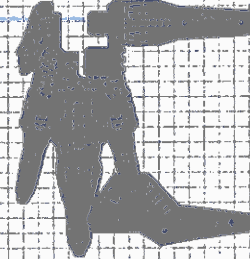

A14

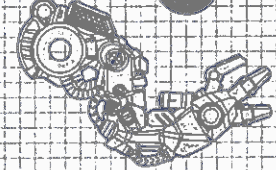

A13



Bパック×1



B1

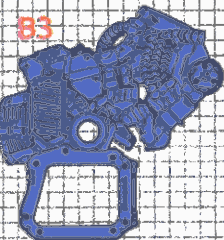

B3

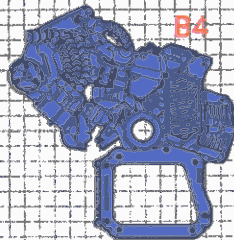

B4

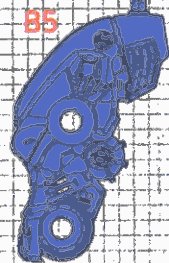

B5

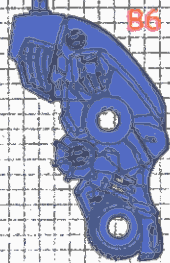

B6

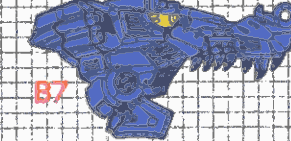

B7

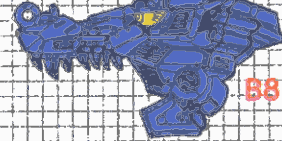

B8



B9



B2

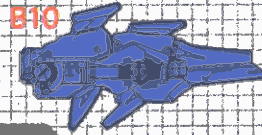

B10

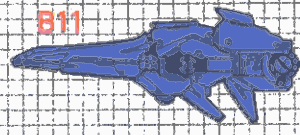

B11

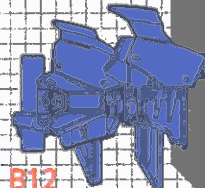

B12

ZOIDSとは

金属の肉体と動物の本能・闘争心を持つメカ生命体。長い間、地中深く眠っていたが、一部の人間によって発掘・復元・改造され戦闘兵器として利用されていた。

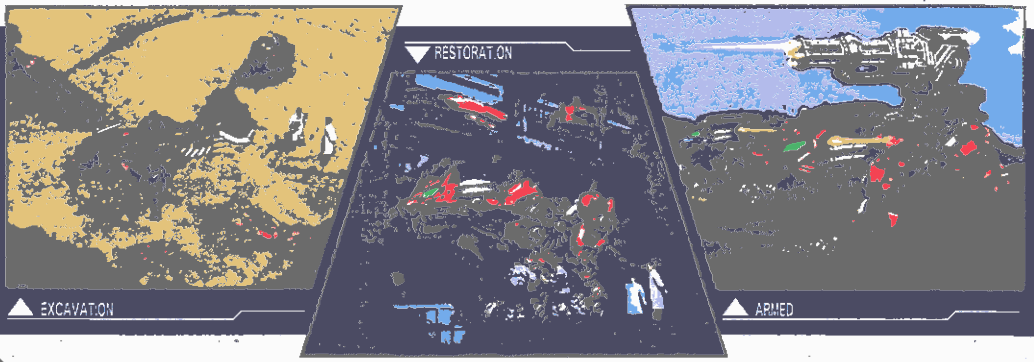

Z-MANUALとは

この「Z-MANUAL」は未知のメカ生命体「ZOIDS」を組み立てる為の重要な設計書である。間違えないように注意深く読むこと。

Z-MISSION 1 組み立ての手順を確認せよ!

*ZW45 パーニングライガー (別売り) で説明しています。

<p>1 説明に従って発掘パックを開けよう!</p>	<p>2</p>	<p>3 パーツ見取り図でパーツを確認しよう!</p>
<p>4 説明通り組み立てて、ゾイドを復元しよう!</p>	<p>5 復元完了!</p>	

Z-MISSION 2 パックを開け、左のパーツ見取り図でゾイド組み立てに必要なパーツを確認せよ!

不足しているパーツがあるときは、20ページに記載のお客様相談室に連絡しよう。

Z-MISSION 3 ゾイドの動力源となるメカユニットの動きを確認せよ!

メカユニットの電池カバーをプラスドライバーで開いて、乾電池をセットせよ!

電池カバー

単4形乾電池 1本使用 (別売り) ※向きに注意

起動骨 (スイッチ) をONにして、図のように動き出すか確認せよ!

ON OFF

起動骨 (スイッチ)

※遊び終わった後は電池を外して保管してください。

どうしても動かない場合は、スイッチを切ってから20ページに記載のお客様相談室に連絡しよう。

Z-MISSION 4 組み立ての法則・アイコンを理解せよ!

<p>このマークがついている手順は特に注意して組み立てること。</p>	<p>①②③ このマークがついている数字の順番に組み立てること。</p>
<p>このマークがついている手順は反対側も同じように組み立てること。</p>	<p>かたちチェック</p> <p>このマークがついている手順は向きやかたちに注意して組み立てること。</p>
<p>パーツはこの色がついた部分同士を組むこと。</p>	<p>パチッ カチッ</p> <p>このマークがついている手順は音が鳴るまで押し込むこと。</p>

準備は整った。次のページからいよいよ組み立てスタートだ!



組み立てスタートだ!!

見取り図を見ながら進めよう。

1

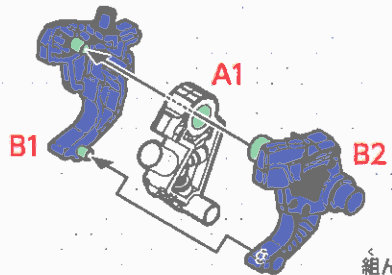

組んだパーツは **6** で使います。

2

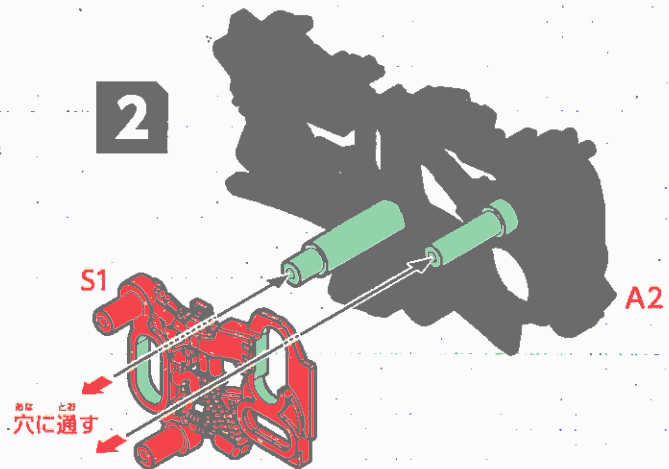

パチッ ←

2箇所のフックにしっかりと押し込んでS1を「パチッ」とはめよう!

組んだパーツは **5** で使います。

3

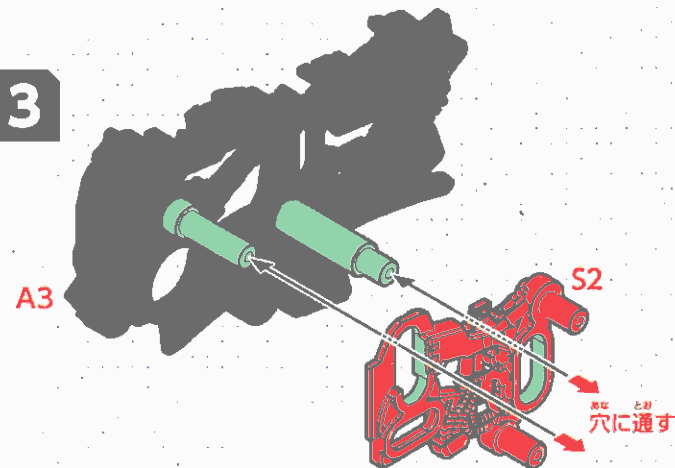

2箇所のフックにしっかりと押し込んでS2を「パチッ」とはめよう!



組んだパーツは **6** で使います。

4

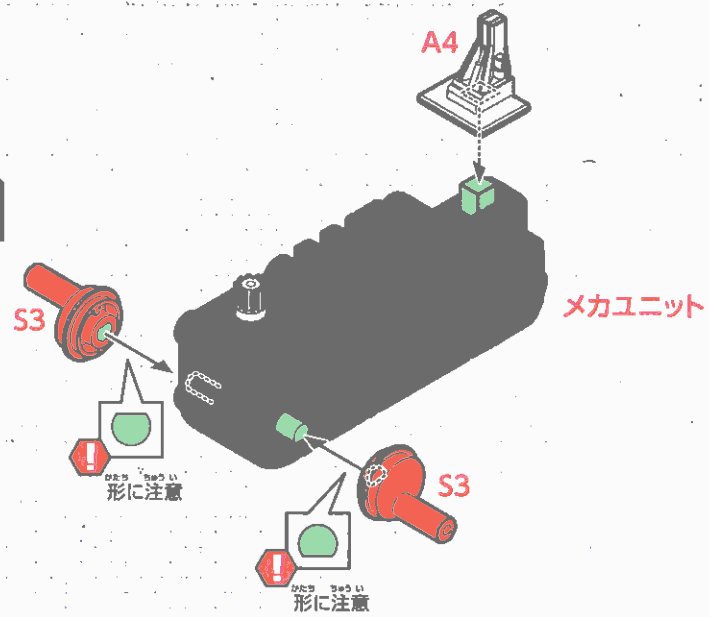

6

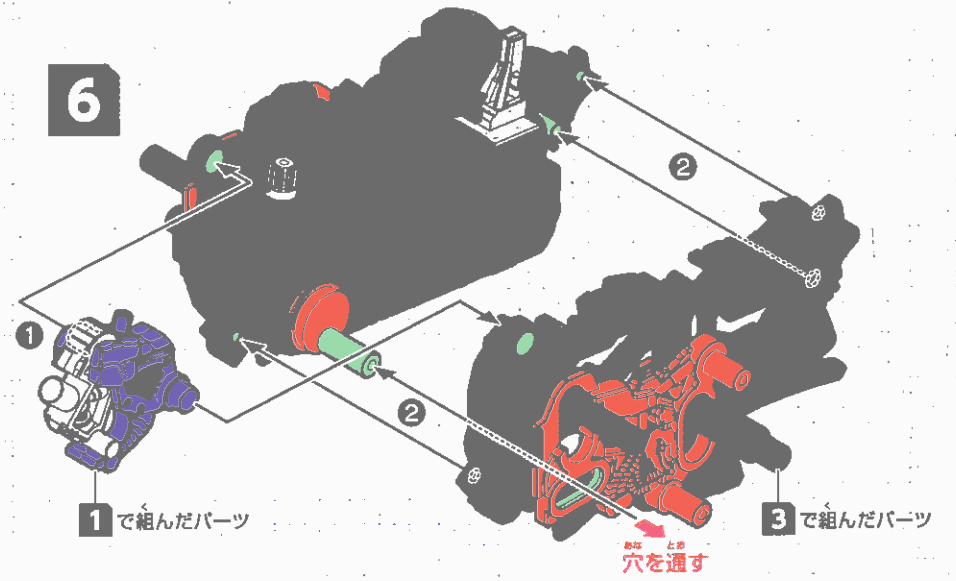

5

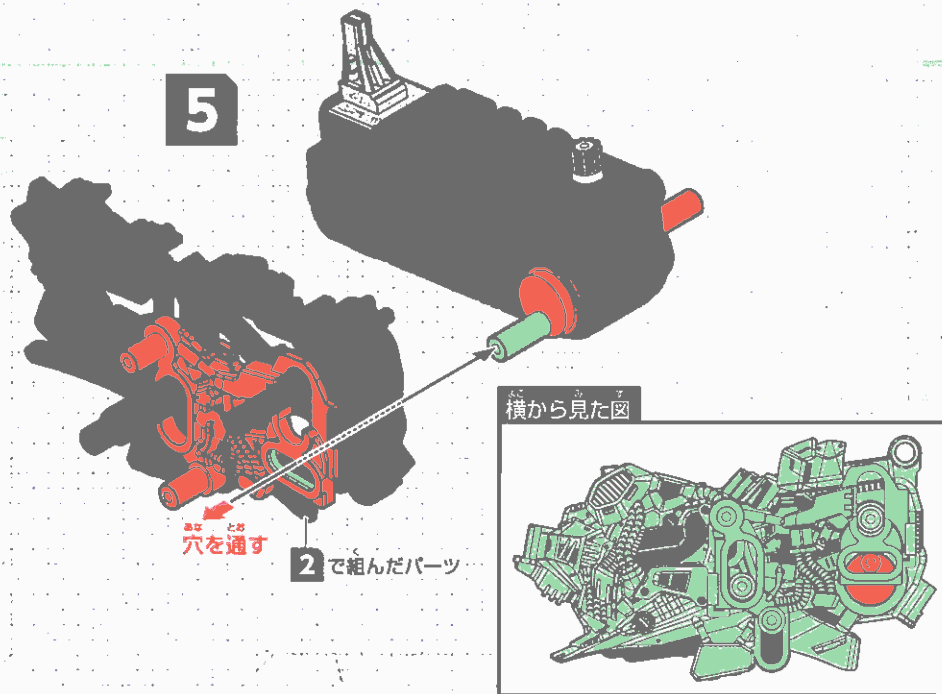

7

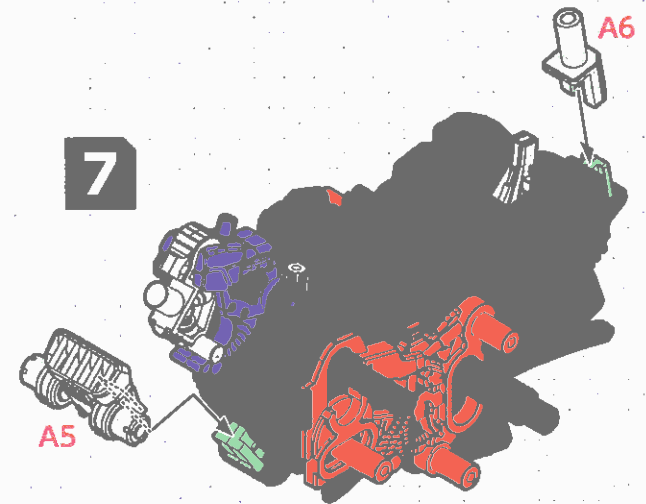

8

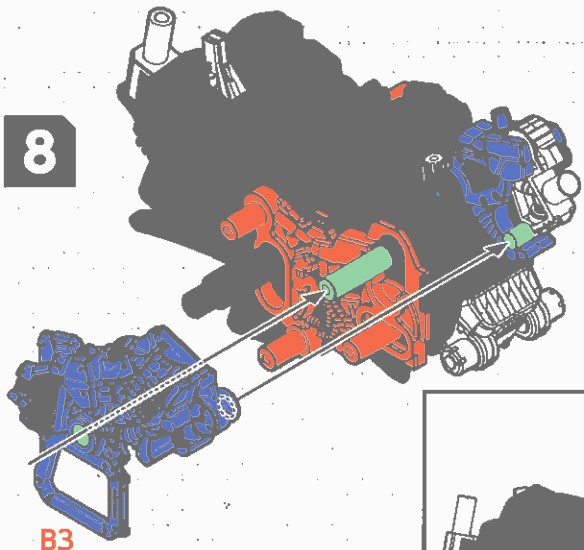

B3

横から見た図

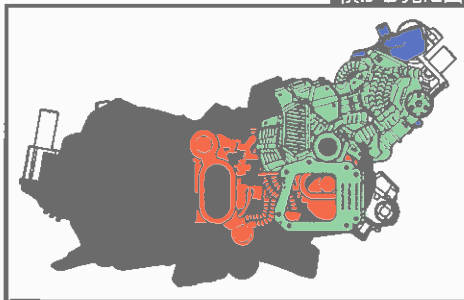

10

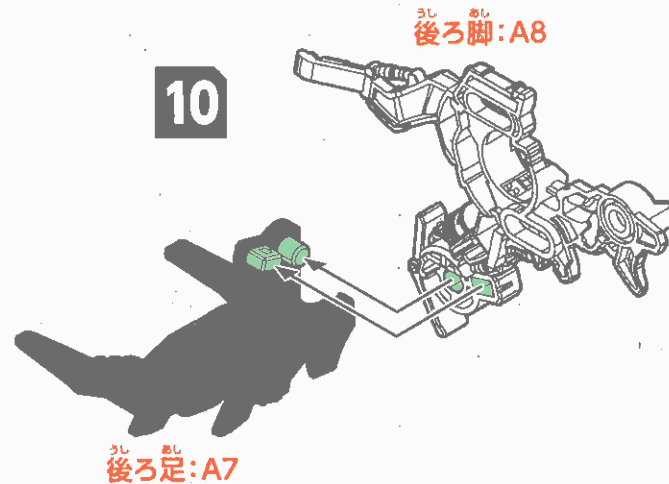

後ろ脚: A8

後ろ足: A7

9

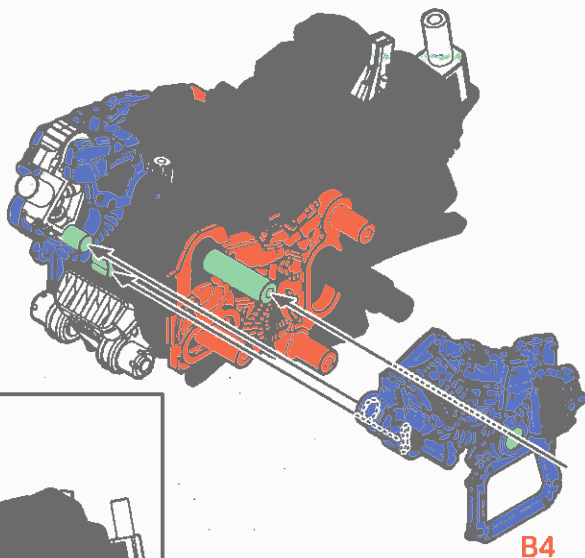

B4

横から見た図

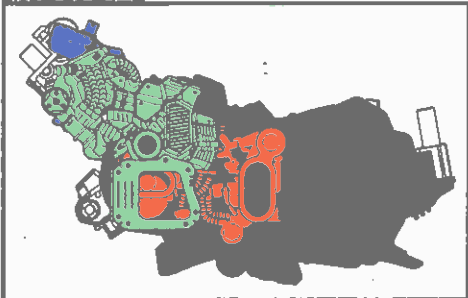

11

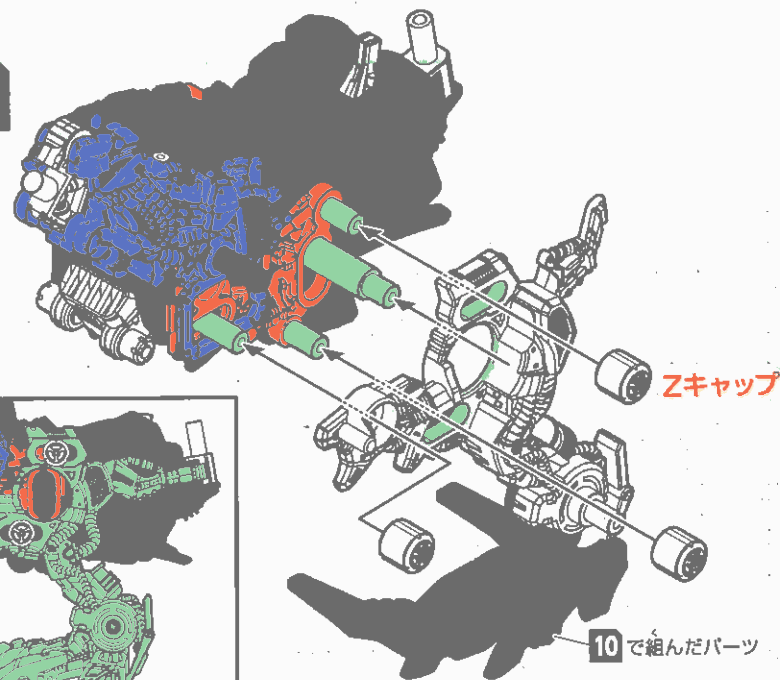

Zキャップ

10で組んだパーツ

12

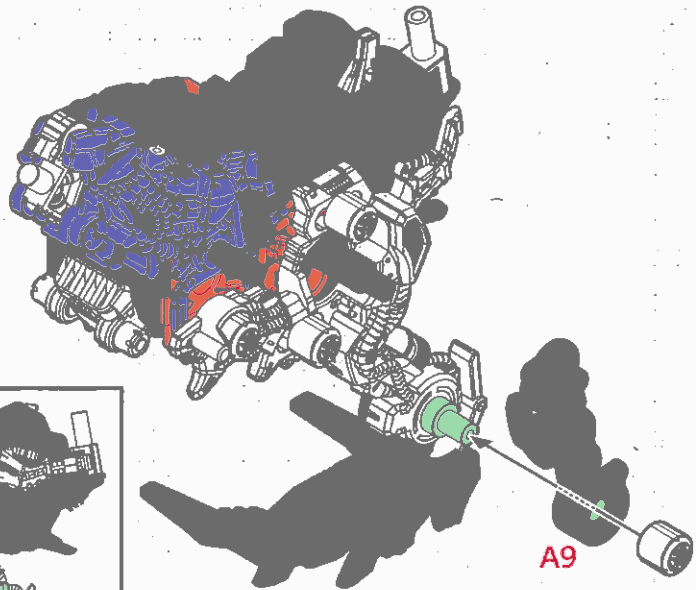

横から見た図



A9

14

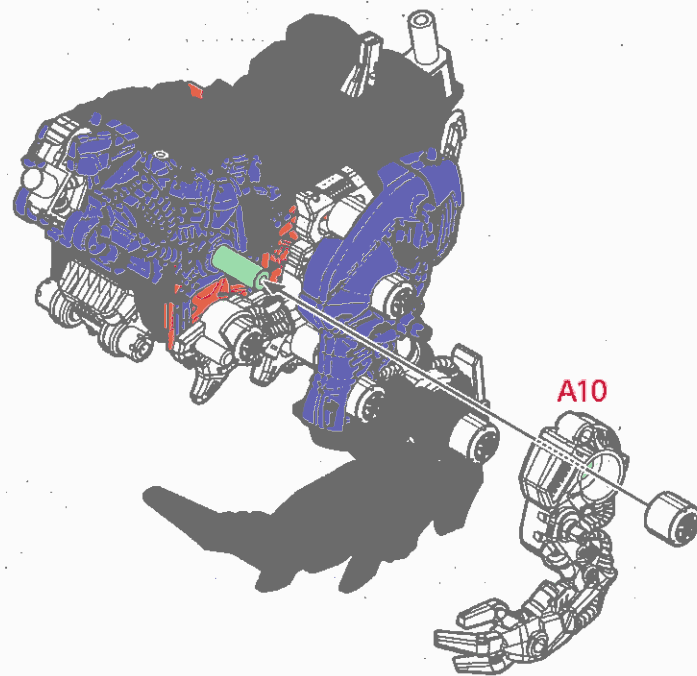

A10

13

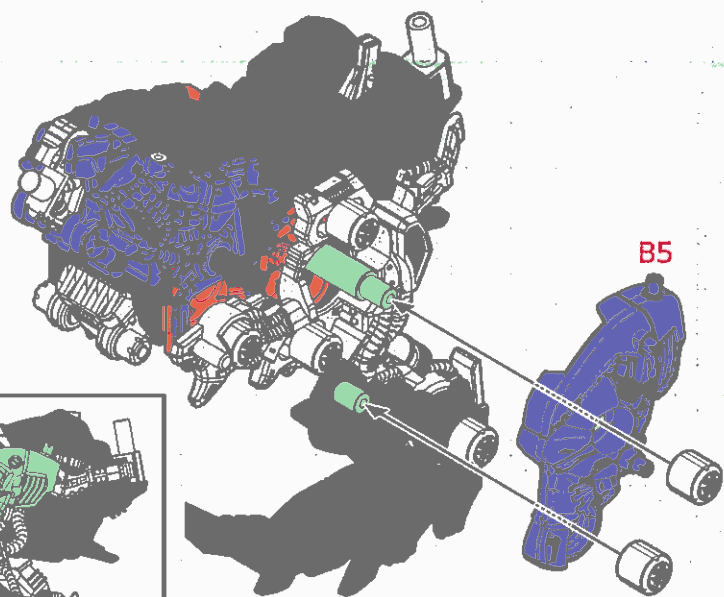

B5

横から見た図

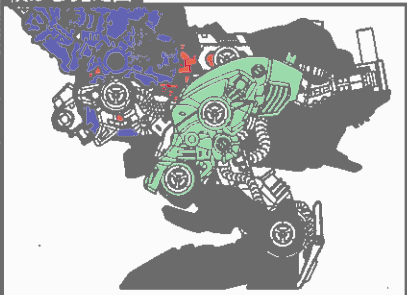

15

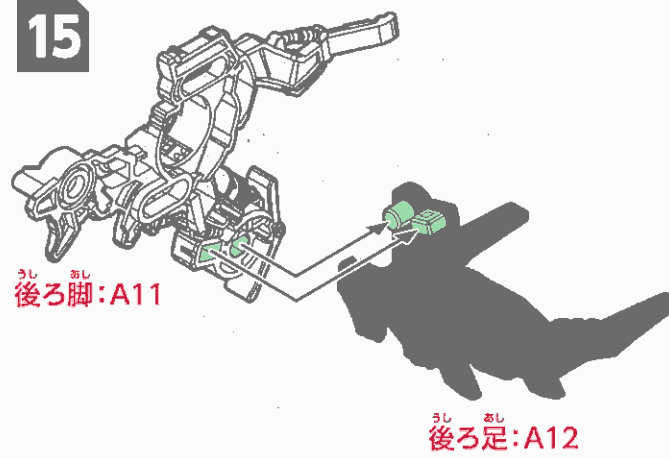

後ろ脚:A11

後ろ足:A12

16

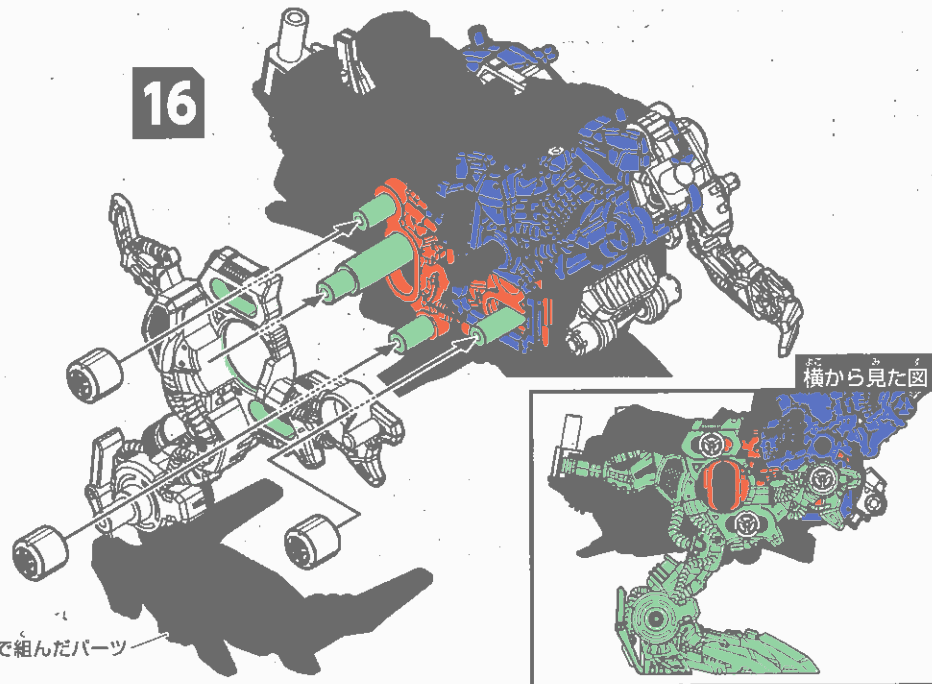

15で組んだパーツ

18

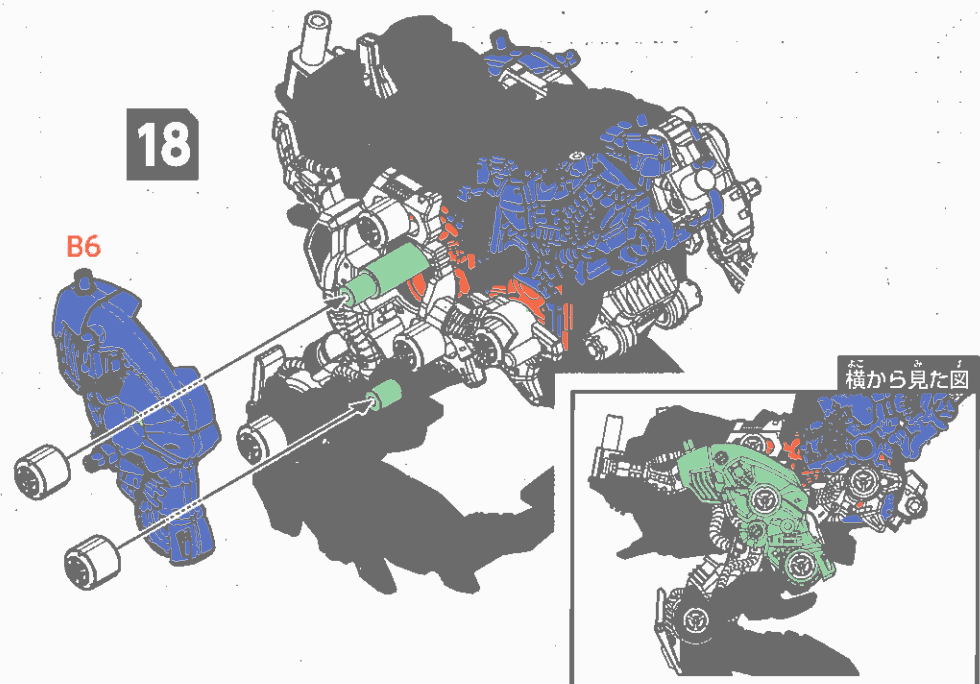

17

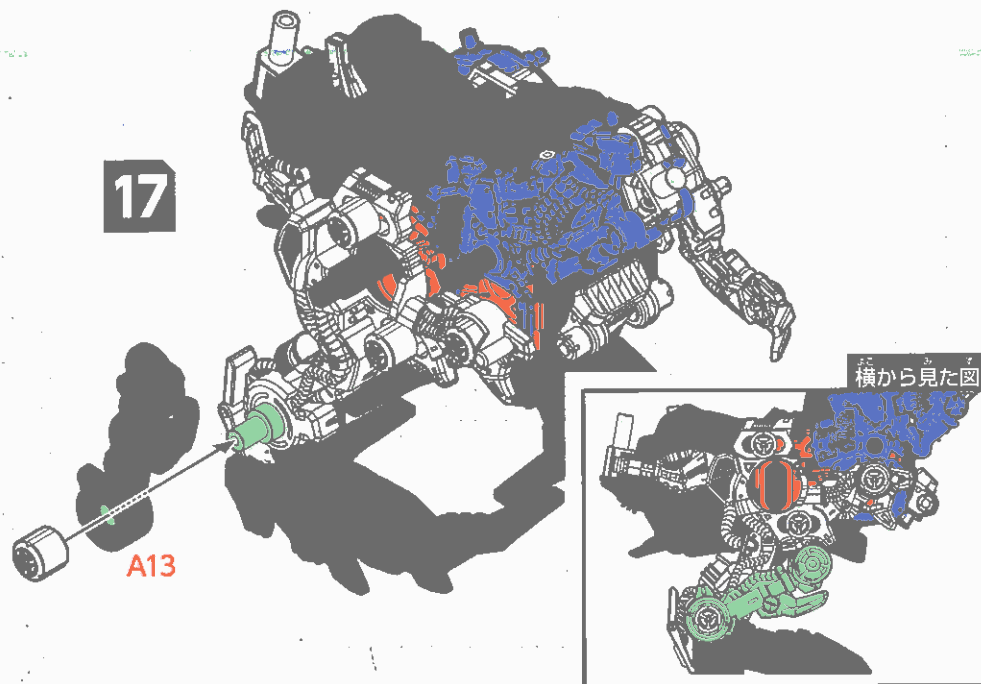

A13

19

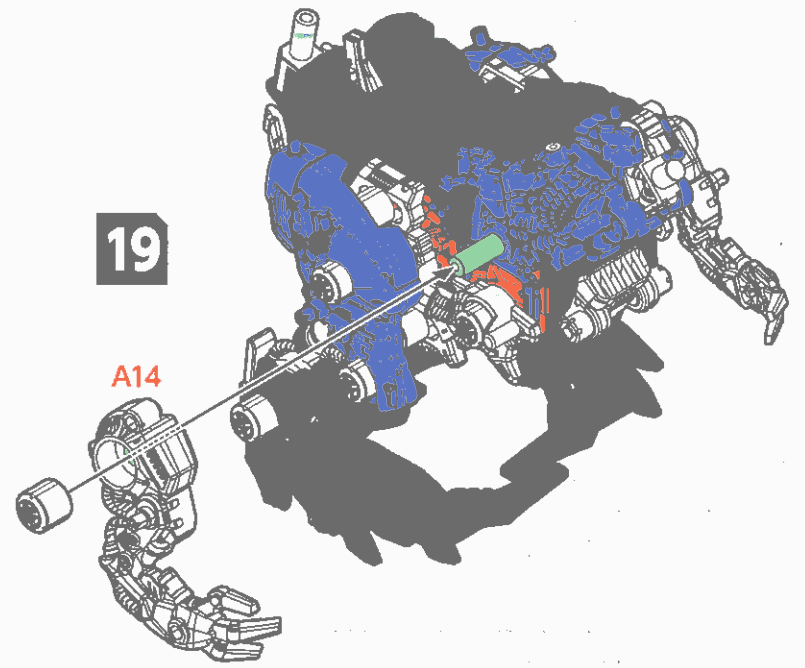

A14

20

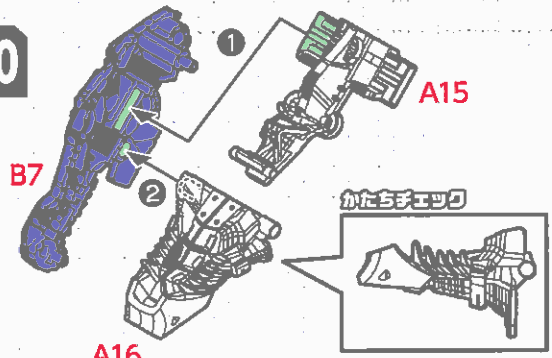

A16

❗ 向きに注意!

21

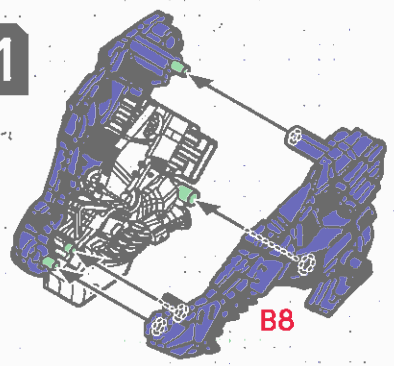

横から見た図

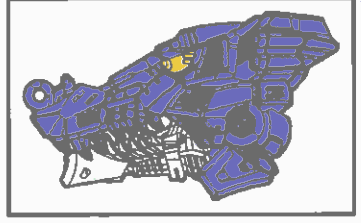

S4

22

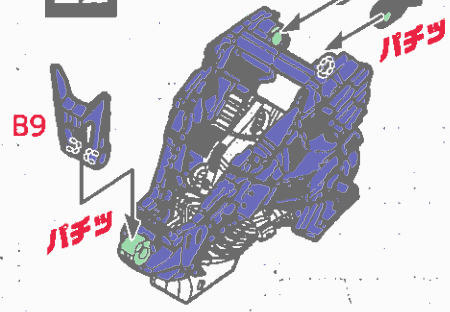

23



S4、B9は閉じておこう!

アゴを閉じた状態で組み立てよう!

23 で組んだパーツ

24

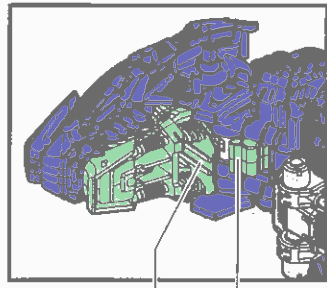
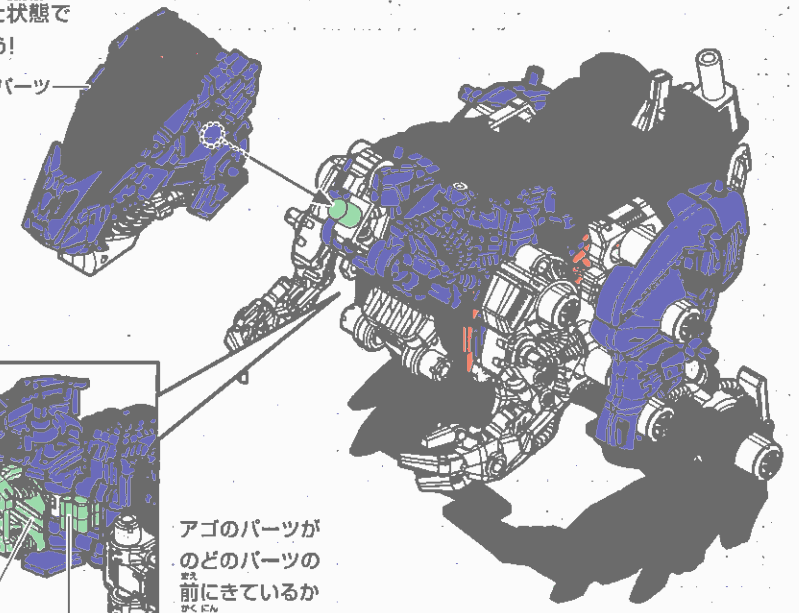

アゴのパーツがどのパーツの真前にきているか確認しよう!

アゴのパーツ どのパーツ

25

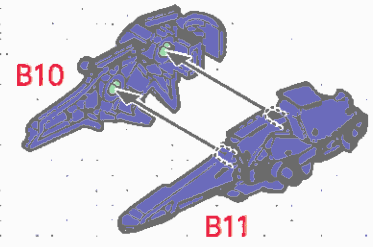

26

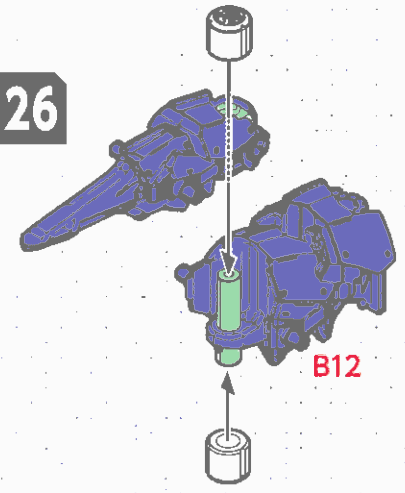

27

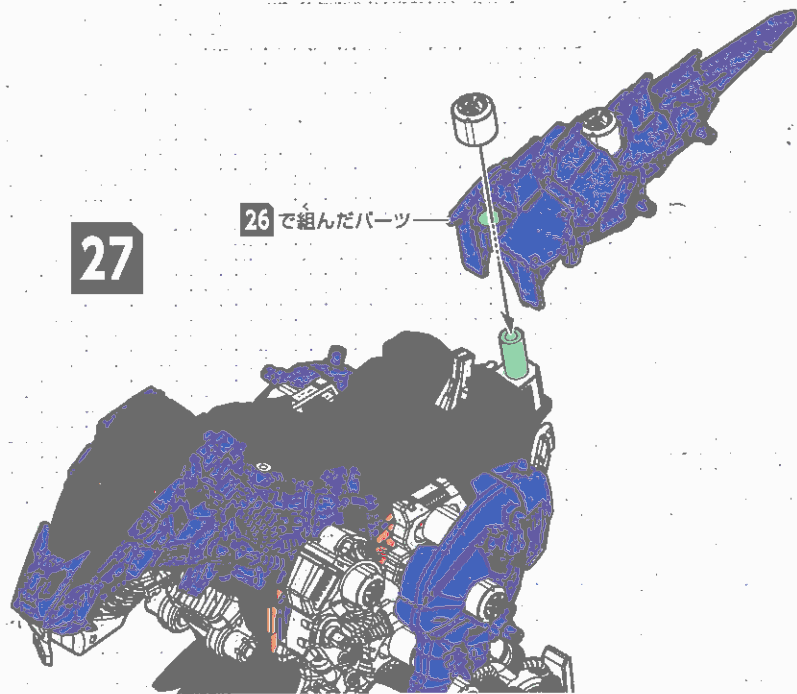

26で組んだパーツ

28

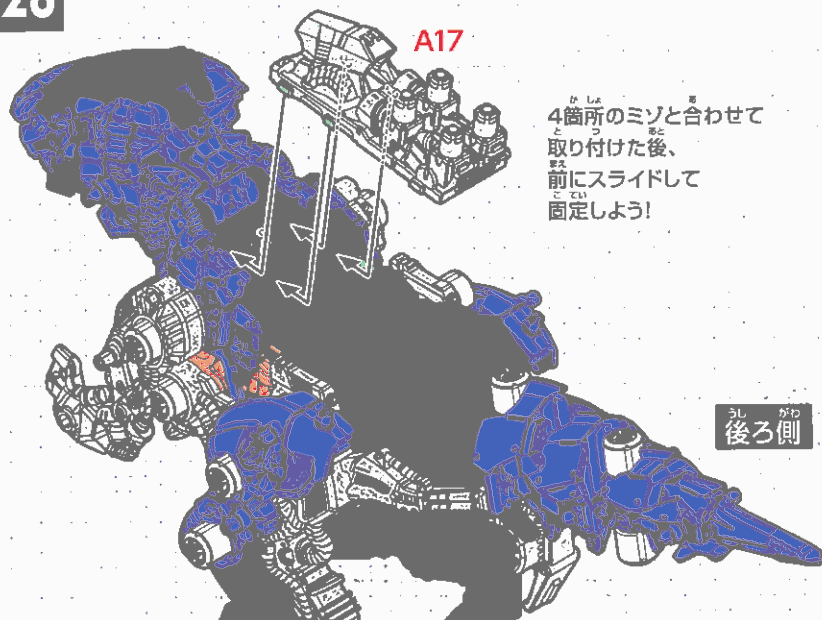

A17

4箇所のミソと合わせて
取り付けた後、
前にスライドして
固定しよう!

後ろ側

組み立て完了!!

組み立てたゾイドを起動せよ!!

ライダーフィギュアの乗せ方

- ①コネクティングレーダーを開きます。
- ②プロテクションキャノピーを開きます。
- ③ライダーフィギュアをセットします。

ライダーフィギュアの
手の突起と脚のミソを
合わせよう。

コネクティングレーダー



※起動する時は、逆の
手順で下図の状態に
戻してください。

起動の仕方

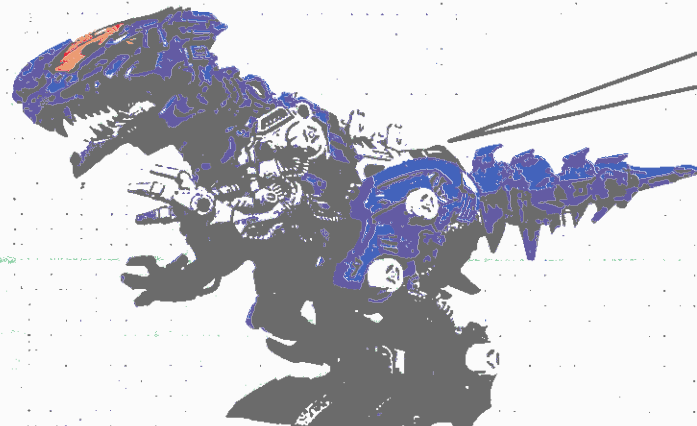

起動骨(スイッチ)を
ONにして起動させよう!

ギミック

頭が上下

口が開閉

前脚を上下

しっぽが可動

後ろ脚で歩行

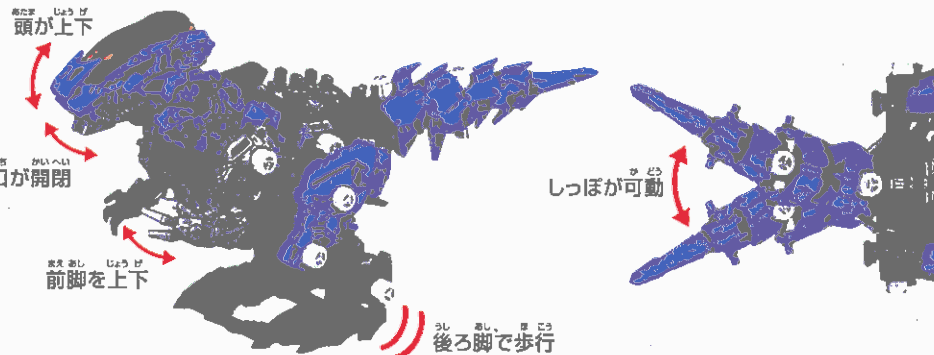

CS コアドライブシステム (CDS)

帝国が開発したゾイドのコアエネルギーを交換し、武器の動力源にするシステム。共通規格である背中のレールを使用し、様々なコアドライブウェポン (CDW) を装備することが可能。

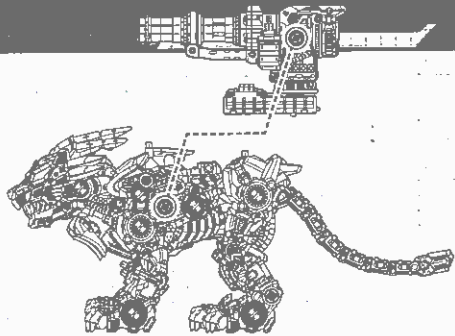

CDWの取り付け方

ゼノレックスの背中のマルチコネクターユニットを取り外します。

マルチコネクターユニット

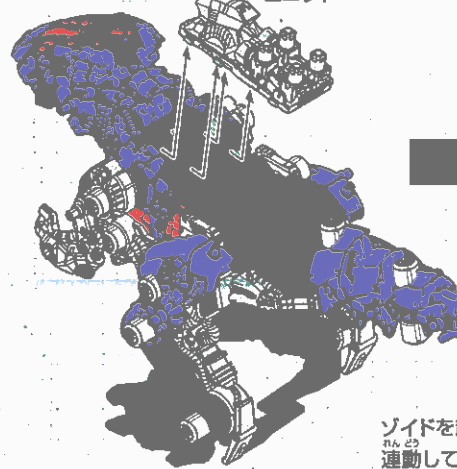

ZW53 イグニッションブースター(別売り)を取り付けます。

ZW53 イグニッションブースター(別売り)

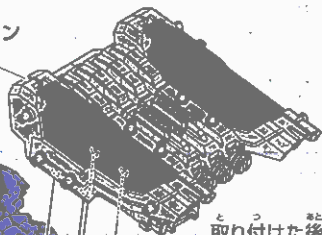

取り付けた後、前にスライドして固定しよう!

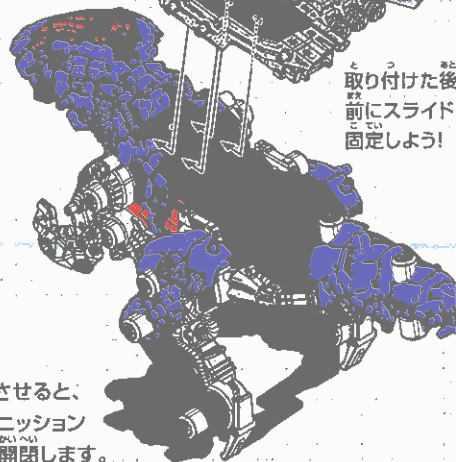

ゾイドを起動させると、運動してイグニッションブースターが開閉します。

XEVS ゼノエヴォリューションシステム (XEVS)

ゼノレックスに搭載されていた謎のシステム。CDSと同様にコアエネルギーを活用するシステムだが、発掘した共和国軍にも全容は解明できていない。解明できた情報から、システムの起動に必要な専用装備が開発中である。専用の装備を搭載することでコアのエネルギーが増大し、より強力なゾイドへと進化すると考えられている。

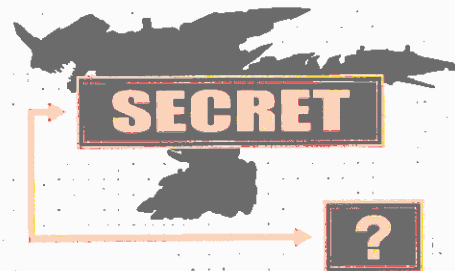

ゾイドシリーズ ラインナップ

※写真や画像は開発中のもので、実際の商品とは異なる場合があります。

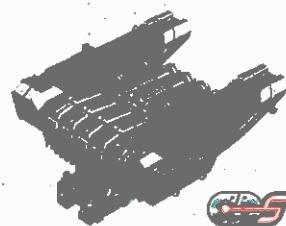

ZW53 コアドライブウェポン イグニッションブースター



ZW46 コアドライブウェポン インパクトガトリング



ZW45 バーニングライガー



ZW44 ゼロライグリス

XEVS 専用装備開発中!!

自分のゾイドをアプリで撮影しよう

ゾイド専用写真・動画加工アプリ

ZFX

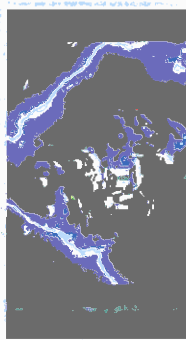
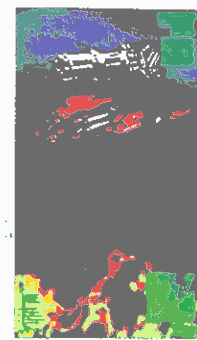

カンタン操作でキミだけの活躍シーンが作れる! 撮影したらSNSにアップしよう! ※画像はイメージです。実際とは異なる場合があります。

ゾイドを撮影して、キミだけのカッコイイシーンを作り出せ!

アプリをダウンロード!



公式アプリ
「ゾイドワイルド」

ZFX
(カメラ・加工機能)

ゾイドワイルドアプリ

検索

アプリの配信は予告なく停止されることがありますので、アプリの配信状況をホームページでご確認のうえご購入ください。

ゾイドがもっと楽しくなる!

公式YOUTUBEチャンネルでゾイドの最新情報ゲットだ!

タカラトミーチャンネル

検索



株式会社 タカラトミー

〒124-8511 東京都葛飾区立石 7-9-10

タカラトミーでは「子どもたちに安全で楽しいおもちゃと夢を」を第一に考えております。そのため、常に製品に対し研究、改良を行っており、お買い上げ時期によって同一製品の中にも多少異なるものや、パッケージの写真やイラストなどと異なる場合がございますがご了承ください。製品につきましては、万全の注意をはらって製造に当たっておりますが、万一お気付きの点がございましたら下記までご連絡ください。

タカラトミーグループ お客様相談室 おかけ間違いのないようご注意ください

製品の修理などについては下記お客様相談室までお問い合わせください

0570-041031

電話受付時間 10~17時
月曜日~金曜日(土日・祝日を除く)

タカラトミーサポート

検索



本製品のお客様サポートは日本国内でのご購入かつ日本国内からのお問い合わせに限りです。

(Customer service is only available in case this product purchased in Japan and inquired from Japan domestic.)

● 楽しいタカラトミーの情報はインターネットで www.takaratomy.co.jp

© TOMY