

ZOIDS

40th ANNIVERSARY

RZ-028 BLADE LIGER

LION TYPE 1/72 SCALE

対象年齢15才以上

AZ-01

ゾイドは永久に進化し続ける金属生命体



40 ZOIDS
EVOLVING
ZOIC-ANDROIDS
ZOIDS 40TH ANNIVERSARY



取扱説明書

商品紹介などはZOIDS40周年特設ページをチェック!!

<https://www.takaratomy.co.jp/products/zoids40/>

ツイッター公式アカウント
「ZOIDS公式」をフォロー!
@zoids_official



商品動画などは「タカラトミー公式YouTubeチャンネル」をチェック!!

株式会社 タカラトミー

〒124-8511 東京都葛飾区立石 7-9-10

タカラトミーでは「子どもたちに安全で楽しいおもちゃと夢を」を第一に考えております。そのため、常に製品に対し研究、改良を行っており、お買い上げ時期によって同一製品の中にも多少異なるものや、パッケージの容積やイラストなどと異なる場合がございますがご了承ください。製品につきましては、万全の注意を払って製造に当たっておりますが、万一お客様の高がございましたら下記までご連絡ください。

タカラトミーグループ お客様相談室 おかけ間違いのないようご注意ください

0570-041031 (受付時間 9時~17時) 電話番号 0570-041031 (受付時間 9時~17時) 電話番号

本製品のお客様サポートは日本国内でのご購入かつ日本国内からのお問い合わせに限ります。

(Customer service is only available in case this product purchased in Japan and inquired from Japan domestic.)

この1/72スケールの情報はインターネットで www.takaratomy.co.jp



RZ-028 BLADE LIGER

MOTORISED MODE REQUIRES 1 (R6) (AAA SIZE) BATTERIES (NOT INCLUDED)
モーター駆動モードは1 (R6) (AAAサイズ) の乾電池 (別売) を必要とします。

この度は、タカラトミー「AZ-01」フレンドライナーをお買い上げいただきまして、誠にありがとうございます。ご使用の前にお取扱説明書をよくお読みください。また、読み終わった後は、必ず保管しておいてください。

※写真、イラストは実際の商品と多少異なる場合があります。※写真は、撮影用にご用意の加工品をしております。© TOMY © ShuPro

注意 (ちゅうい)

- この商品は対象年齢15才以上です。小さなお子様には絶対に与えないでください。
- 小さな部品があります。誤って飲み込むなど誤りな事象の危険があります。小さなお子様には絶対に与えないでください。
- 火がつく部分があります。特に火に近づけないでください。
- 付属の乾電池を入れたときに電気が通電する場合があります。
- 鋭利な部分に指をささないようご注意ください。
- ぶついたり、振り回すなどの乱暴な遊びをしないでください。
- 可動部のスリヤには指をささないでください。はさまれてケガをする恐れがあります。
- 部品はきれいに切り取り、切り取った後のクズは捨ててください。
- プラスチック袋などを誤って飲み込んだり、誤って飲み込まないでください。窒息する恐れがあります。
- 思わぬ事故の恐れがありますので、ご使用後は3才未満のお子様手の届かない所に保管してください。
- CAP (S) は絶対に耳や鼻などに入れないでください。

- ※組み立て時
- この商品には鋭利な部分や鋭い突起があります。また、組み立て時や遊び中に怪我をすることがあります。ご注意ください。
 - 部品が壊れると鋭利な突起や鋭い突起が露出することがあります。ご注意ください。
 - 火がつく部分があります。特に火に近づけないでください。
 - 付属の乾電池を入れたときに電気が通電する場合があります。
 - 鋭利な部分に指をささないようご注意ください。
 - ぶついたり、振り回すなどの乱暴な遊びをしないでください。
 - 可動部のスリヤには指をささないでください。はさまれてケガをする恐れがあります。
 - 部品はきれいに切り取り、切り取った後のクズは捨ててください。
 - プラスチック袋などを誤って飲み込んだり、誤って飲み込まないでください。窒息する恐れがあります。
 - 思わぬ事故の恐れがありますので、ご使用後は3才未満のお子様手の届かない所に保管してください。
 - CAP (S) は絶対に耳や鼻などに入れないでください。

組み立てる前によくお読みください

- 組み立てる前に説明書をよく読んでください。
- 部品を少しずつ取り出し、部品をよく確かめ、コンパネ・カッター等できれいに切り取り、鋭利な部分には指をささないでください。
- 部品を組立てる前に、工具、刃物、燃料、接着剤等のご使用の際はそれぞれの取扱説明書をよく読んでから正しく使用してください。
- 部品の中には、尖った部分がありますので気を付けて組み立ててください。
- 使用する時は、より安全な水性塗料のご使用をおすすめします。
- 塗装する時は、必ず手を洗ってください。
- 塗装する時は、火気は絶対に近づけないでください。
- パーツの切り取りや小部品の取り付け等にはコンパネ、ピンセットを併用ください。

- セット内容
- ランナー一式 (10) × 1
 - パイロットフィギュア × 2
 - キャップレンチ × 1
 - ディスプレイスタンド (台座) × 1
 - 取扱説明書 (本書) × 1
 - ラベル × 1
 - 動力ユニット × 1

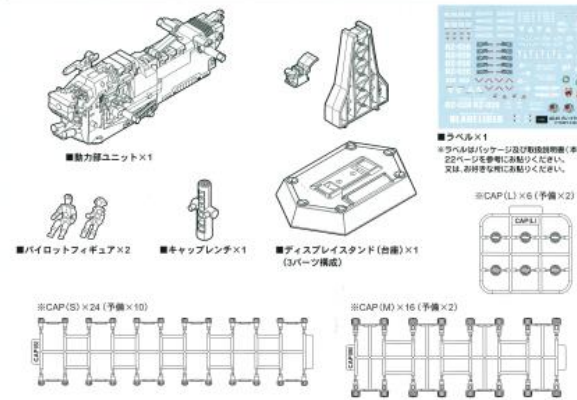

※ランナーは実際の商品と多少異なる場合がありますが、パーツの位置は変わりません。組み立てには変更ありません。※ × は使用しません。

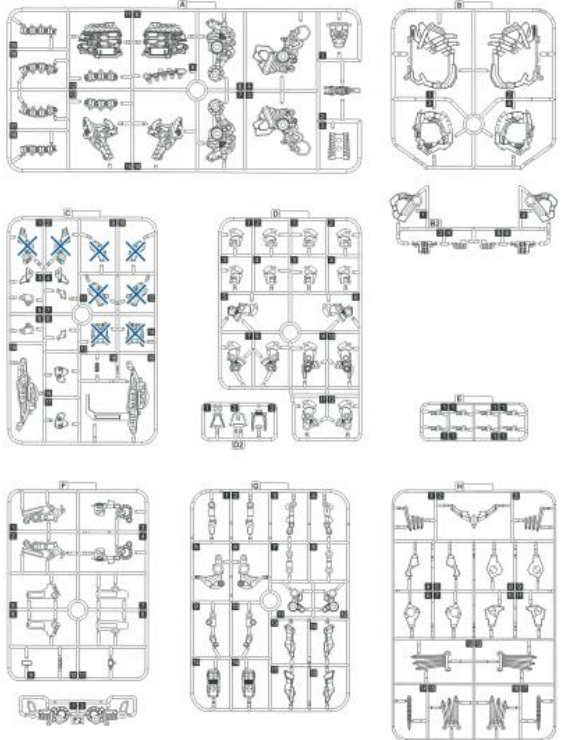

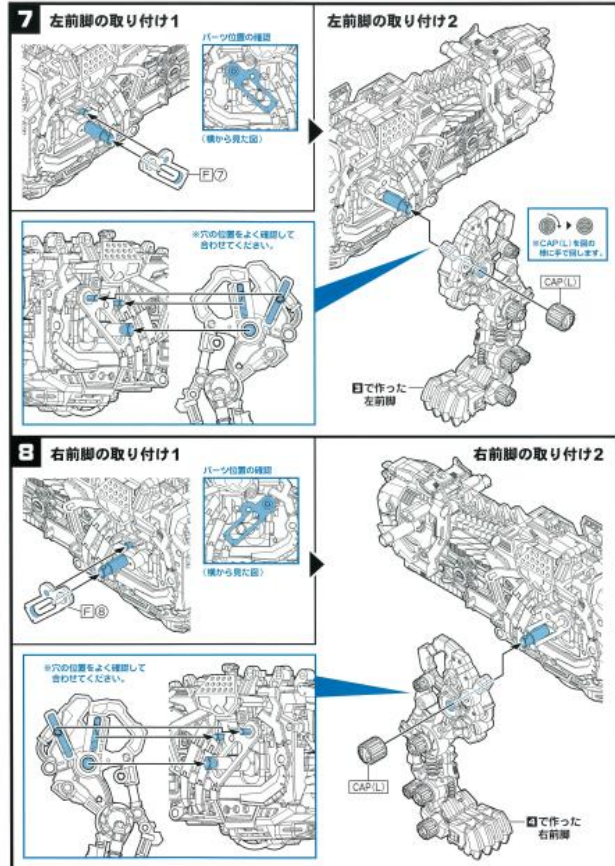
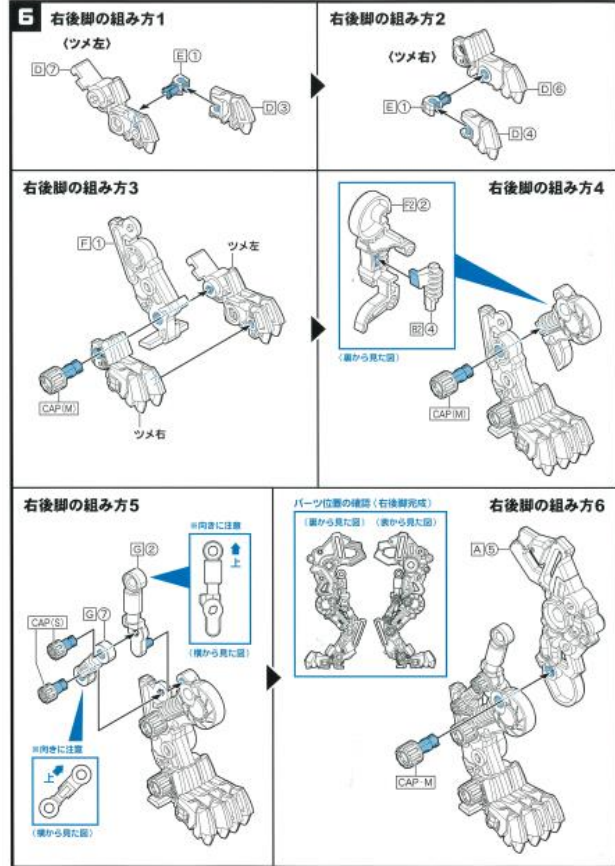
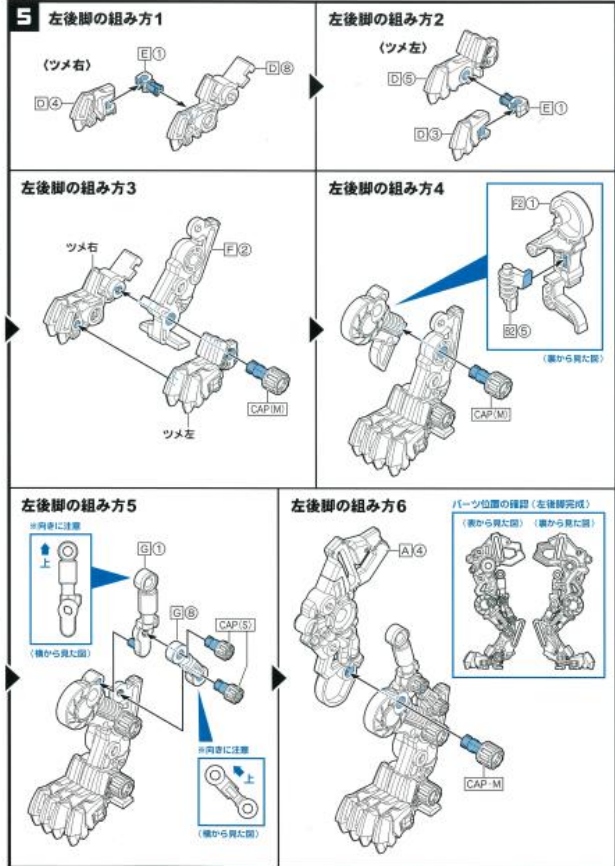
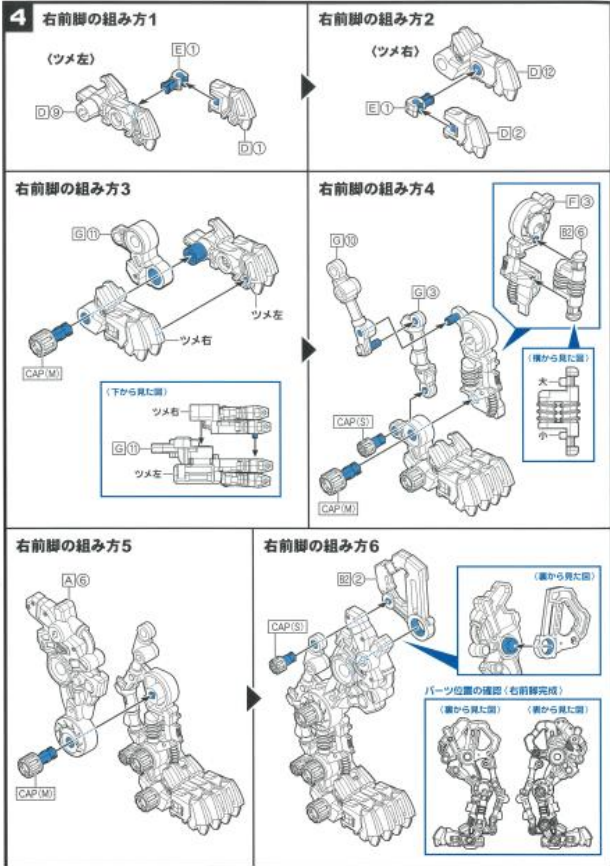

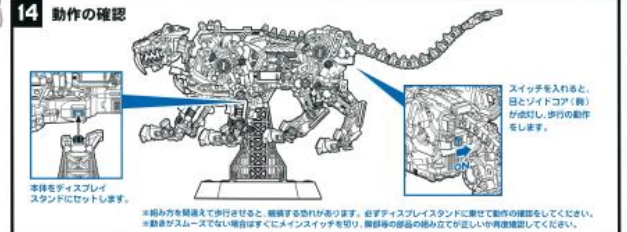
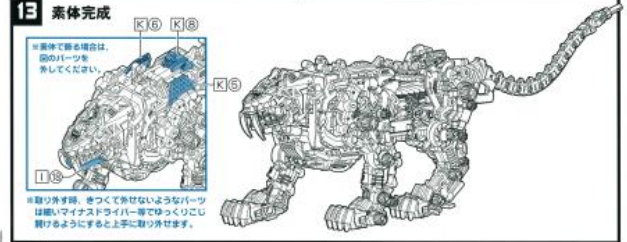
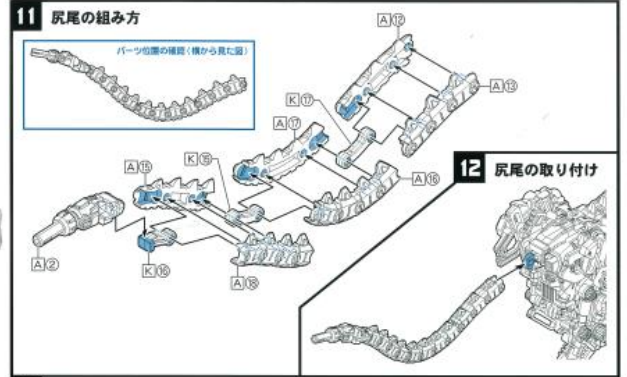
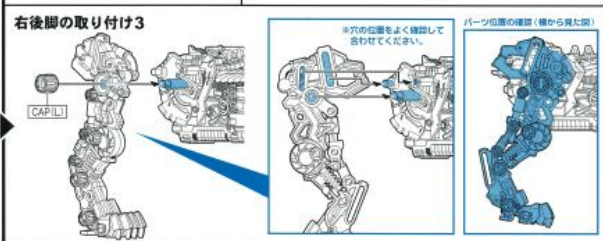
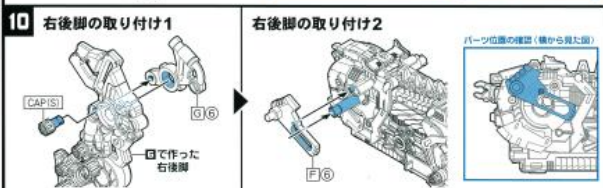
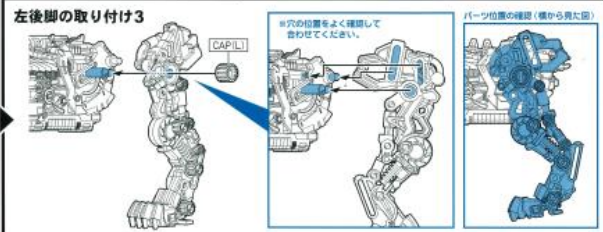
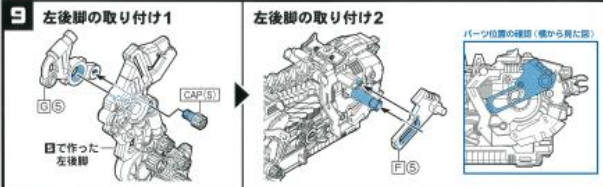

RZ-028 BLADE LIGER LION TYPE

ブレードライガー(ライオンタイプ)

40th ANNIVERSARY ZOIDS

40th ANNIVERSARY ZOIDSとは、1993年の機体発表、守り続けてきた老練のプロダクトデザイナーである「高橋和也」氏が「Zoids」を創ったこと、そして「Zoids」が40周年を迎えるにあたり、「動く彫刻(動く彫刻)の精神を継承し、40年の歴史で培った考え、技術、経験、そして「Zoids」の魅力を伝えるために、40周年の機体として、Zoidsの歴史と未来を表現するZoidsを開発することになった。



Zoids 1999年-2000年放送 STORY

1999年放送の「Zoids」は、1993年の機体発表、守り続けてきた老練のプロダクトデザイナーである「高橋和也」氏が「Zoids」を創ったこと、そして「Zoids」が40周年を迎えるにあたり、「動く彫刻(動く彫刻)の精神を継承し、40年の歴史で培った考え、技術、経験、そして「Zoids」の魅力を伝えるために、40周年の機体として、Zoidsの歴史と未来を表現するZoidsを開発することになった。

【オリジナル】ブレードライガー 開発について

開発者コメント

シールドライガーの最終機という事で、当時のZoidsチームで様々なアイデアを出し合う中で、実はデザインの方針より先に「ブレードライガー」というテーマが定まりました。最大の難題となるブレードライガーにする事で、Zoidsの歴史と未来を表現するZoidsを開発することになった。Zoidsの歴史と未来を表現するZoidsを開発することになった。

【40th ANNIVERSARY ZOIDS】ブレードライガー 開発について

アニメ放送後に起きたZoidsの進化

開発後に発表されたZoidsは、Zoidsの歴史と未来を表現するZoidsを開発することになった。Zoidsの歴史と未来を表現するZoidsを開発することになった。



外装パーツの取り付けは15ページより

外装パーツの取り付けは15ページより。Zoidsの歴史と未来を表現するZoidsを開発することになった。Zoidsの歴史と未来を表現するZoidsを開発することになった。

15 武器の取り付け1

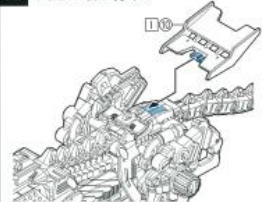

16 武器の取り付け2

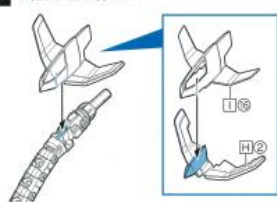

17 武器の取り付け3

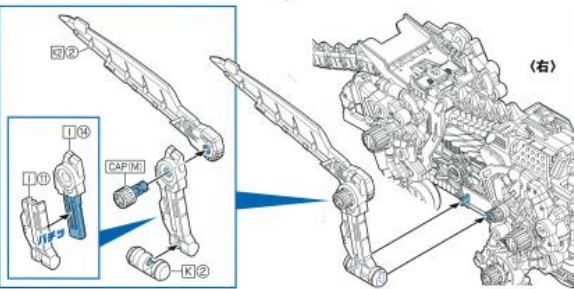
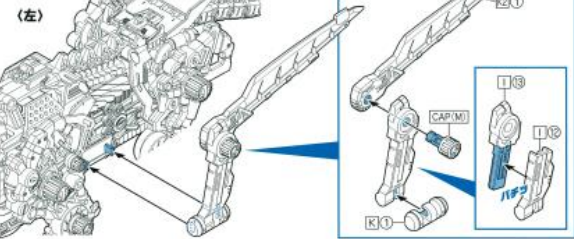

18 武器の取り付け4

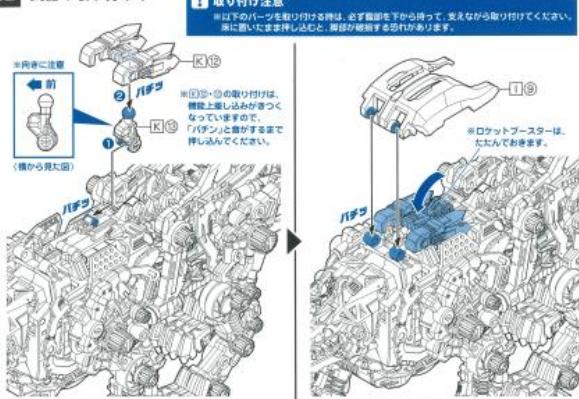

19 左前脚アーマーの取り付け1



左前脚アーマーの取り付け2

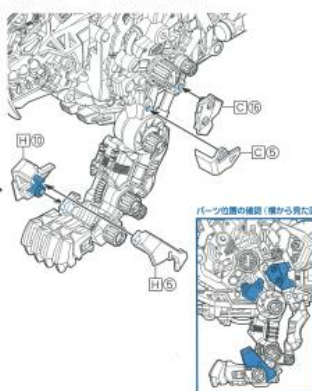

左前脚アーマーの取り付け3

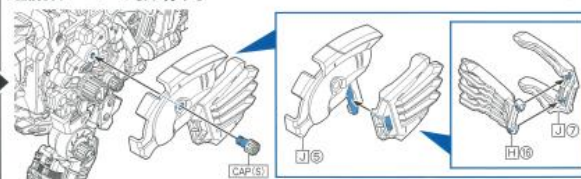

20 右前脚アーマーの取り付け1

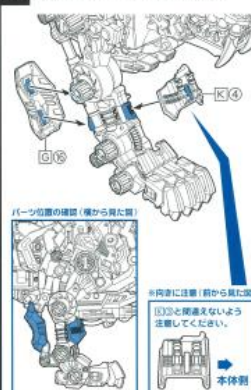

右前脚アーマーの取り付け2

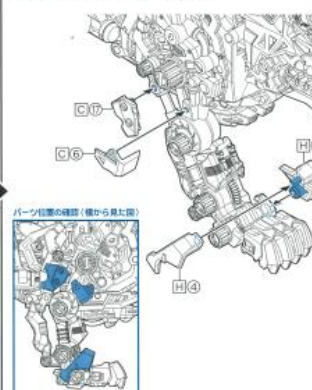

右前脚アーマーの取り付け3

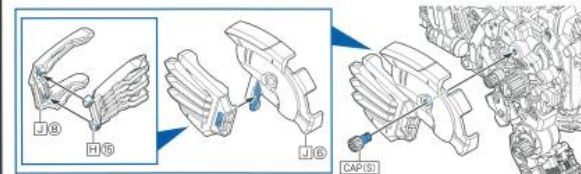

21 左後脚アーマーの取り付け1

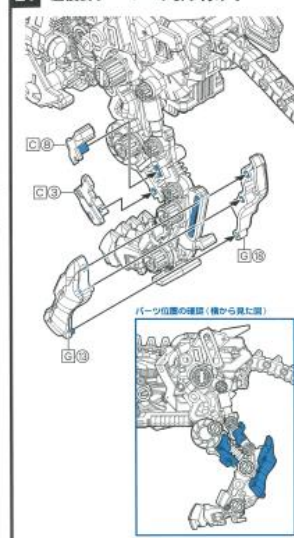

左後脚アーマーの取り付け2

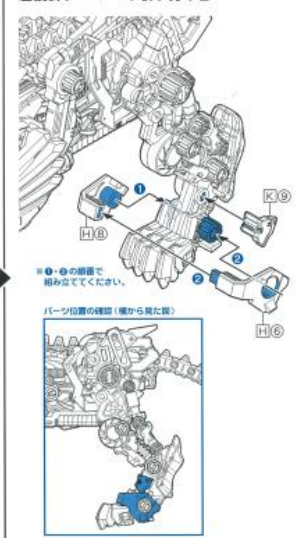

左後脚アーマーの取り付け3

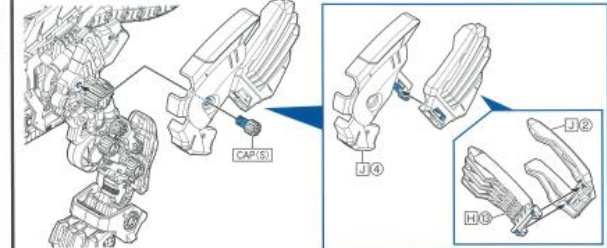

22 右後脚アーマーの取り付け1

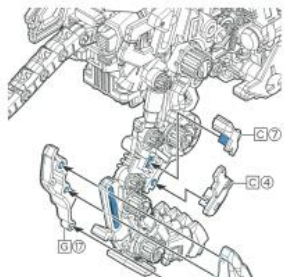

パーツ位置の確認(横から見た図)



右後脚アーマーの取り付け2

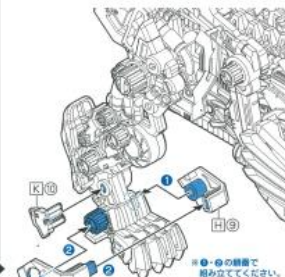

※⑨・⑩の状態で組み立ててください。

パーツ位置の確認(横から見た図)



右後脚アーマーの取り付け3

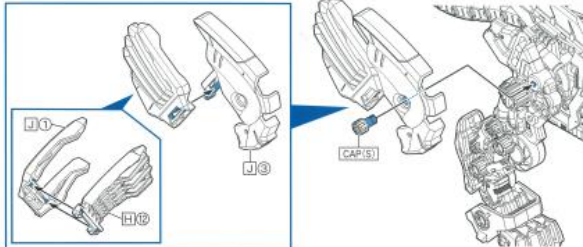

23 胸アーマーの取り付け



24 頭アーマーの組み方

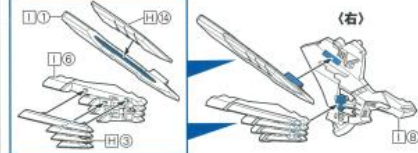
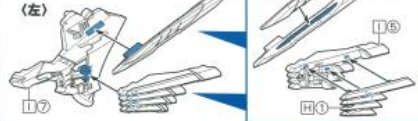

25 頭アーマーの取り付け1

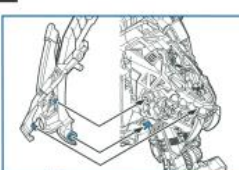

頭アーマーの取り付け2

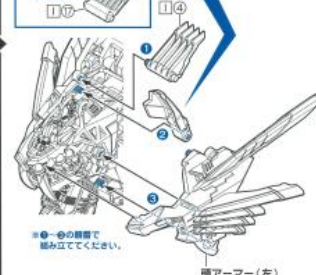
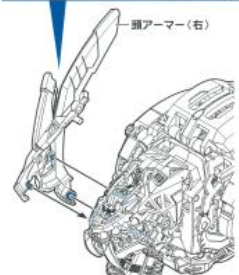

26 完成



パイロットの乗せ方

①キャノピーを開きます。
②ディスプレイを戻します。
③二人乗せる事ができます。
④頭の蓋で閉めてください。
破損する場合があります。

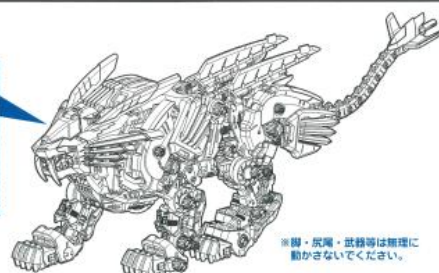

※脚・尻尾・武器等は無理に動かさないでください。

27 動作の確認

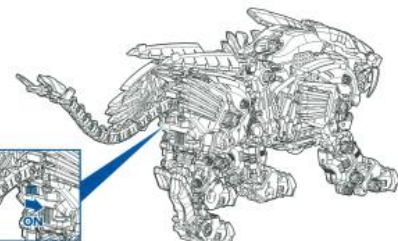

スイッチを入れると動き出します。

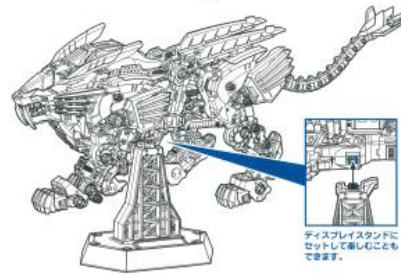

ディスプレイスタンドにセットして楽しむこともできます。

武器、アーマーの展開



バルスレーザーガン



アーム

バルスレーザーガン発射形態にする時は、アームを伸ばし、バルスレーザーガンを前方に展開させます。

ラベルの貼り方

写真を参考に好きな箇所にお貼りください。



※このラベルはディスプレイスタンドに貼ります。