

とりあつかい せつめいしょ
取扱説明書
 たいしょうねんれい
対象年齢
 さいじょう
15才以上

TRANSFORMERS LEAGACY EVOLUTION
 ※本書をご確認後は、必ず保管しておいてください。

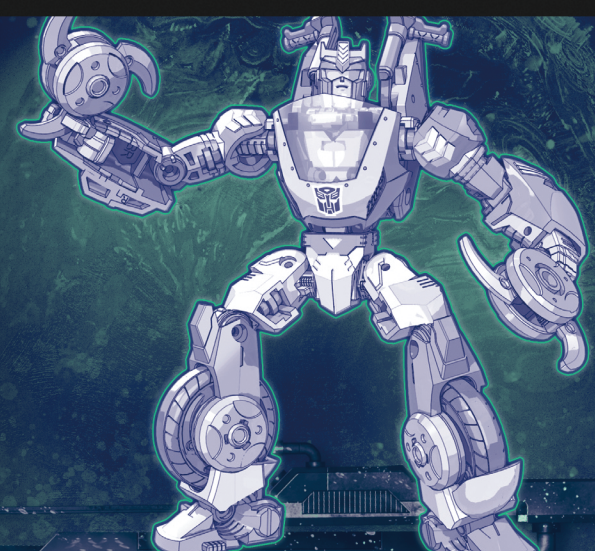

TRANSFORMERS



ANIMATED UNIVERSE PROWL

※写真イラストは実際の商品と異なる場合があります。

Manufactured under license from TOMY Company, Ltd. TAKARATOMY logo is property of Tomy Company, Ltd. TRANSFORMERS and HASBRO and all related trademarks and logos are trademarks of Hasbro, Inc. © 2023 Hasbro.
 Hasbro, Pawtucket, RI 02861-1059 USA. HASBRO CANADA, LONGUEUIL, QC, CANADA J4G 1G2. US/CANADA TEL. 1-800-255-5516. Importado por: HASBRO DE MÉXICO, S. DE R.L. DE C.V. Boulevard Manuel Ávila Camacho #32, piso 3, Colonia Lomas de Chapultepec I Sección, Alcaldía Miguel Hidalgo, C.P. 11000, Ciudad de México, México. Centro de Servicio para México: TEL. 5876-2998 y para el interior de la República TEL. 01-800-7-12-62-25. Manufactured by/Produced by: Hasbro SA, Rue Emile-Boëchat 31, 2800 Delémont, CH. Represented by/Representat de: Hasbro, De Entree 240, 1101 EE Amsterdam, NL. © Hasbro UK Ltd., P.O. Box 43, Newport, NP19 4YH, UK. Üretici Firma Bilgileri: Hasbro SA, Rue Emile-Boëchat 31, 2800 Delémont İsviçre TEL +41 324210800. Hasbro Oyuncak San. ve Tic. A.Ş. tarafından ithal edilmiştir. Tüketici Hizmetleri: Burhaniye Mah. Abdullahağa Cad. No: 51/2 34676 Beylerbeyi İstanbul Türkiye TEL +90 2164229010.

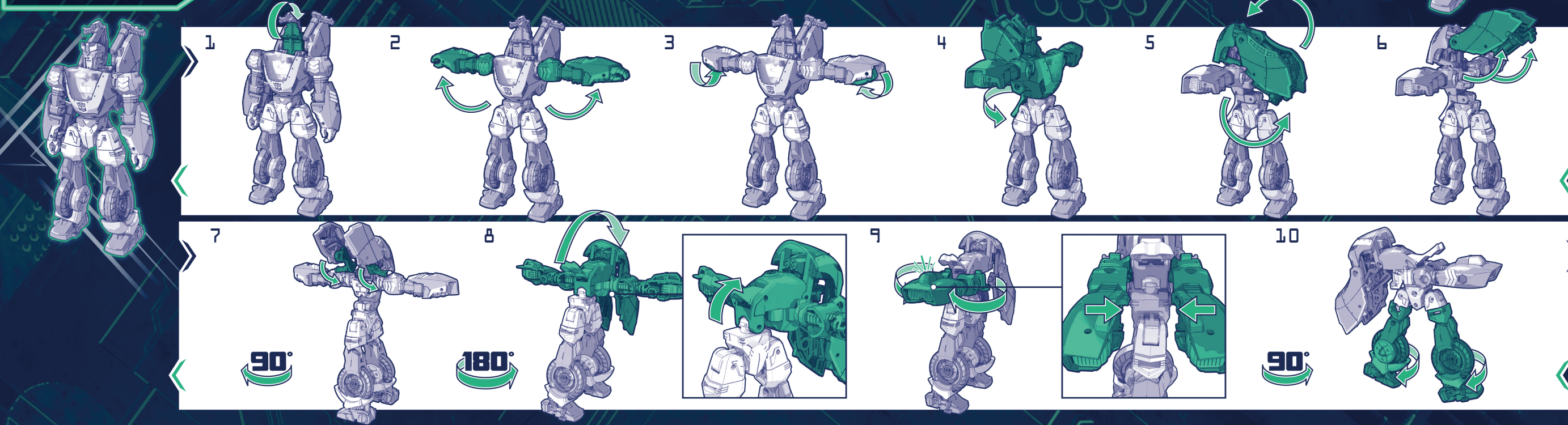
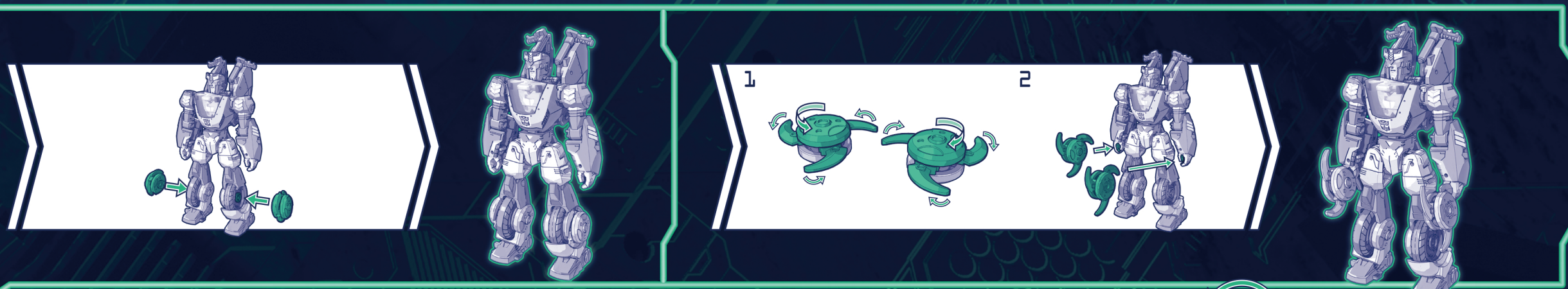
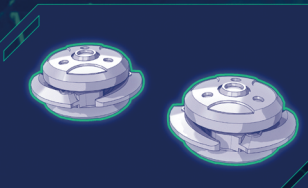

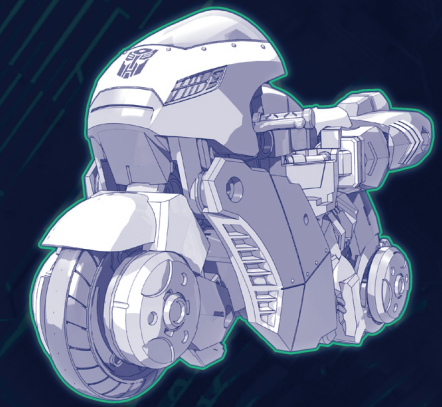
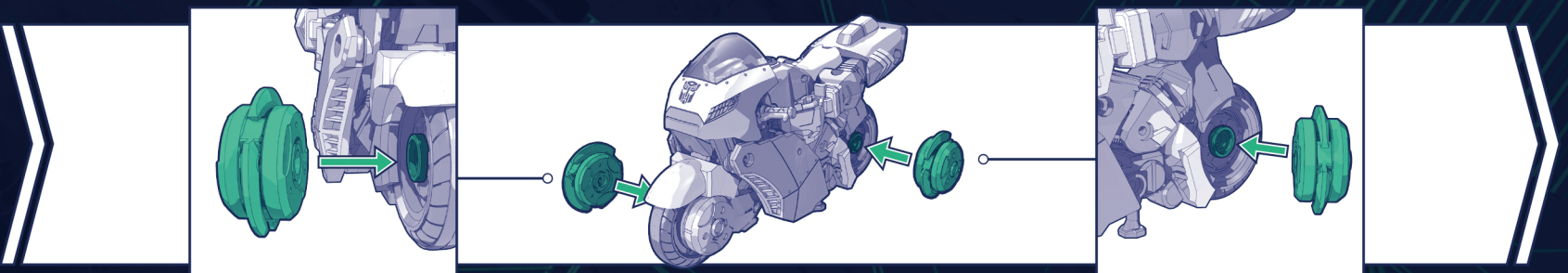
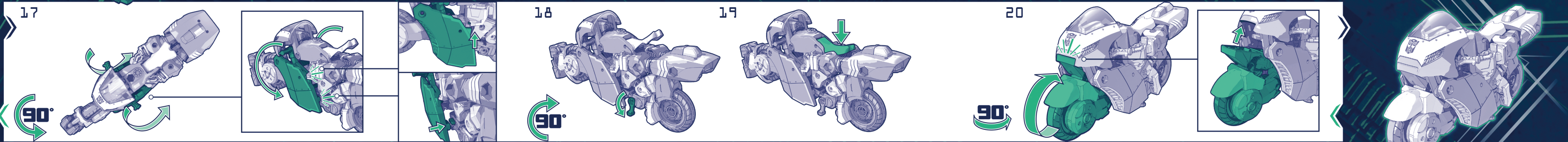
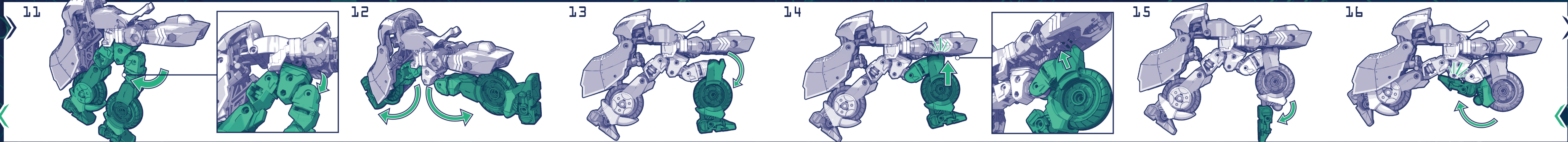

en Retain instructions for future reference. fr Conservez ces instructions pour référence ultérieure. de Bitte die Anleitung für spätere Rückfragen aufbewahren.
 es Conserve este instructivo para futuras referencias. pt Guardar instruções para eventuais consultas. it Conserva le istruzioni come futuro riferimento. nl Bewaar de gebruiksaanwijzing om later nog eens te lezen. sv Spara instruktionerna för att kunna hänvisa till dem i framtiden. da Gem vejledningerne til fremtidig referencebrug.
 no Ta vare på disse instruksjonene for fremtidig referanse. fi Säilytä nämä tiedot tulevaa tarvetta varten. el Φυλάξτε τις οδηγίες για μελλοντική αναφορά. pl Zachowaj instrukcję na przyszłość. hu Őrizd meg a használati útmutatót. it Ileride basyurmak üzere talimatları saklayın. ca Tujo informacse uschovejte pro budúci použití.
 uk Navod si odložte na použitie v budúcnosti. ro Păstrează instrucțiunile pentru a le consulta în viitor. ru Сохраните инструкцию для будущего использования.
 bg Запазете инструкциите за бъдещи справки. hr Sačuvajte upute za buduću upotrebu. it Istrukcija paslikite ateičiai. lv Navodila shrani, mogoče jih boš še potreboval. uk Збережіть інструкції для подальшого використання. et Jäta juhised edasiseks kasutamiseks alles. sv Saglabajiet instrukciju atsauci.
 ar احتفظ بالتعليمات للرجوع إليها في المستقبل.