

# ちいかわ

FUJIFILM

## instax mini 12

INSTANT CAMERA

単3形アルカリ乾電池2本使用(別売り)

REQUIRES 2 LR6 ("AA" SIZE) BATTERIES (NOT INCLUDED)

※イラストは商品と一部異なる場合があります。

## 取り扱い説明書

保護者の方とお読みください。



TAKARA TOMY

対象年齢 6才以上

INSTAXおよびチェキは、富士フィルム株式会社の登録商標または商標です。

この度は、タカラトミー「チェキ ちいかわ」をお買い上げいただきまして、誠にありがとうございます。ご使用前に、この取り扱い説明書(本書)をよくお読みください。また、読み終わった後は、必ず保管してください。

### 警告(けいこく)

保護者の方へ必ずお読みください。

●小部品があります。誤飲・窒息の危険がありますので、3才未満のお子様には絶対に与えないでください。●絶対に分解しないでください。けがの原因となることがあります。●落下などにより内部が露出したときは、絶対に触れないでください。高圧回路があり、けがや感電の原因となることがあります。●カメラ(電池)が熱くなる、煙が出る、焦げ臭いなどの異常を感じたときは、ただちに電池を取り出してください。発火ややけどの原因になることがあります(電池を取り出す際、やけどには十分ご注意ください)。●自転車や自動車・列車などを運転している人に向けて、フラッシュ発光撮影をしないでください。交通事故などの原因となることがあります。●カメラを水中に落としたり、内部に水または金属や異物などが入ったときは、ただちに電池を取り出してください。発熱・発火の原因になることがあります。●引火性の高いガスが充填している場所や、ガソリン、ベンジン、シンナーなどの近くでカメラを使用しないでください。爆発や発火・やけどの原因になることがあります。

### 注意(ちゅうい)

●思わぬ事故の恐れがありますので、ご使用後は3才未満のお子様の手の届かないところに保管してください。●可動部に指や髪の毛や衣服などを挟まれないように注意してください。●光源を絶対に覗かないでください。目を痛める危険があります。●フィルムを切ったり、分解しないでください。特に乳幼児やペットが口に入れないよう注意してください。また、ペーストが皮膚や服につかないようにしてください。●誤って未使用フィルムのペーストにふれた時は、速やかに水で十分に洗ってください。目や口に入った場合は、洗った後に医師の診断を受けてください。●ストラップは、指などに巻きついたりしないでください。血がかわなくなり危険です。●ぶつかけたり、手に持って振り回すなど乱暴な遊びをしないでください。●電池を誤使用すると発熱・破裂・液漏れの恐れがあります。下に注意してください。・二次電池(充電式電池)は絶対に使用しないでください。古い電池と新しい電池、いろいろな種類の電池を混ぜて使わないでください。・遊んだ後は必ずスイッチを切り、電池を外してください。・ショートさせたり、充電、分解、加熱、火の中に入れてたりしないでください。・万一、電池から漏れた液が目に入った時はすぐに大量の水で洗い、医師に相談してください。・皮膚や服についた時は水で洗ってください。・廃棄する時は自治体の廃棄物処理の指示に従ってください。●裏ぶた内部の部品、突起物には触れないでください。けがや故障の原因となることがあります。●カメラをぬれた手で触らないでください。感電の原因となることがあります。●本製品を布や布団でおおったりしないでください。熱がこもりケースが変形し、火災の原因になることがあります。●フラッシュを人の目に近づけて発光しないでください。一時的に視力に影響することがあります。特に乳幼児を撮影するときは気をつけてください。●カメラの内側の可動部に触れないでください。けがの原因となることがあります。

### ご使用上のお願い

■カメラの取り扱い  
○カメラは精密機械ですから、水にぬらしたり、落としたりしてショックを与えないでください。また、砂の掛かりやすいところには置かないでください。○汚れをふき取るのにシンナー、アルコールなどの溶剤は使用しないでください。○フィルム室に汚れやほこりがあると、プリントの仕上がりに影響します。フィルム室に汚れやほこりがつかないようにご注意ください。○閉め切った自動車の中や、高温の場所、湿気のある場所、海岸などに長時間放置しないでください。○防虫剤に含まれているガスは、カメラやフィルムに有害となる場合がありますので、たんすなどへの収納は避けてください。○このカメラの使用温度範囲は+5℃から+40℃です。○撮影される場合は、著作権、肖像権、プライバシーなどの他人の権利を侵害したり、公序良俗に反したりしないように十分ご配慮ください。他人の権利を侵害する行為、公序良俗に反する行為や迷惑行為は、法令による処罰の対象や損害賠償請求の対象となります。○このカメラは一般のご家庭向けのものです。業務用の撮影など、大量にプリントする用途には適しておりません。○長期間お使いにならないときは、電池を取り出して、湿気、熱、ほこりの影響の少ないところに保管してください。○ファインダーなどが汚れたら、ブローブラシでほこりを払い、柔らかい布で軽くふきとってください。

### 印刷中の注意事項



■フィルム、写真の取り扱い  
○フィルム、写真の取り扱い方については、富士フィルム インスタントフィルム "INSTAX mini" の箱に記載されている取扱説明を参照してください。○フィルムは、涼しい場所に保管してください。特に閉め切った自動車の中などの極端に高温の場所に長時間放置しないでください。○フィルムに穴をあけたり、破いたり、切ったりしないでください。フィルムが損傷した場合は、使用しないでください。○カメラに入れたフィルムは、できるだけ早くプリントしてください。○フィルムを極端に低温の低い場所や高い場所に置いてしまった場合は、通常の温度になじんでから撮影してください。○フィルムは有効期限内にお使いください。○空港の預け入れ荷物検査などでの強いX線照射を避けてください。未使用のフィルムにカブリなどの影響が出る場合があります。手荷物としての機内持ち込みをお勧めします(詳しくは各空港でご確認ください)。○写真は強い光を避け、涼しく乾燥した場所に保存してください。○撮影した写真を密閉した袋など入れると、写真が変色する場合がありますので、密閉した状態では保管しないでください。

### フィルムや出来上がった写真を取り扱うときの注意

○詳細は、富士フィルム インスタントフィルム "INSTAX mini" の取扱説明書を参照してください。

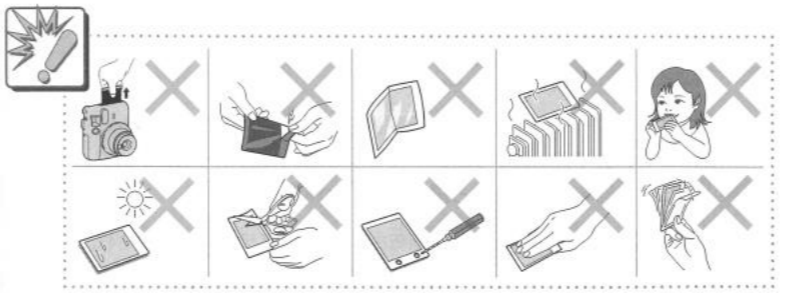

商品情報: タカラトミー ちいかわ 検索

### セット内容

- チェキ本体[インスタントカメラ INSTAX mini 12].....1
- 専用ハンドストラップ.....1
- インスタントフィルム[INSTAX mini]...1パック(10枚入)
- 専用デコシール.....1
- 取り扱い説明書(保証書付).....1

### 各部の名称

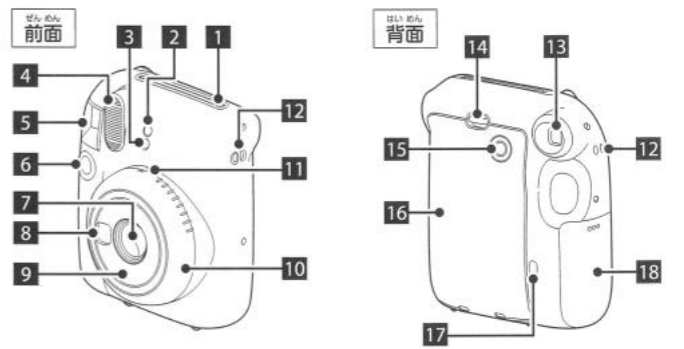

- 1 フィルム排出口
- 2 フラッシュ発光部
- 3 AE受光部
- 4 フラッシュ発光部
- 5 ファインダー
- 6 シャッターボタン
- 7 レンズカバー/撮影レンズ
- 8 セルフィーミラー
- 9 レンズ部
- 10 レンズリング/電源
- 11 フラッシュ充電ランプ
- 12 ストラップ取り付け部
- 13 ファインダー接眼部
- 14 裏ぶたロック
- 15 フィルム確認窓
- 16 裏ぶた
- 17 フィルムカウンター
- 18 電池ぶた

### 電池を入れる



### 単3形アルカリ乾電池2本使用(別売り)

- 2本とも新しい同じ銘柄・種類のアルカリ電池を使用してください。
- アルカリ電池以外は使用しないでください。
- 次のような場合は、電池を2本とも交換してください。
  - ・フラッシュ充電ランプがゆっくりとした点滅と早い点滅が繰り返したとき
  - ・電源を入れた時に、フラッシュ充電ランプが点灯または点滅しないとき
- 新しい電池で、約100枚(10パック)撮影することができます。(当社試験条件による)
- 寒いときは、電池の性能が低下します。電池をポケットの中などで温めてから使用してください。

- 電池ぶたの図の部分を押込みながら下にスライドさせて取り出します。
- ⊕⊖の方向に合わせて電池を入れます。
- 電池ぶたを矢印の向きにスライドさせながら閉めます。



### 保証書

チェキ ちいかわ [インスタントカメラ INSTAX mini 12]

フリガナ			
ご住所			
フリガナ	フリガナ	フリガナ	フリガナ
お名前	フリガナ	フリガナ	フリガナ
TEL	FAX		
Email			
お買い上げ日	年	月	日
販売店名			

販売元: 株式会社タカラトミー 〒124-8511 東京都葛飾区立石7-9-10



## フィルムパックを入れる



- 電池が入っていることを確認してからフィルムパックを入れてください。
- 直射日光があたらない場所でフィルムパックを入れてください。
- フジフィルム® INSTAX mini™以外のインスタントフィルムを使用しないでください。
- フィルムパックを入れた後は、裏ぶたをすぐに閉めてください。フィルムが感光するおそれがあります。
- フィルムパックを入れて裏ぶたを閉めたら、シャッターボタンを押してフィルムカバーを排出してください。
- フィルムを使い切ると、本機背面のフィルムカウンターが「0」になります。新しいフィルムパックと交換してください。

1 裏ぶたロックを押し下げて裏ぶたを開けます。

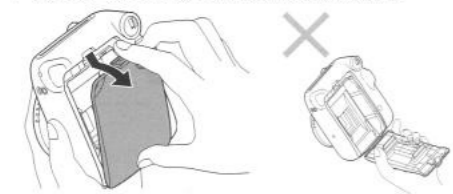

2 フィルムパックの左右を持ち、フィルムパックにある黄色の線とカメラ内部の黄色のマークを合わせ、まっすぐ押し込むようにフィルムパックを入れます。

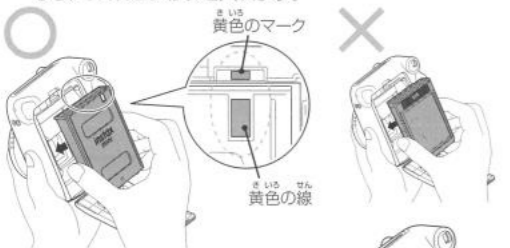

3 裏ぶたロックがカチッと止まるまで押し込んで、裏ぶたを閉めます。



### 注意

- ・裏ぶた内部の金属部品には触らないでください。
- ・フィルムパックを入れるときは、フィルムパック背面2か所の長方形の穴は絶対に押さないでください。
- ・フィルムを使い切るまで、裏ぶたを開けないでください。残りのフィルムが感光する恐れがあります。
- ・有効期限を過ぎたフィルムは絶対に使用しないでください。(故障の原因となります)



・この金属部品には触らないでください。

## フィルムパックを取り出す



1 撮影することにフィルムカウンターが「10」から減っていき、最後の1枚を撮り終えると「0」が表示されます。

2 裏ぶたロックを押し下げて裏ぶたを開けます。

3 使いきったフィルムパックを取り出します。

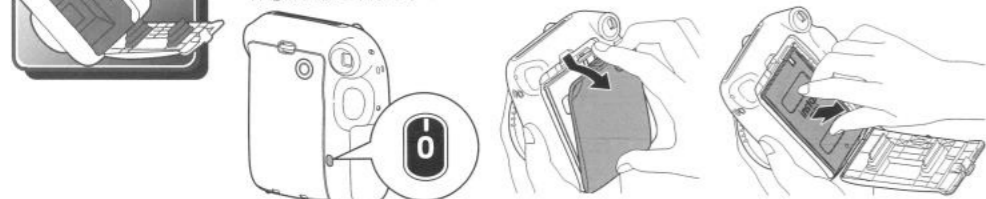

## 撮影の前に



- 電源が入ったまま約5分間操作しないと、自動的にすべてのランプが消灯し、省電状態になります。このようなときは、電源を切って入れ直さか、シャッターボタンを押して電源が入った状態にしてから撮影してください。
- フラッシュ撮影が禁止されている場所では使用しないでください。
- フィルムが残っている状態で裏ぶたを開けないでください。フィルムが感光するおそれがあります。

1 レンズリングを「ON」まで回転し、電源を入れます。  
\*レンズ部が繰り出し、フラッシュ充電ランプが点滅から点灯になります。(点滅時はフラッシュ充電中を示します。)



2 シャッターボタンを押すとフィルムカバー(黒色)が排出され、カメラ裏面にあるフィルムカウンターが「S」から「10」になります。



3 フィルムカバーを排出する音が止まってから、フィルムカバーの先端を持って取り除きます。撮影準備が完了します。



## 撮影する

1 レンズリングを「ON」まで回転し、電源を入れます。  
\*レンズ部が繰り出し、フラッシュ充電ランプが点滅から点灯になります。(点滅時はフラッシュ充電中を示します。)

2 カメラを構え、構図を決めて、シャッターボタンを押します。  
\*フラッシュの充電中はシャッターボタンを押せません。

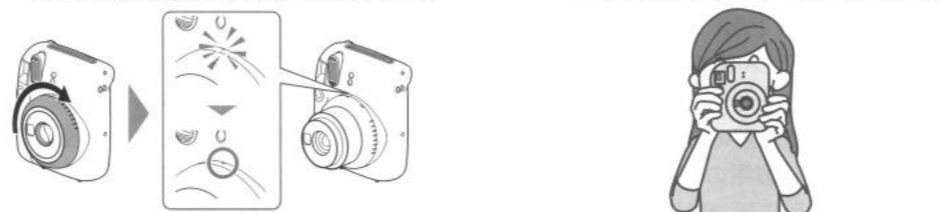

3 フィルムを排出する音が止まってから、送り出されたフィルムの先端を持って取り出します。撮影することにフィルムカウンターが「10」から減っていき、最後の1枚を撮り終えると「0」が表示されます。



4 撮影が終わったら、レンズリングを「OFF」まで戻し電源を切ります。

カメラが誤動作した場合は、電源を入れた状態で電池をいったん取り出し、再度入れ直してください。

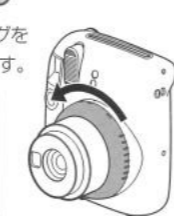

## クローズアップモードで撮影する

接写する クローズアップモードを使用すると、被写体に近づいて撮影することができます。

1 レンズリングを「CLOSE-UP」の位置まで回転させると、レンズが前面に繰り出されます。接写撮影用にファインダーの視野が切り替わります。

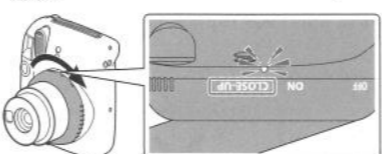

2 ファインダー内のOが、被写体の中心になるようにカメラを構え、撮影します。

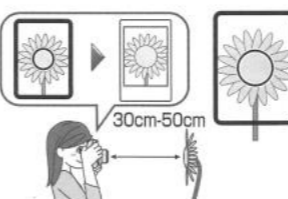

クローズアップモードを使用すると、よりキレイにセルフイーで撮影することができます。レンズ前面のセルフイーミラーで、構図を確認しながら撮影することができます。

1 レンズリングを「CLOSE-UP」の位置まで回転させると、レンズが前面に繰り出されます。

2 しっかりとカメラを持って、レンズの先から30cm~50cmになるように構えます。

3 セルフイーミラーで構図を確認し、撮影します。



## 撮影時の注意事項

- 正しい持ち方
- ✕フラッシュ発光部に指をかけない
- ✕フラッシュ受光部、AE受光部に指をかけない



## カメラを構えるときの注意

- 指やストラップがフラッシュ発光部、AE受光部、フラッシュ発光部、撮影レンズ、フィルム排出口にかからないように注意してください。●横位置撮影では、フラッシュ発光部が上になるように構えてください。
- フラッシュ撮影が禁止されている場所では使用しないでください。●ファインダーをのぞく時は、ファインダー内のOが中央に見えるように、のぞいてください。●シャッターボタンを押すときは、撮影レンズに触れないように注意してください。●暗いところで撮影する場合は、スローシャッターとなる場合があるため、手ブレ防止のためにカメラをしっかり持って撮影してください。

## 通常モードとクローズアップモードの距離について

- 通常モードでは、撮影対象から0.5m以上離れて撮影してください。また、フラッシュの光が届く範囲は約2.2mです。●0.5mより被写体に近づく場合には、クローズアップモードをご使用ください。クローズアップモードを使用すると、30cm~50cmの範囲で接近して撮影することができます。

## フラッシュ充電ランプの状態とエラー対処方法

フラッシュ充電ランプの状態	説明	主なエラー内容	対処方法
点灯	撮影準備ができています。	電池の電圧が不足	新しい電池(アルカリ電池)に交換してください。
消灯	電源が切れています。	フィルムつまり	無理にフィルムを引き出さず、電池を取り外し、新しい電池(アルカリ電池)を入れ直してください。フィルムを排出できることがあります。
ゆっくりとした点滅	フラッシュが充電中です。充電ランプが点灯するまでそのままお待ちください。	レンズリングの位置が正しくない	レンズリングを適切な位置にセットしてください。
ゆっくりとした点滅と早い点滅が繰り返される	電池の電圧が不足しています。	その他	誤動作している可能性があります。電源を入れたまま、電池を一度取り外し、再度電池を入れ直してください。
早い点滅	何らかのエラーが発生しています。 ・フィルムがつまっています。 ・レンズリングの位置が正しくありません。 ・その他のエラー		

## 仕様

- 仕様・性能は、予告なく変更する場合がありますのでご了承ください。

使用フィルム	富士フィルム インスタントフィルム INSTAX mini
写真画面サイズ	62 mm × 46 mm
レンズ	2群2枚構成 f = 60 mm 1:12.7
ファインダー	実像式ファインダー 0.37倍 ターゲットマーク付き クローズアップモード用視差補正機能付き
撮影範囲	0.3 m ~ ∞ (0.3 m ~ 0.5 mではクローズアップモードを使用)
シャッター	プログラム式電子シャッター 1/2 ~ 1/250秒 低輝度スローシンクロ
露光調節	自動調節 Lv 5.0 ~ 14.5 (ISO800)
フィルム送り出し	電動式
フィルム現像時間	約90秒(現像時間は気温によって変動します。)
フラッシュ	常時発光フラッシュ(自動調光) 充電時間:7秒以下(新品電池使用時) フラッシュ撮影距離:0.3~2.2 m
電源	単3形アルカリ乾電池(LR6)2本 撮影可能バック数:約10バック(当社試験条件による) *アルカリ乾電池の性能は、銘柄によって異なります。*マンガン電池は使用できません。
オートパワーオフ時間	5分間
その他	フィルムカウンター、フィルムバック確認窓つき
大きさ	104 mm × 66.6 mm × 122 mm
質量	306 g(電池、ストラップ、フィルム別)

タカラトミーでは「子どもたちに安全で楽しいおもちゃと夢を」を第一に考えております。そのため、常に製品に対し研究、改良を行っており、お買い上げ時期によって同一製品の中にも多少異なるものや、パッケージの写真やイラストなどと異なる場合がございますがご了承ください。製品につきましては、万全の注意をはらって製造に当たっておりますが、万が一お付きの点がございましたら下記までご連絡ください。

**タカラトミーグループ お客様相談室** おかけ間違いのないようご注意ください  
 製品の修理などについては下記お客様相談室までお問い合わせください  
**0570-041031** 電話受付時間 10~17時 月曜日~金曜日(土日・祝日を除く)  
 本製品のお客様サポートは日本国内でのご購入かつ日本国内からのお問い合わせに限りです。  
 (Customer service is only available in case this product purchased in Japan and inquired from Japan domestic.)

●たのしいタカラトミーの情報はインターネットで [www.takaratomy.co.jp](http://www.takaratomy.co.jp)  
**製造元:富士フィルム株式会社**  
**販売元:株式会社タカラトミー**  
 〒124-8511 東京都葛飾区立石 7-9-10

**保証とアフターサービス(必ずお読みください)**

〈保証書〉所定事項記入及び記載内容をお確かめのうえ、大切に保管してください。保証期間はお買い上げの日より6ヶ月です。

保証規定

- 保証期間(お買い上げ後6ヶ月)内において製造上の不備による故障を発見された場合で、且つ、お買い上げ店の捺印及び、お買い上げ年月日の記載のある有効な保証書を提示いただいた場合は、無料での修理または交換(類似の代替品への交換を含みます)のうち弊社が任意に選択した対応をいたします。なお、保証期間(お買い上げ後6ヶ月)内において製造上の不備による故障を発見された場合であっても、以下の場合には、有償での修理または交換のうち弊社が任意に選択した対応をいたします。
  - 保証書の提示がない場合。
  - 保証書にお買い上げ店の捺印、及びお買い上げ年月日の記載がない場合。
  - 保証書の所定事項の未記入、あるいは改ざんなどがある場合。
  - 誤ったご使用、お取り扱いの不注意による故障の場合。
  - お買い上げ後の輸送・移動・落下・水没等による故障及び損傷の場合。
  - 火災・地震・水害及びその他の天災・地変等による故障及び損傷の場合。
  - 電池の液漏れによる故障及び損傷の場合。
  - 消耗品(フィルムパック)が消耗し、取り替えを要する場合。
- お客様ご自身による修理、分解、改造は絶対に行わないでください。一切の責任を負いかねます。また、保証の対象外です。
- 電池及びご使用中に生じる汚れ、傷、外観上の変化は保証の対象外となります。
- この保証書による修理もしくは交換は、日本国内においてのみ対応いたします。

Any service based on this warranty card shall be performed only in Japan.  
 ※故障品の対応を迅速かつ円滑に行うために、製品はお買い上げ店にご持参せず、必ずタカラトミーグループお客様相談室にお問い合わせいただき、その後本保証書と製品をタカラトミーグループお客様相談室まで直接ご送付ください。