

# ZOIDS

## ゾイドワイルド

### ふく げん しょ

# 復元の本

# RISING LIGER

## ZW36 ライジングライガー〔ライオン種〕



対象年齢6才以上

© TOMY / ZW製作委員会・テレビ東京

## ZW36 ライジングライガー〔ライオン種〕

この度は、タカラトミー「ゾイドZW36 ライジングライガー」をお買い上げいただきまして、誠にありがとうございます。  
ご使用の前に、この復元の本をよくお読みください。また、読み終わった後は必ず保管しておいてください。

### 復元を始める前に

この書は未知の生命体「ZOIDS」の復元をする為の重要なものである。  
必ず読んでから挑むこと。 ———— カール・K・シュタイン

### 1 入っているものを確認せよ。

<input type="checkbox"/> Sバックを開けてチェックだ!	<input type="checkbox"/> ライガー フィギュア×1	<input type="checkbox"/> グラフティールラベル×1
<input type="checkbox"/> アイパーツ×2	<input type="checkbox"/> Zキャップ×16 (予備×2)	
<input type="checkbox"/> リンクパーツ×5		
	<input type="checkbox"/> EB(エヴォoplast) ユニット×1	
<input type="checkbox"/> 発掘バックA、B×各1	<input type="checkbox"/> 復元の本(本書)×1	<input type="checkbox"/> メカユニット×1

チェックを入れてなくさないこと。

### 2 ゾイドは、「骨(ボーン)」「パーツ」「外装(アーマー)」パーツで構成されている。「復元の本(本書)」をしっかりと読み、これらを正しく組み立ててゾイドを復元するべし。

アイコンについて



このマークがついている手順は特に注意して復元すること。



このマークがついている手順は反対側も同じように復元すること。

### 3 とがった骨パーツや外装パーツに気を付けて、ケガをしないように取り組むべし。

# ZW36ライジングライガー 発掘見取り図

# ライジングライガーを発掘して復元せよ!!



前足:A14 前脚:A15 後ろ足:A16 後ろ脚:A17

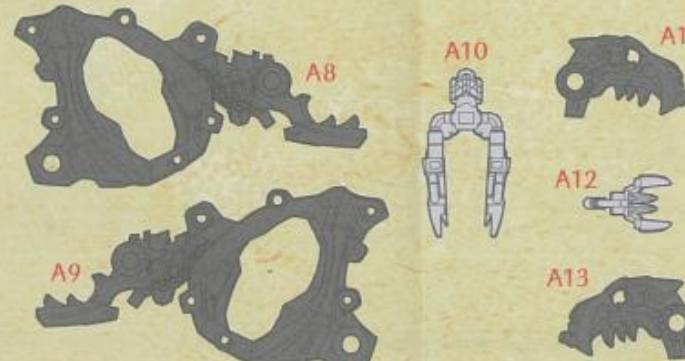
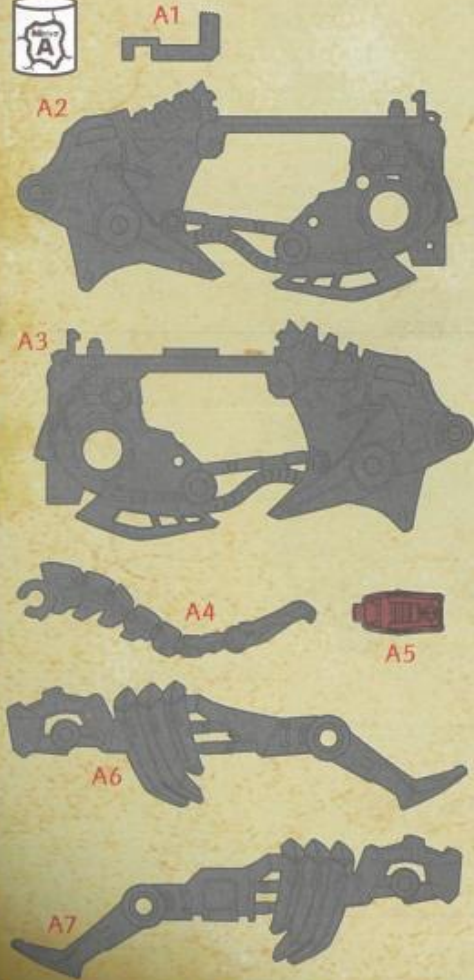
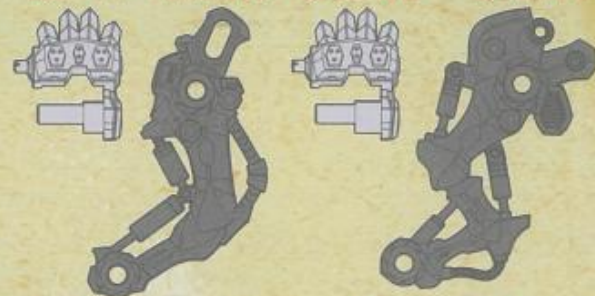

後ろ脚:A18 後ろ足:A19 前脚:A20 前足:A21

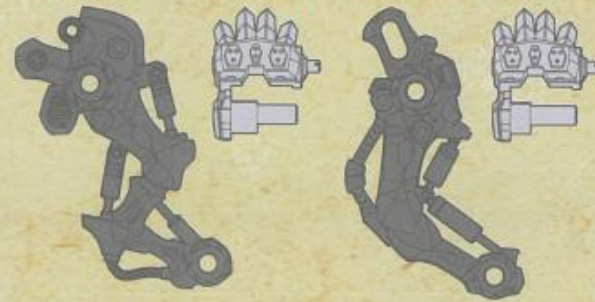

# 4 ZOIDS 生態図鑑

## ZW36 RISING LIGER ライジングライガー (ライオン種)

ライジングライガーの生態について、ここに書き記す。実物は自らの手で復元し、確認してほしい。

### 骨格形態 BONE MODE



A-Zタテガミショット A-Zタテガミブレード A-Z機関砲



### 完全形態 ARMOR MODE



全長：8.7 m 全高：4.8 m 体重：53.5 t 最大スピード：225km/h IQ：107

### —金色の武装獅子王—

光学兵器を防ぐ金色の装甲と2段階に進化解放する「ライジングユニット」が特徴のライオン種ゾイド。背面に装備したライジングユニットはライガーの戦闘力を最大限引き出す事を目標に専用設計されている。進化解放は、両側のライジングフリルを連立ってつっ咆哮で敵を威嚇。第1段階のA-Zタテガミショットによる遠距離攻撃で牽制した後、高速接近し、インパクトリボルバーの爆発力を利用する第2段階の長剣A-Zタテガミブレードで一閃。遠近戦闘共に極めて高い攻撃力を誇る。

## 5 発掘～復元のながれ

※ZW25 ビーストライガー (別売り) で説明しています。



## 6 メカユニットの確認

組み立てる前に確認しよう!

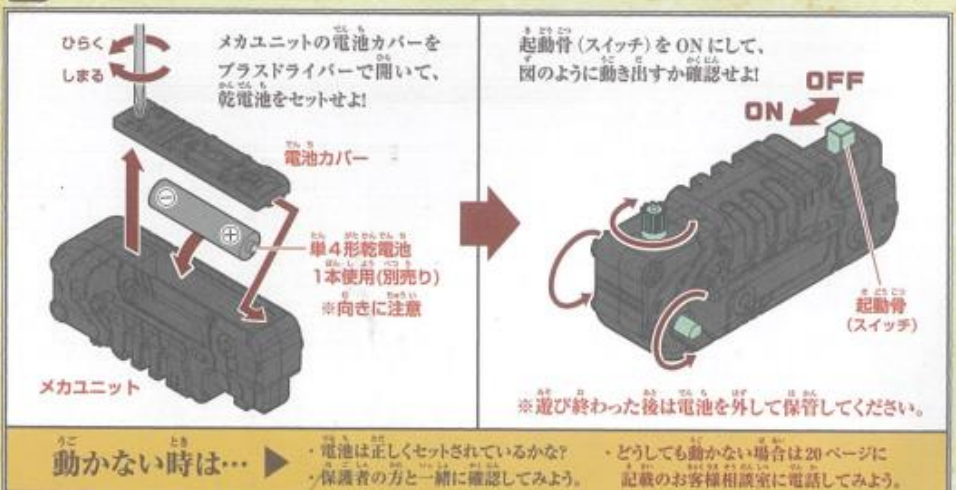

ZOIDS 推奨乾電池

Panasonic EVOLTA NEO エボルタNEOくん

「EVOLTA」(「エボルタ」)はパナソニック株式会社の登録商標です。

乾電池エボルタNEO 公式サイト  
https://panasonic.jp/battery/drycell/evoltaneo

組み立てサポート動画を公開中!

楽しく分かりやすく組み立てられるぞ!

タカラトミーチャンネルゾイドワイルド

検索



# 袋を開けて発掘！復元スタートだ!!

発掘見取り図を見ながら進めよう。

1

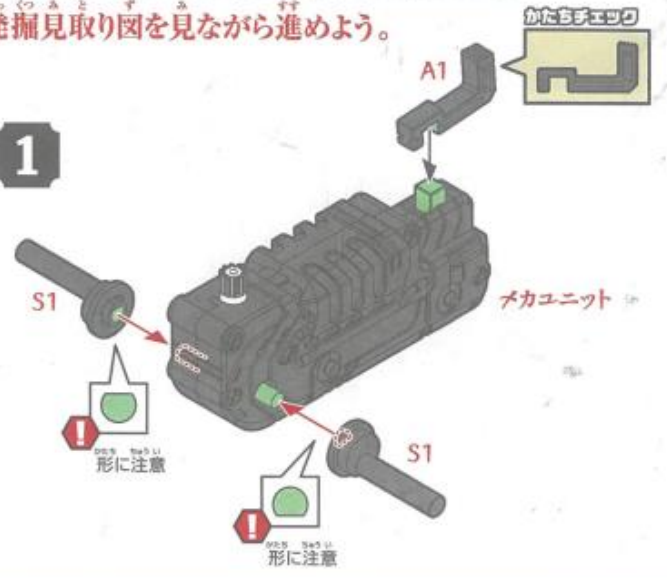

2

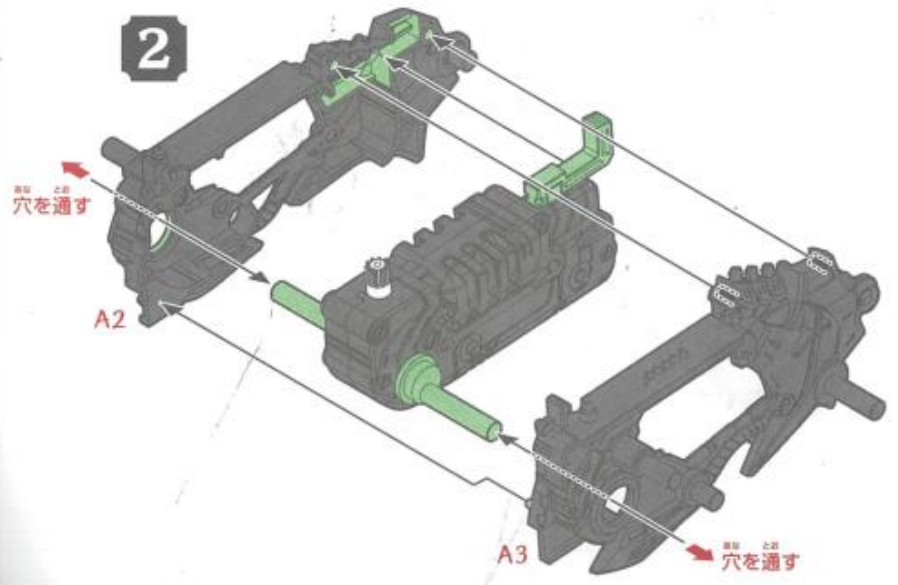

3

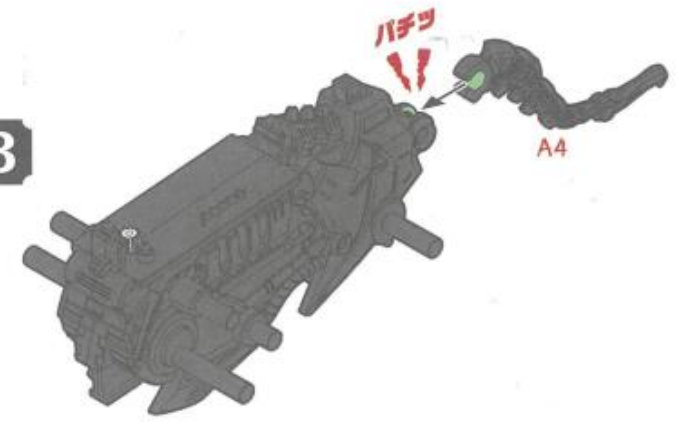

4

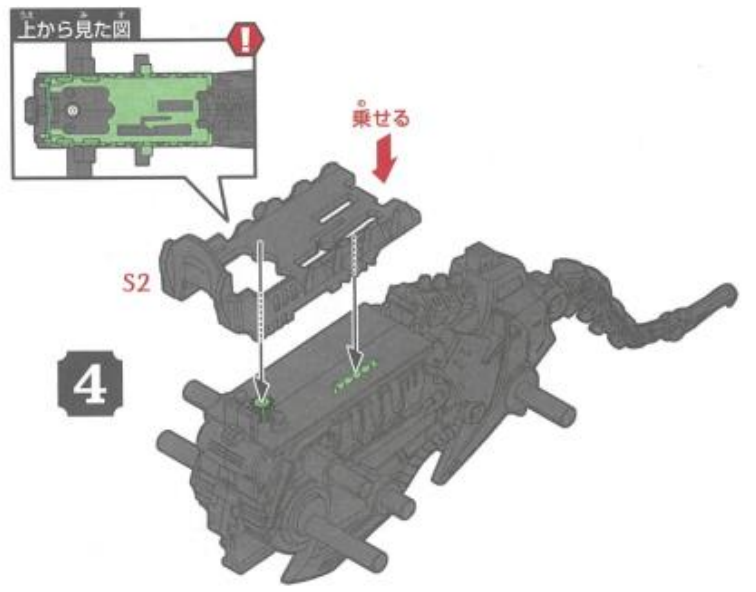

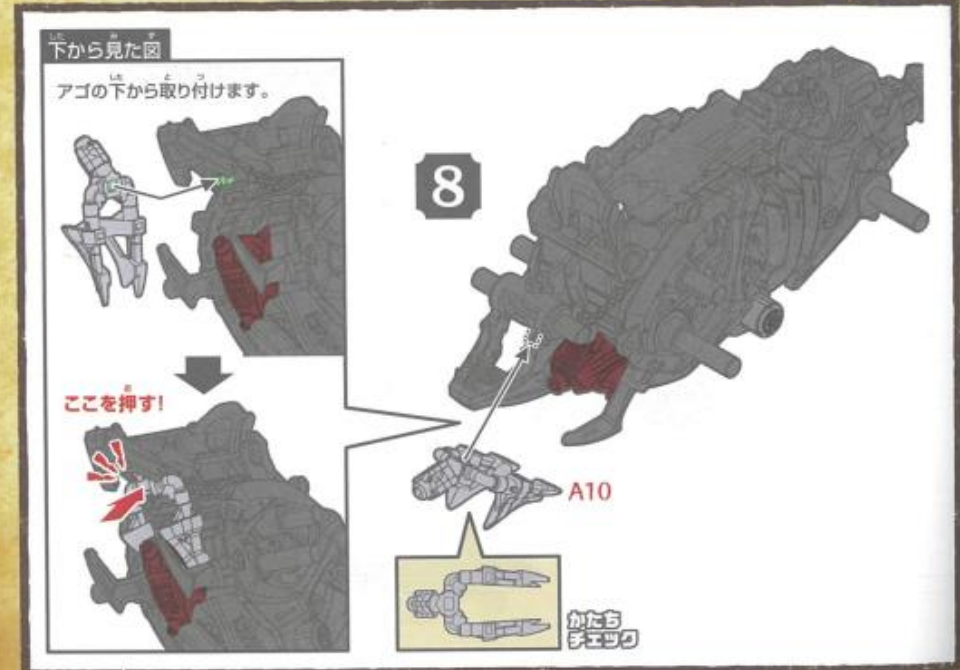
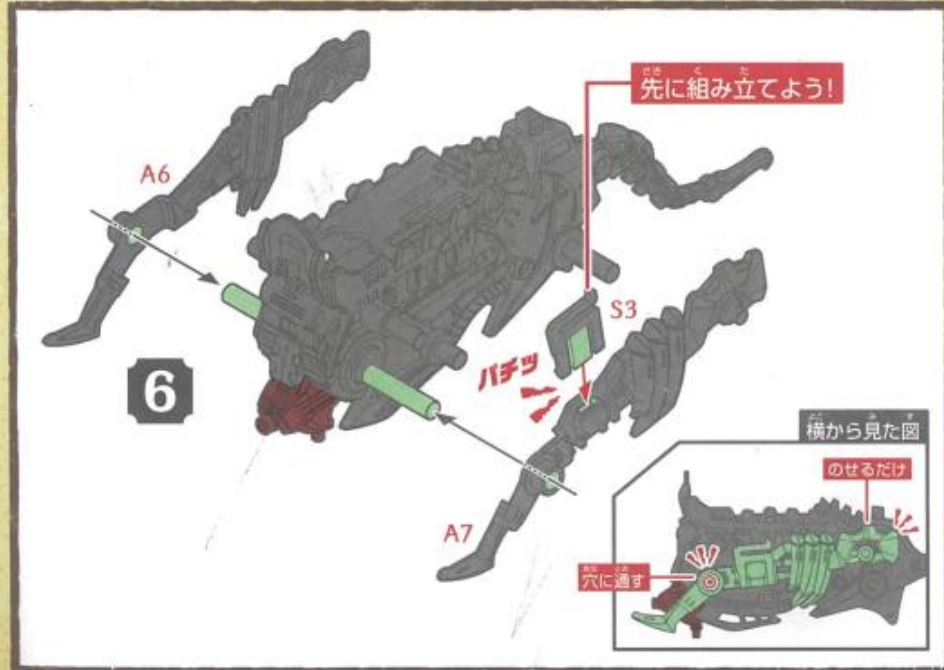
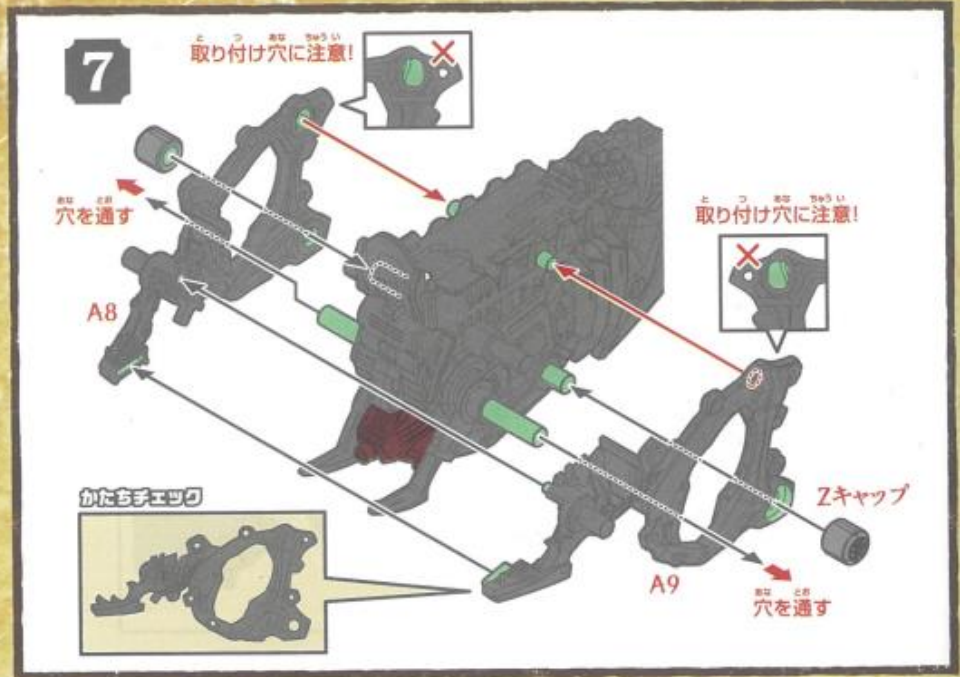
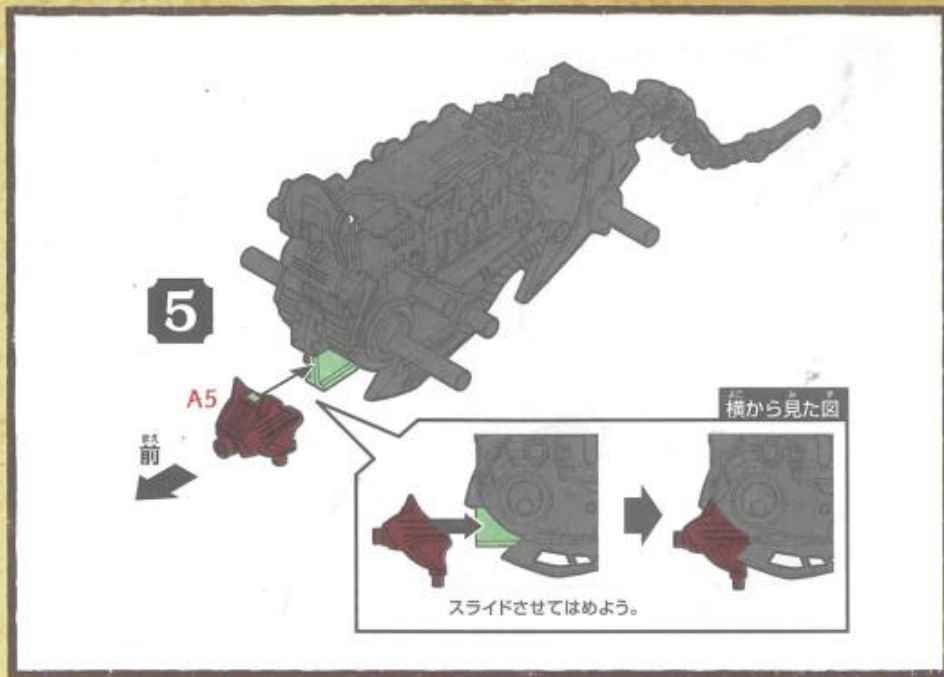

9

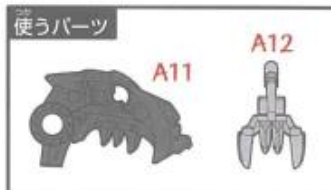

10

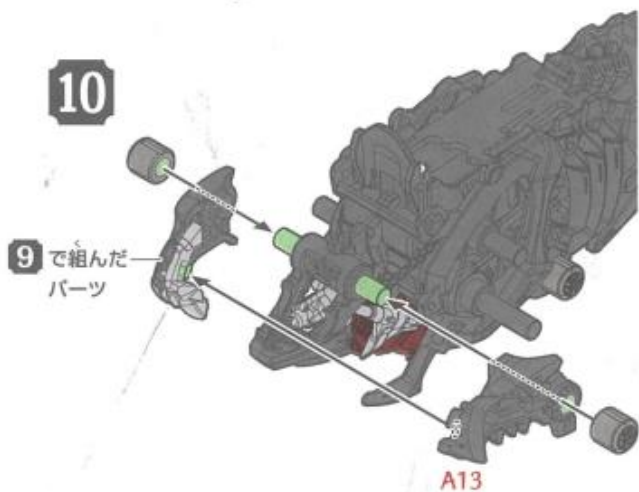

かたちチェック

前脚:A15



11

前脚:A15



かたちチェック

後ろ脚:A17



12

後ろ脚:A17

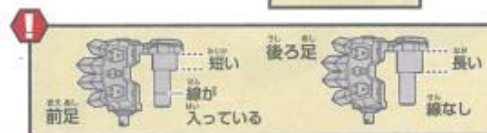
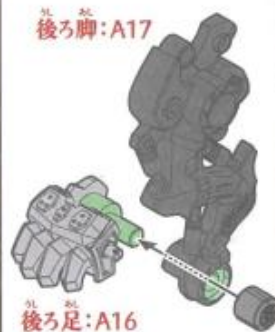

13

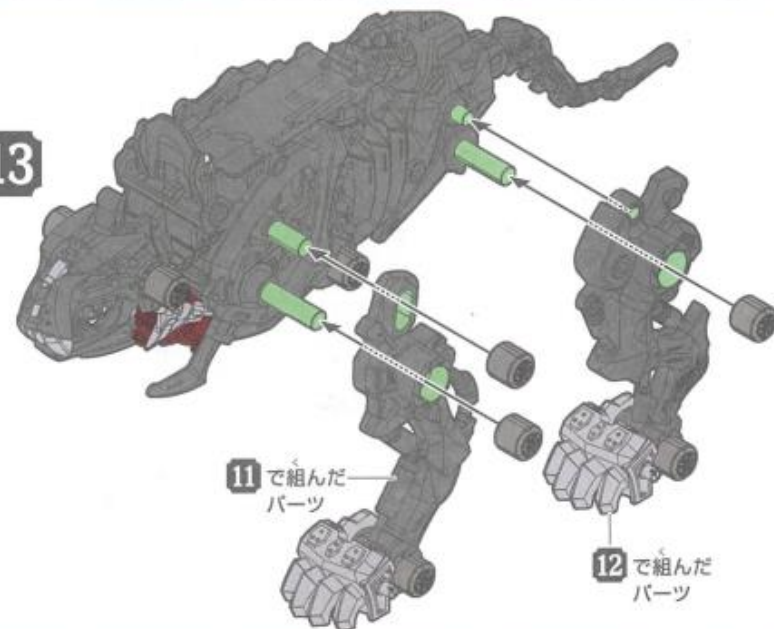

14



かたちチェック

後ろ脚: A18



後ろ足: A19

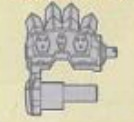

15



かたちチェック

前脚: A20



前足: A21

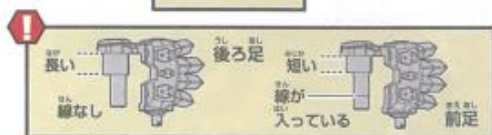

前足、後ろ足を  
間違えないように  
確認しよう!

16

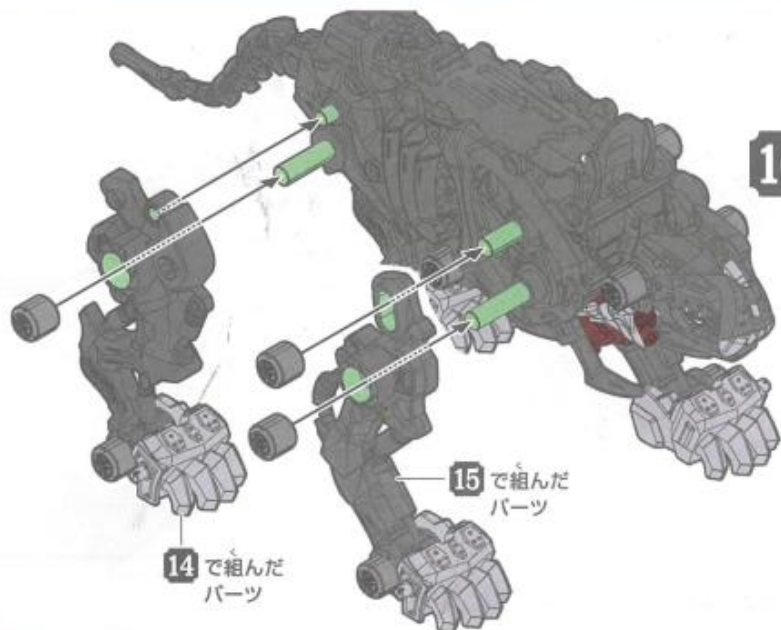

骨格形態復元完了!!

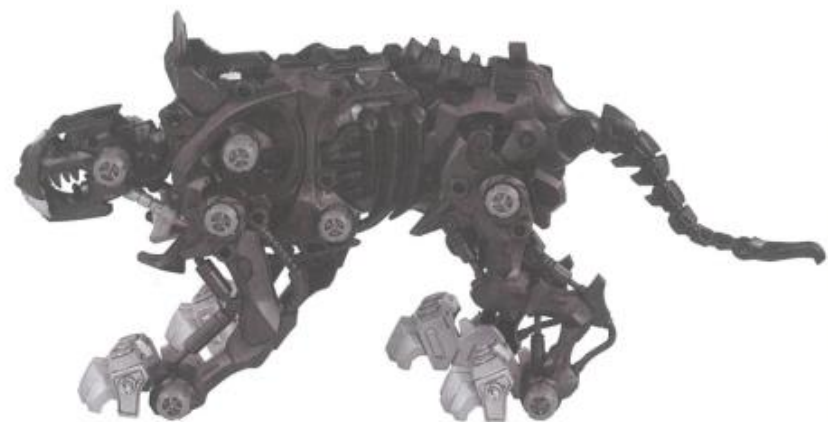

※組み間違いがないか確認しよう!



袋を開けて発掘！復元スタートだ！！

S4~S6, A22~A24は  
余った状態でスタートします。



17

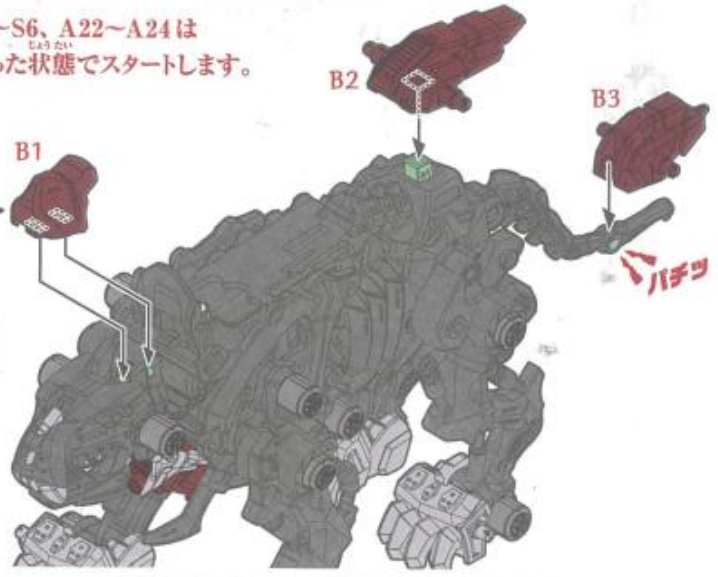

20

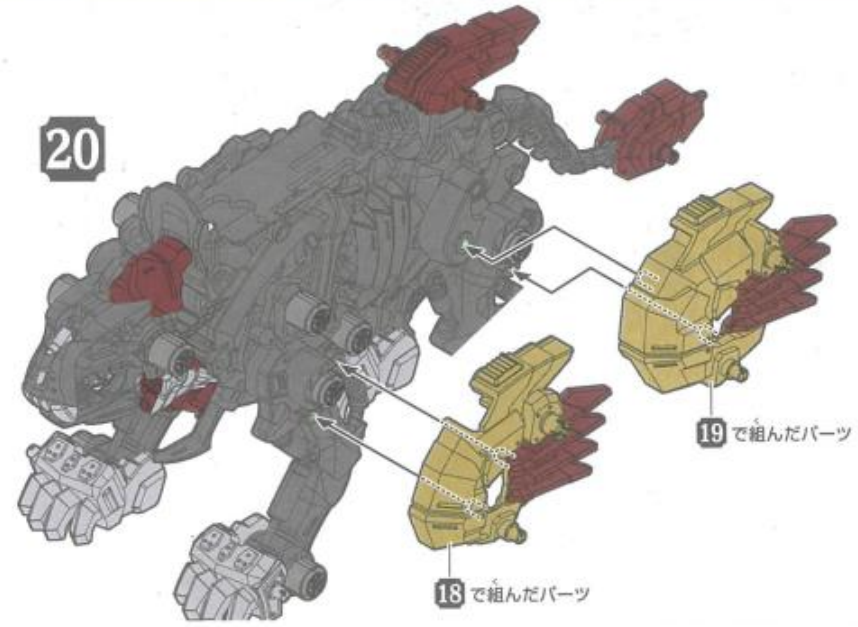

かたちチェック



18

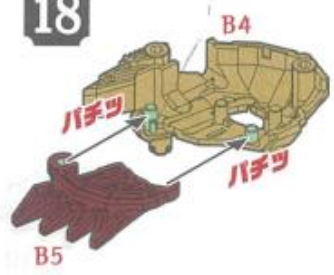

かたちチェック

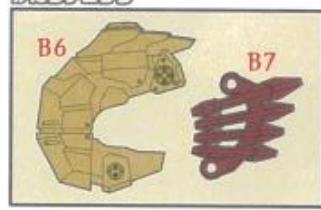

19

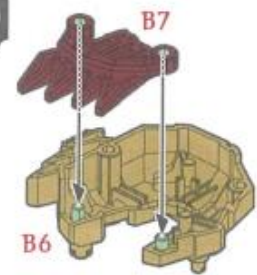

かたちチェック

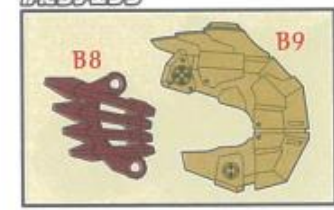

21

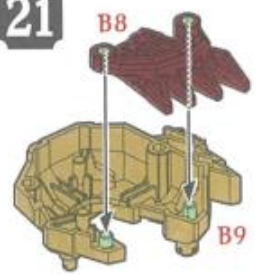

かたちチェック

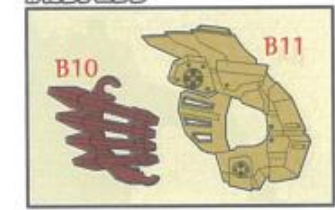

22

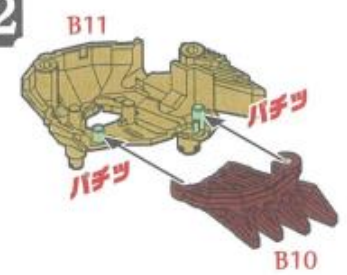



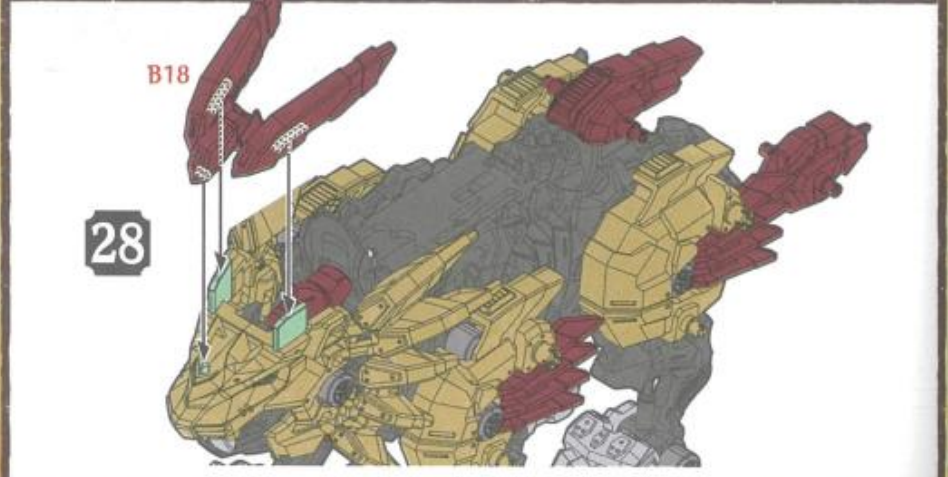
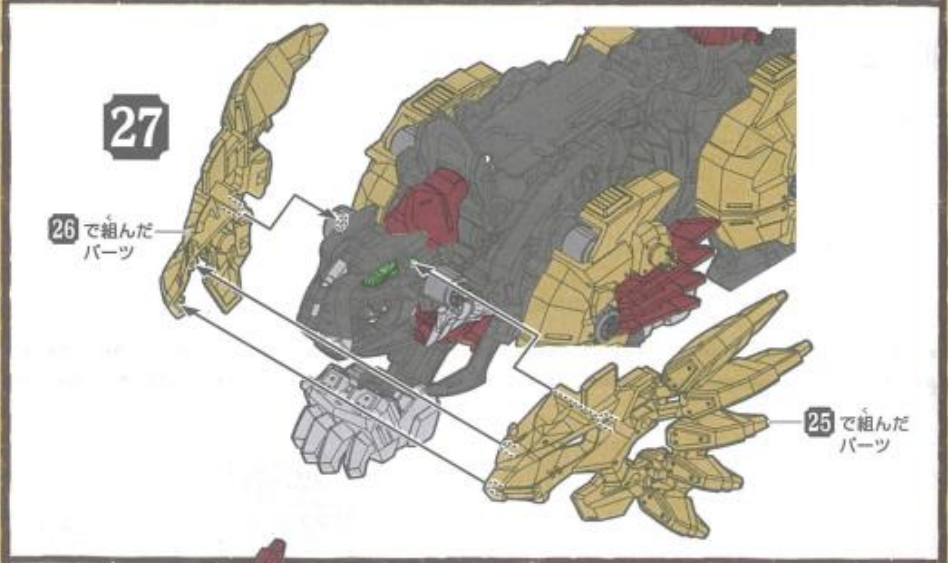
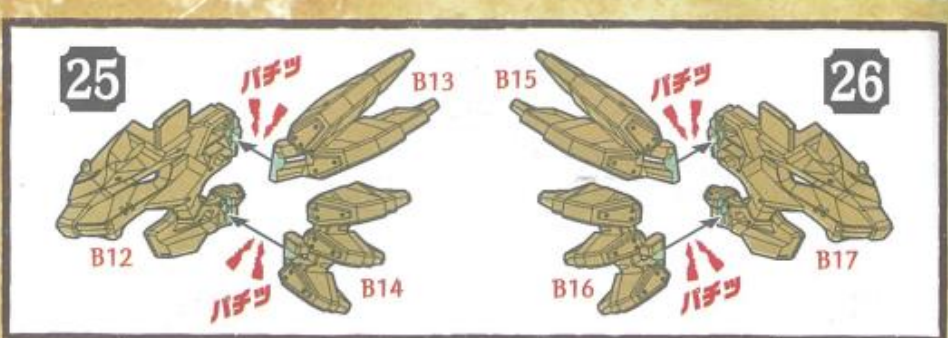
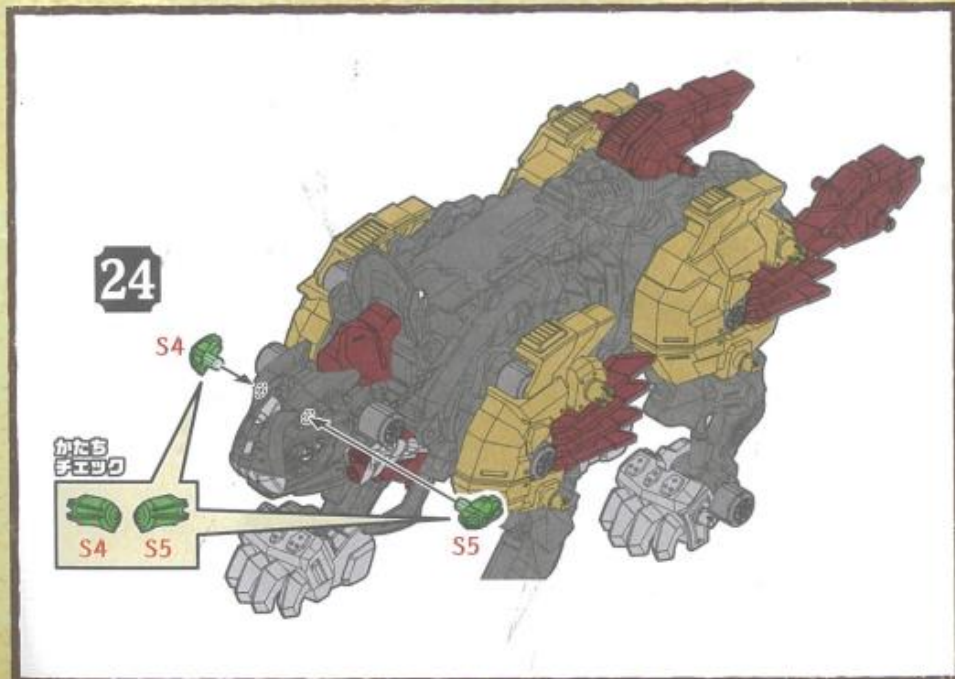
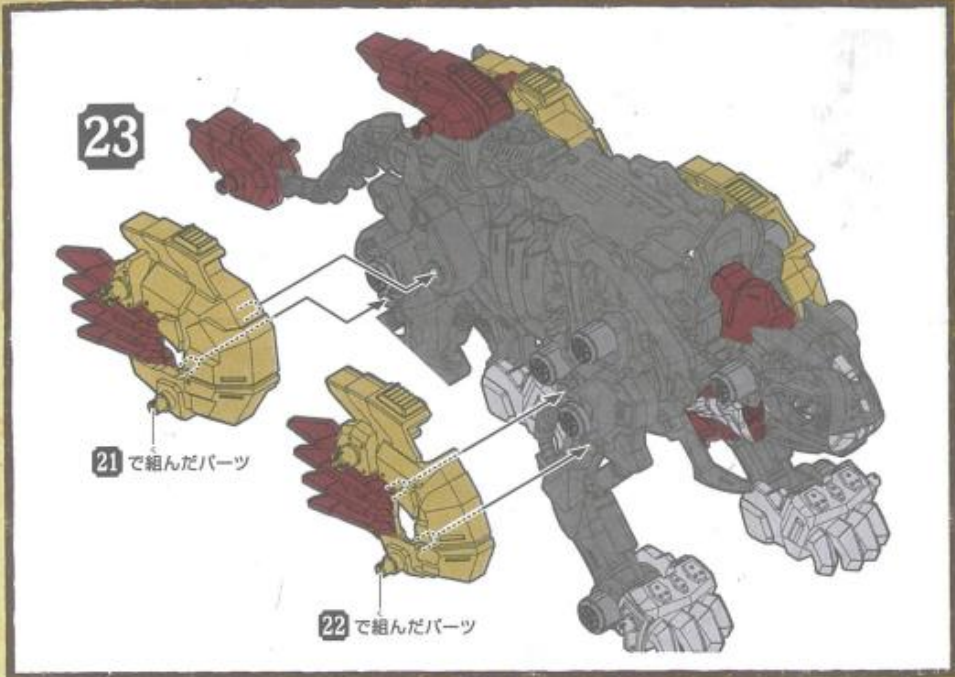

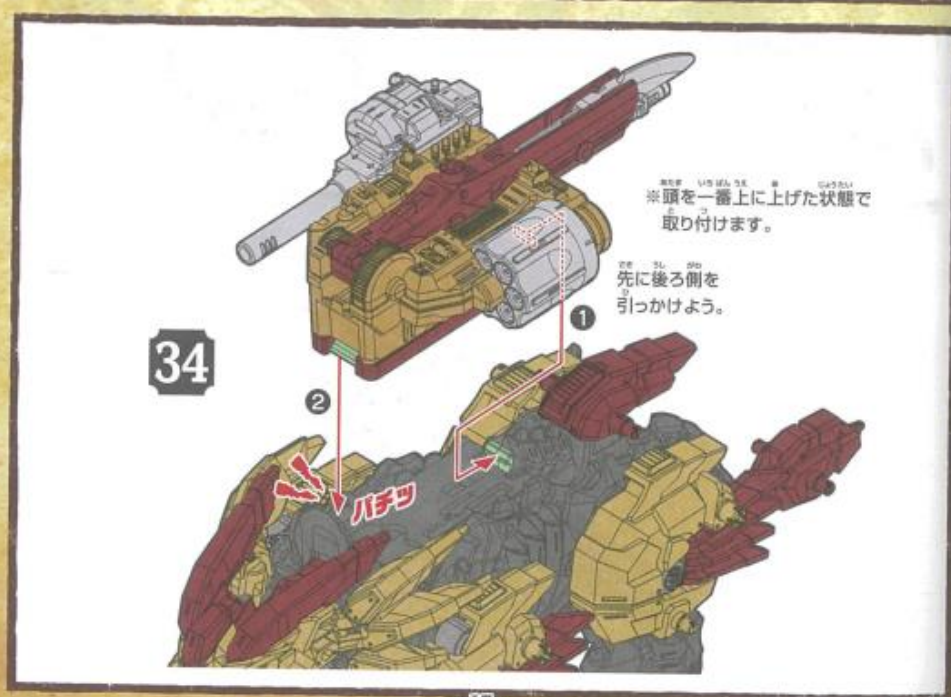
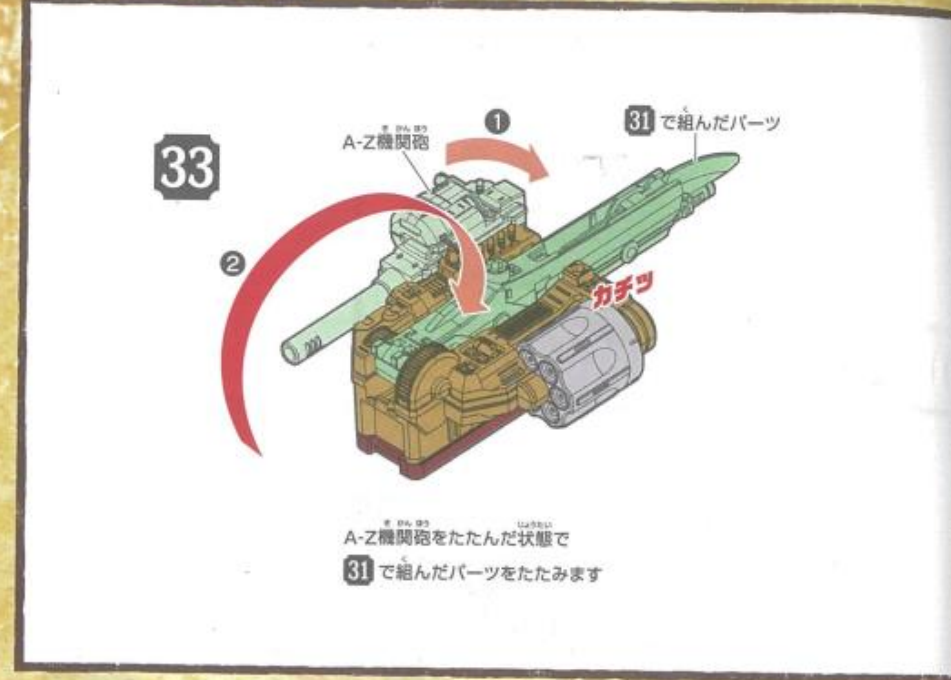
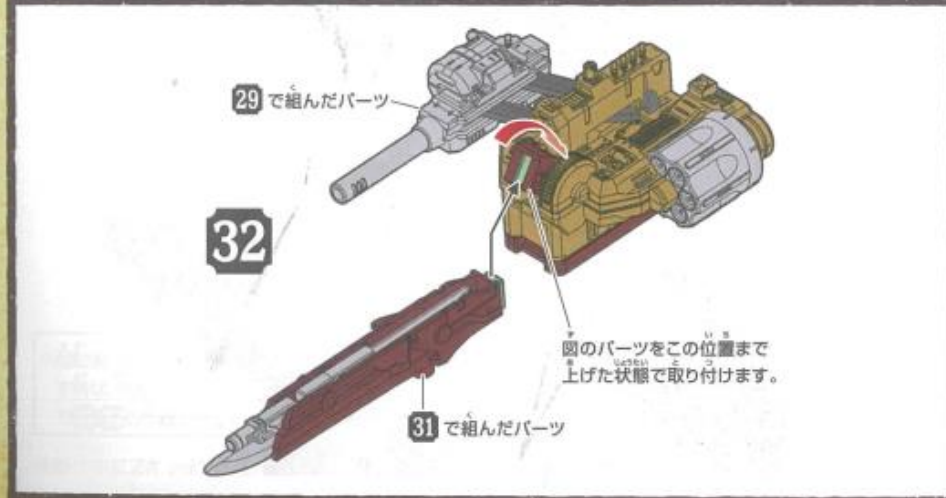
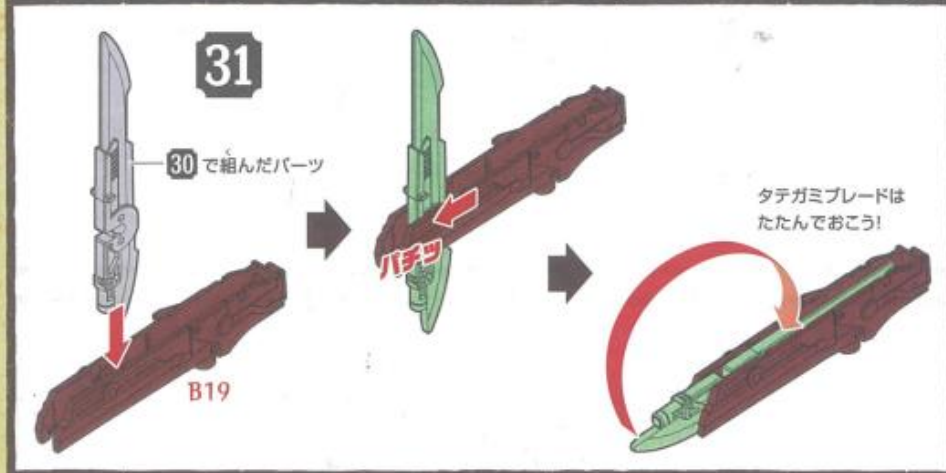
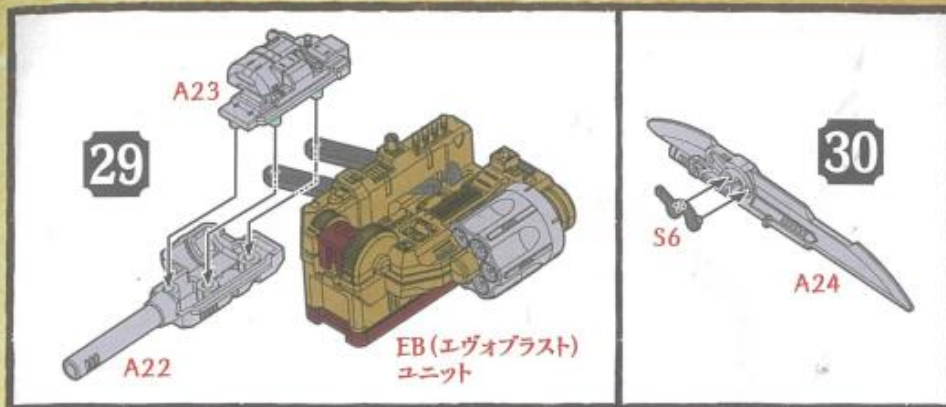

# 完全形態復元完了!!

# 復元したゾイドを起動せよ!!

ライダーフィギュアの取せ方



ライダーフィギュアの脚の突起とミゾを合わせよう。

起動の仕方



腰アーマーを動かそう。



## 進化解放させよう!!

一歩ごとに姿勢が低くなり、A-Zタテガミショットを解放だ!  
A-Zタテガミショットを上下させながら歩かせ!

※歩き始めると頭が下がり、2段階目でA-Zタテガミショットが、4段階目でA-Zタテガミブレードが解放されます。

進化解放時はA-Z機関砲が前後に動き、インバクトリボルバーが回転します。



A-Zタテガミショット

エヴォコラスト  
**進化解放!!**  
(第1段階)



A-Zタテガミブレード

さらに!  
エヴォコラスト  
**進化解放!!**  
(第2段階)

※起動後、A-Zタテガミブレードを戻す時は、頭を一番上に上げた状態です。  
で31-33の手順で戻してください。

※動作中にZキャップが緩んで外れることがあります。Zキャップが緩んだ場合は再度差し込んでください。

## グラフィティーラベルの貼り方

余ったラベルは好きな場所に貼って、キミだけのゾイドをカスタムしよう!



※⑧は好きな長さに切って貼ろう!



自分のゾイドを  
アプリで撮影しよう!

ゾイドを撮影して、  
キミだけのカッコイイシーンを作り出せ!

ゾイド専用写真・動画加工アプリ  
「ZFX」



カンタン操作でキミだけの活躍シーンが作れる!  
撮影したらSNSにアップしよう!

※画像はイメージです。実際とは異なる場合があります。

①アプリをダウンロード!  
公式アプリ「ゾイドワイルド」



ZFX(カメラ・加工機能) 組み立てサポート動画

アプリストアで検索!

ゾイドワイルド 検索

②このQRコードを  
読み取ろう!

ZW36 ライジングライガーの  
特典をゲットしよう!  
ZFXで使える素材がもらえるぞ!



ZW36 ライジングライガー

ゾイドシリーズ ラインナップ キミだけのゾイド軍団をつくろう!



※写真や画像は開発中のものです。  
実際の商品とは異なる場合があります。  
最新情報はタカラトミー公式ホームページでチェック!  
[www.takaratomy.co.jp](http://www.takaratomy.co.jp)



警告 (けいこく)

保護者の方へ 必ずお読みください。

●小部品があります。誤飲・窒息の危険がありますので、3才未満のお子様には絶対に与えないでください。

注意 (ちゅうい)

●尖った部品があります。取り扱いには十分注意してください。●可動部に指や髪、毛や衣服などをはさまないように注意してください。●可動部の隙間には指などを入れないでください。はさまれて怪我をする恐れがあります。●電池を誤使用すると発熱・破裂・液漏れの恐れがあります。以下に注意してください。・二次電池(充電式電池)は、絶対に使用しないでください。・古い電池と新しい電池、いろいろな種類の電池を混ぜて使わないでください。・+-(プラスマイナス)を正しくセットしてください。・遊んだ後は必ず電池をはずしてください。・ショートさせたり充電、分解、加熱、火のなかに入れたりしないでください。・万一、電池から漏れた液が目に入った時はすぐに大量の水で洗い、医師に相談してください。皮膚や服に付いた時は水で洗ってください。・廃棄する時は、自治体の廃棄物処理の指示に従ってください。●プラスチック袋を頭から被ったり、顔を覆ったりしないでください。窒息する恐れがあります。●可動部に無理な力を加えないでください。破損する場合があります。●思わぬ事故の恐れがありますので、ご使用後は3才未満のお子様の手の届かない所に保管してください。

(使用上の注意) ○ご使用前に「袋元の書」(本書)をよくお読みください。また読み終わった後は必ず保管しておいてください。

- 本体を持ち運ぶ際は、本体の胴体部をしっかりと持って運んでください。
- 包装材料は、開封後はすぐに捨ててください。
- ・塗装する時は、より安全な水性塗料のご使用をおすすめします。
- ・塗装する時は、必ず蓋を開け換気をしてください。
- ・塗装する時は、火気は絶対に使わないでください。

単4形乾電池 1本使用(電池は別売りです)。  
REQUIRES 1 LR03 ("AAA" SIZE) BATTERY (NOT INCLUDED).  
※写真やイラストは実際の商品とは異なる場合があります。

株式会社 タカラトミー

〒124-8511 東京都葛飾区立石 7-9-10

タカラトミーでは「子どもたちに安全で楽しいおもちゃと夢を」を第一に考えております。そのため、常に製品に対し研究、改良を行っており、お買い上げ時期によって同一製品の中にも多少異なるものや、パッケージの写真やイラストなどと異なる場合がございますがご了承ください。製品につきましては、万全の注意をはらって製造に当たっておりますが、万一お気付きの点がございましたら下記までご連絡ください。

タカラトミーグループ お客様相談室 おかけ間違いのないようご注意ください

製品の修理などについては下記お客様相談室までお問い合わせください

0570-041031 [www.takaratomy.co.jp/support/index.html](http://www.takaratomy.co.jp/support/index.html)

電話受付時間 10~17時 月曜日~金曜日(土日・祝日を除く)

●たのしいタカラトミーの情報はインターネットで [www.takaratomy.co.jp](http://www.takaratomy.co.jp) © TOMY/ZW製作委員会・テレビ東京



ZW36  
ライジングライガー

基礎となるビーストライガーは戦闘力が高いが、発見は極めて困難である。この伝説のライオン種ゾイドの特長である背中のタテガミミローを人造のライジングユニットに換装する事で、更に強力な最強のライガーが誕生する事となった。

ゾイド改造計画書

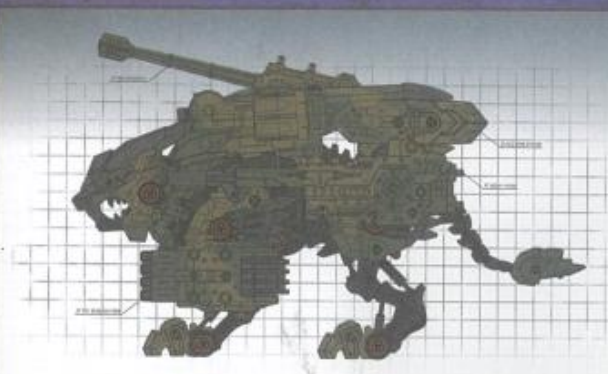

重武装仕様

ライジングライガーを限界まで重武装化したプラン。前脚にA-Z対空連射装置、後脚にA-Zインパクトキャノン砲を常設し、背中のライジングユニットはA-Z対空連射砲に換装。徹底的な火力増強を目指し限界を超えた重武装を施した。その代償として、荷重が大幅に増加。必然的に低下した機動力を補う為、全天候型ハイパーブースターを後部に増設して加速力を増強。これによって超火力と機動性を両立させる計画であった。

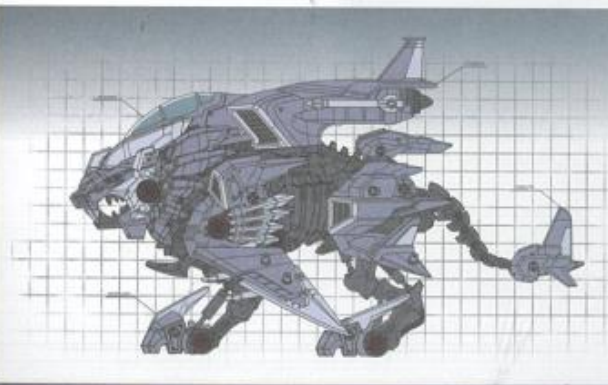

飛行試作機

帝国の飛行ゾイドを連撃する目的で計画された機体。背部の大型フライトユニットで飛行。空中の敵に接近し攻撃を仕掛ける構想である。重量削減の為に装甲を極限まで軽量化した為、防衛力が非常に低い。またフライトユニットの推進力や持続時間にも課題がある。しかしこれらを改良によって乗り越えて実戦配備が実現したら、ゾイド開発・運用史における大革命となる事は間違いない。共和国ゾイドの希望ともいえる計画である。

これは私が勝手に入手したゾイド改造ファイルである。 — カール・K・シュタイン