

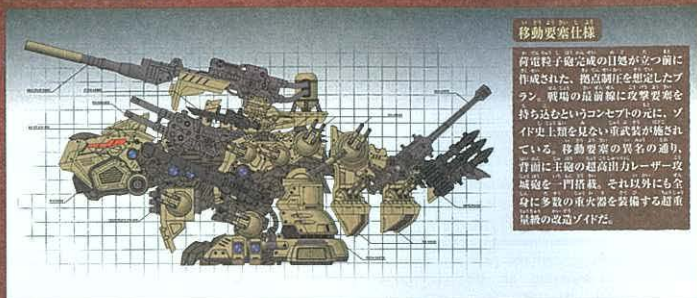

ZW38 オメガレックス

大型のティラノサウルス種のゾイドの有り余るパワーを利用して、数多くの試験機を経て、体内で荷電粒子を生成することに成功。A・Z3 遠距離ミサイル等の兵器を搭載することで「荷電粒子砲」のチャージ中に敵の接近を許さず、隙を作らないよう設計されている。

ゾイド改造計画書



移動要塞仕様

荷電粒子砲完成の目途が立つ前に作成された。拠点制圧を想定したプラン。戦場の最前線に攻撃要塞を持ち込むというコンセプトの元に、ゾイド史上類を見ない重武装が施されている。移動要塞の異名の通り、音響に素感の超音波レーザー攻撃砲を一门搭載。それ以外にも全身に多数の重兵器を装備する超重量級の改造ゾイドだ。

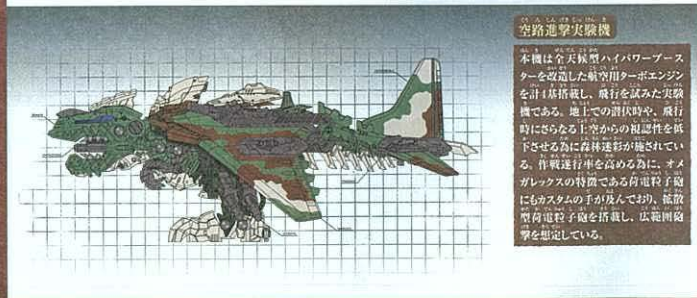

空路進撃実験機

本機は全天候型ハイパフォーマンスを改造した航空用ターボエンジンを計4基搭載し、飛行を試みた実験機である。地上での滑走路や、飛行時にさらなる上空からの視認性を低下させる為には森林迷彩が施されている。作戦実行率を高める為には、オメガレックスの特長である荷電粒子砲にもカスタムの手が及んでおり、拡散型荷電粒子砲を搭載し、広範囲砲撃を想定している。

ZOIDS ゾイドワイルド

ふく げん しょ 復元の書

OMEGA REX

ZW38 オメガレックス [ティラノサウルス種]



ZW38 オメガレックス〔ティラノサウルス種〕

この度は、タカラトミー「ゾイド ZW38 オメガレックス」をお買い上げいただきまして、誠にありがとうございます。
ご使用前に、この復元の冊をよくお読みください。また、読み終わった後は必ず保管しておいてください。

復元を始める前に

この書は未知の生命体「ZOIDS」の復元をする為の重要なものである。
必ず読んでから挑むこと。 ——— カール・K・シュタイン

1 入っているものを確認せよ。

Sバックを開けてチェックだ!



チェックを入れてなくさないこと。

2 ゾイドは、「骨(ボーン)」「パーツ」「外装(アーマー)」パーツで構成されている。「復元の本(本書)」をしっかりと読み、これらを正しく組み立ててゾイドを復元するべし。

アイコンについて



このマークがついている手順は特に注意して復元すること。



このマークがついている手順は反対側も同じように復元すること。

3 とがった骨パーツや外装パーツに気を付けて、ケガをしないように取り組むべし。

4 ZOIDS 生態図鑑

ZW38 OMEGA REX オメガレックス〔ティラノサウルス種〕

オメガレックスの機体性能について、ここに書き記す。実物は白の手で復元し、確認してほしい。

骨格形態 BONE MODE

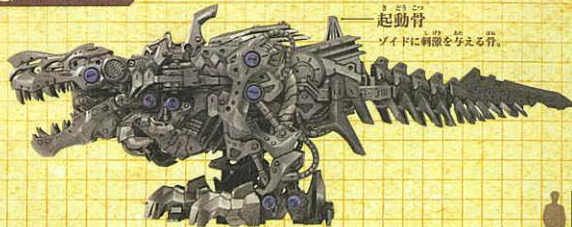

起動骨
ゾイドに刺激を与える骨。



完全形態 ARMOR MODE

対地対空両用速射砲
砲口の角度を変えることができ、対地対空両用可能な速射砲。

A/Z 3連誘導ミサイル
目標を自動追尾することのできる3連のミサイル。

粒子強制吸入ファン

空気中の特殊な粒子を取り込むファン。体内でエネルギー変換と増幅をし、荷電粒子とする。

エンハイアカーボンアーマー

帝国が開発した特殊炭素繊維を含有し、耐衝撃性や耐火性、ステルス性能に優れている。

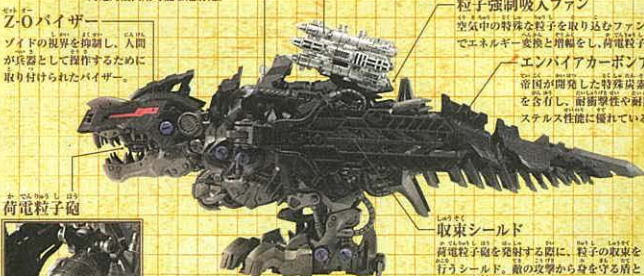

荷電粒子砲



体内に蓄えた荷電粒子を亜光速まで加速させて発射する砲。

取束シールド

荷電粒子砲を発射する際に、粒子の収束を行うシールド。敵の攻撃から身を守る盾としても使用する。

全長: 12.3m 全高: 6.5m 体重: 161.4t 最大スピード: 165km/h IQ: 114

— 暗黒の破壊要塞 —

長距離攻撃を目的に開発されたティラノサウルス種の大形ゾイド。体内に取り込んだ粒子を亜光速まで加速させて発射する荷電粒子砲を搭載した初の機体である。これに加え、対地対空両用速射砲2門とA-Z 3連誘導ミサイル2門を備え、敵の接近を許さない。砲火による破壊力は全ゾイド中最強とされる。



ZW38 オメガレックス 発掘見取り図

オメガレックスを^は発掘^{して}復元^{せよ}!!

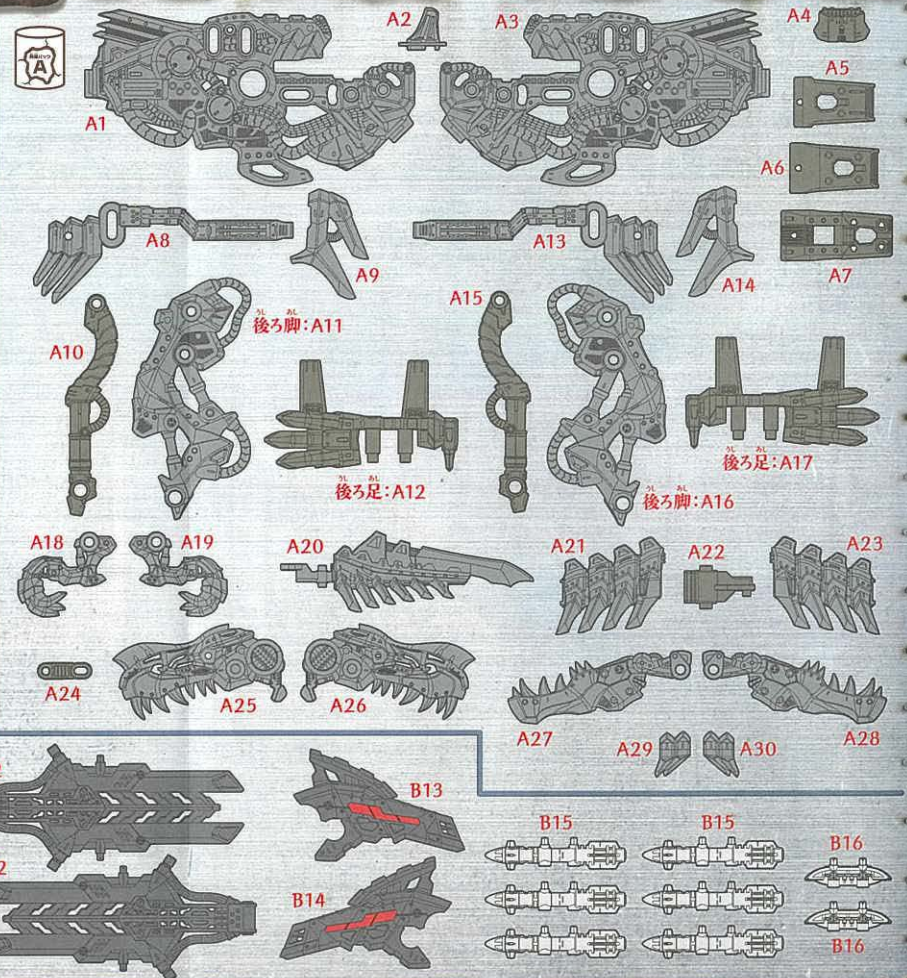
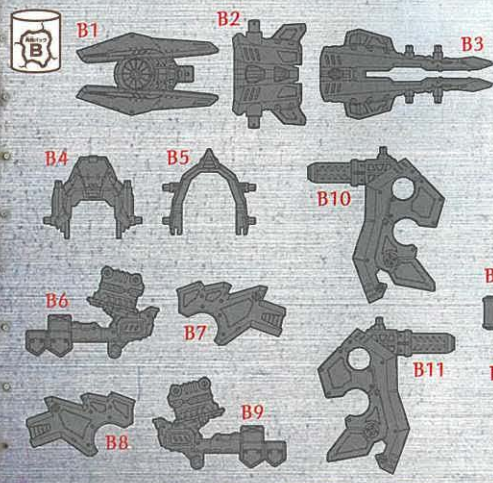
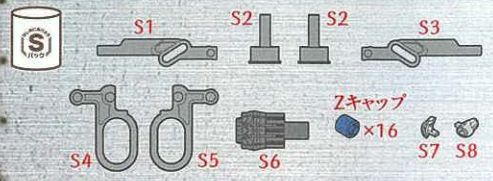
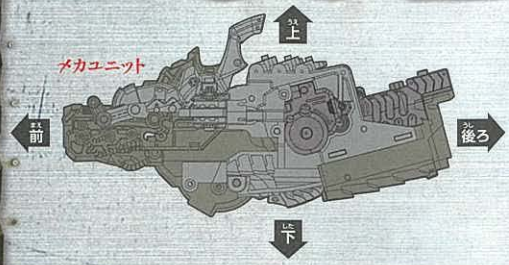

5 発掘～復元のなかれ

※ZW25 ビーストライガー（別売り）で説明しています。

1 説明に従って発掘バックを向けよう!



2



発掘!

3 発掘見取り図でパーツを確認しよう!



4 説明通り組み立てて、ソイドを復元しよう!

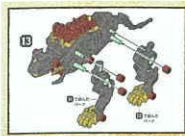

5 復元完了!



6 メカユニットの確認

組み立てる前に確認しよう!

メカユニットの電池カバーをプラスドライバーで開いて、乾電池をセットせよ!

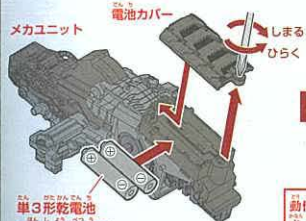

単3形乾電池
2本使用（別売り）
※向きに注意

起動竹（スイッチ）をONにして、起動竹のように動き出すか確認せよ!
※遊び終わった後は電池を外して保管してください。



動作①と動作②を繰り返します。
必ず動作①の状態（起動竹（スイッチ）をOFFにして組み立てを開始してください。

動かない時は…

- 電池は正しくセットされているかな?
- どうしても動かない場合は28ページに記載のお客様相談室に電話してみよう。



袋を開けて発掘! 復元スタートだ!!

発掘見取り図を見ながら進めよう。

1

まえ前

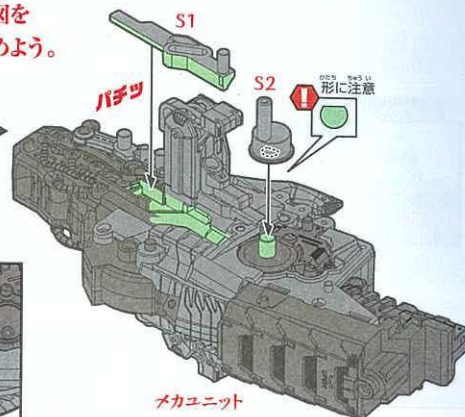

横から見た図

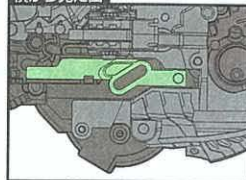

メカユニット

2

形に注意

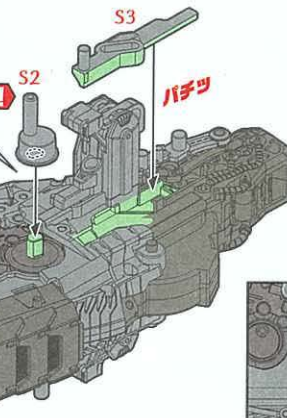

まえ前

横から見た図

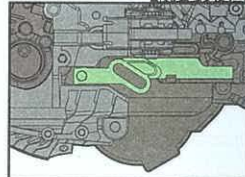

Zoids 推奨乾電池

Panasonic バナソニック 単3形アルカリ乾電池

EVOLTA NEO エボルタNEOくん

[EVOLTA]はパナソニック株式会社の子会社です。

乾電池エボルタNEO 公式サイト
https://panasonic.jp/battery/drycell/evoltaneo

組み立てサポート動画を公開中!



楽しく分かりやすく
組み立てられるぞ!

タカラトミーチャンネル
ゾイドワイルド

検索

3

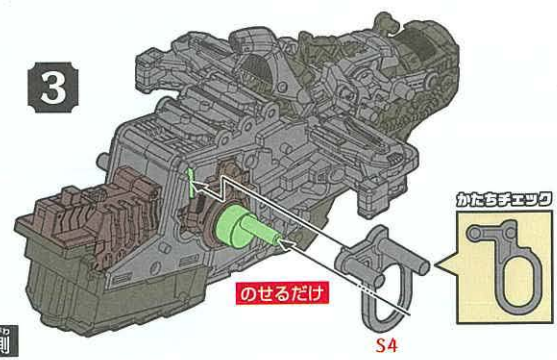

加
後ろ側

5

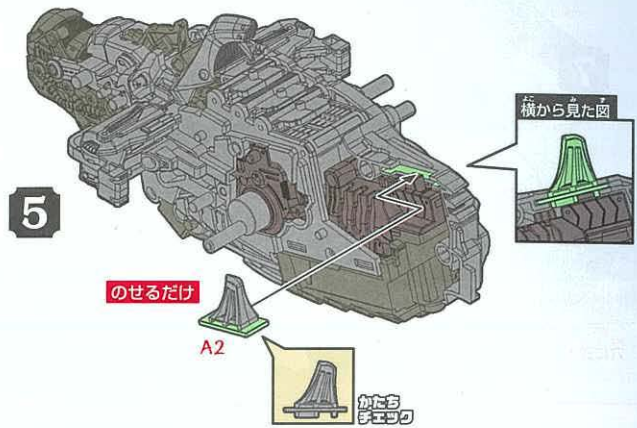

4

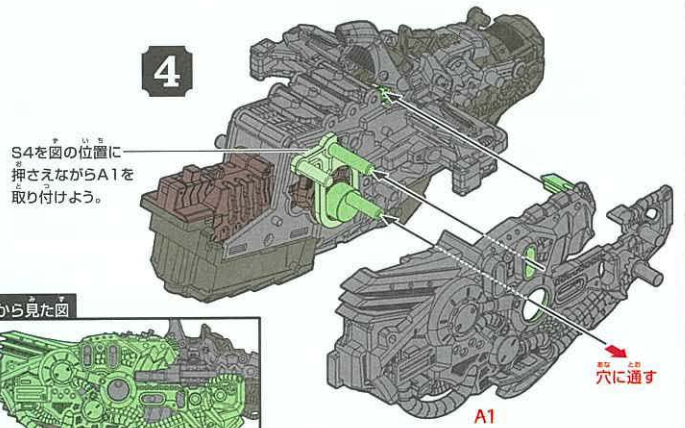

6

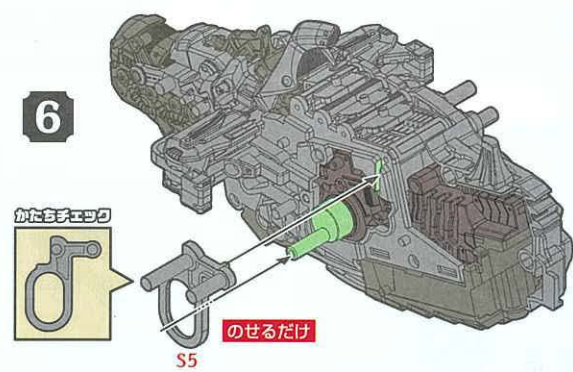

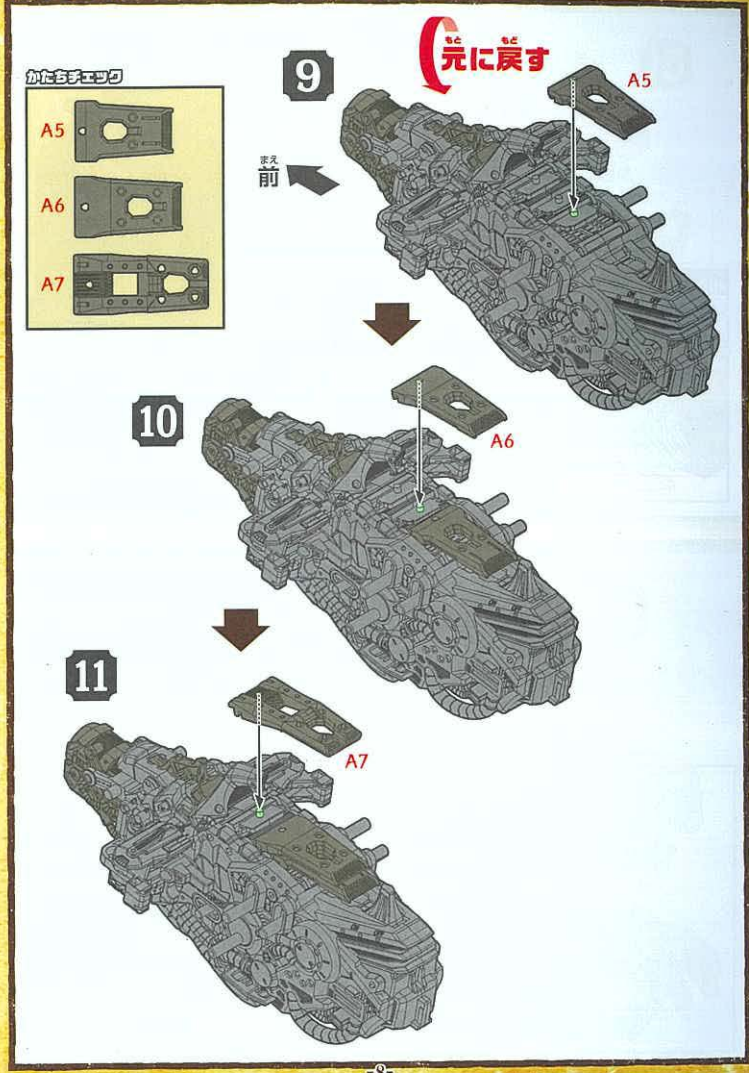
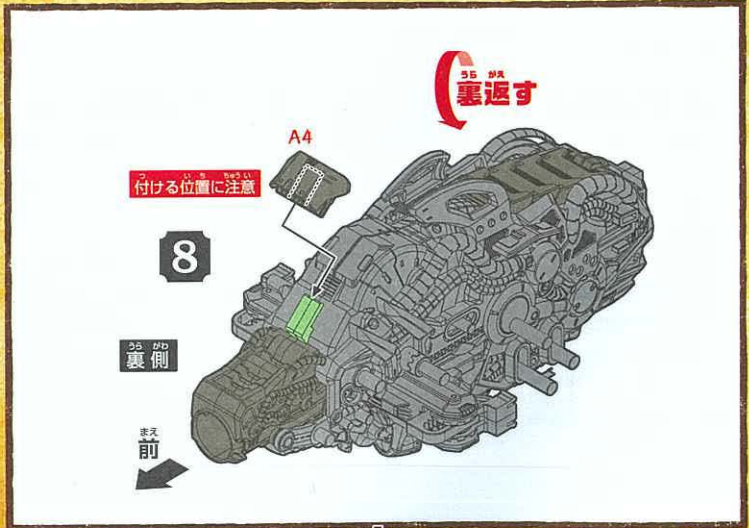
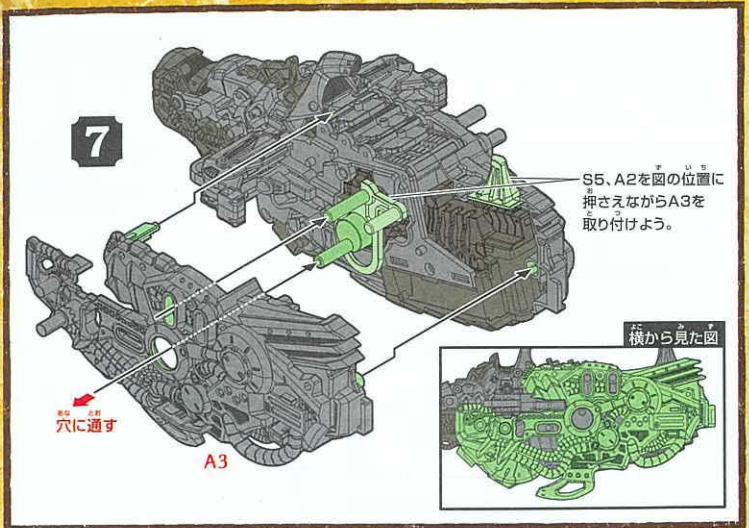

12

赤枠で囲ったパーツは動きます。
A8の穴に刺さるように、位置を調整しよう。

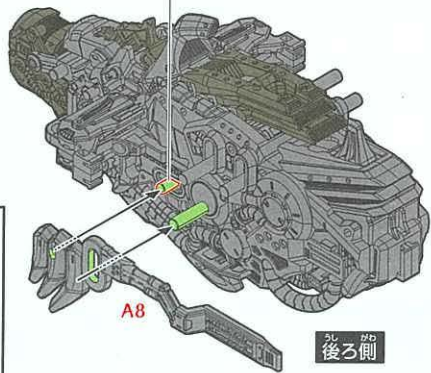

横から見た図

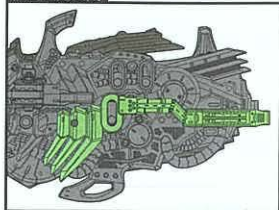

後ろ側

14

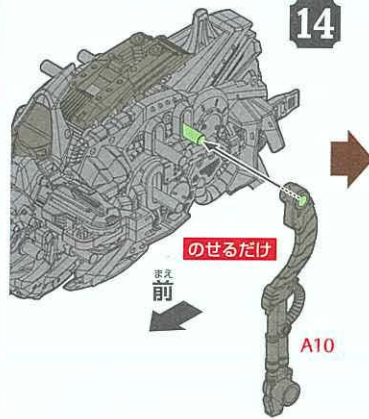

のせるだけ

裏え前

A10

15

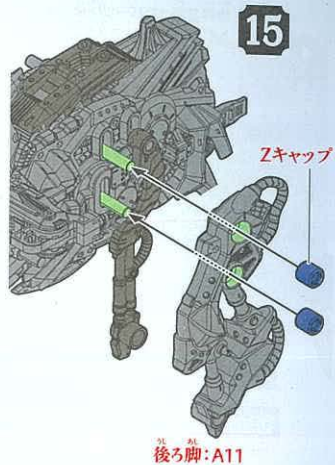

Zキャップ

後ろ脚:A11

13

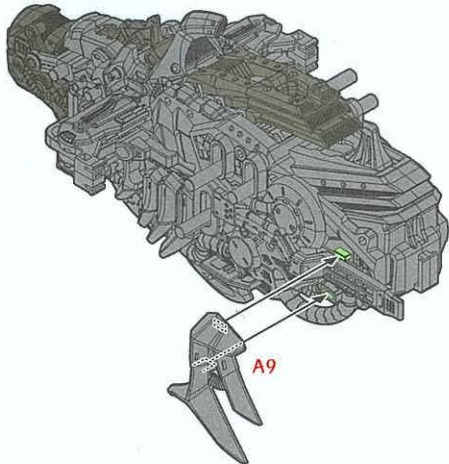

A9

16

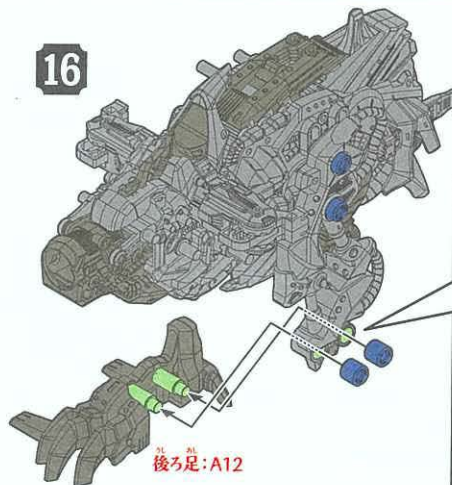

後ろ足:A12

脚を内側から見た図

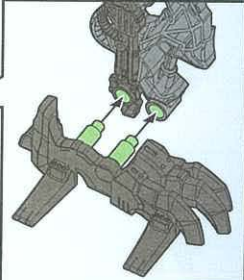

赤枠で囲ったパーツは動きます。
A13の穴に刺さるように、位置を調整しよう。

17

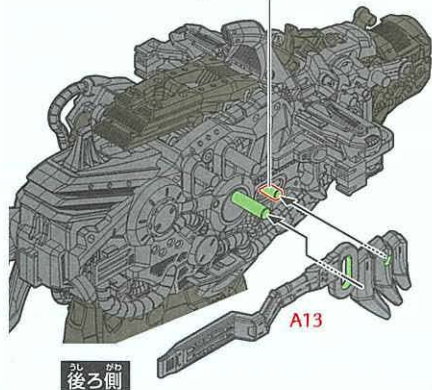

横から見た図

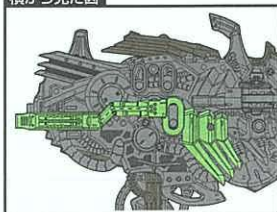

後ろ側

A13

19

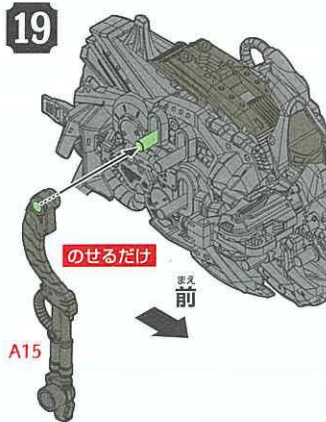

のせるだけ

裏面

A15

20

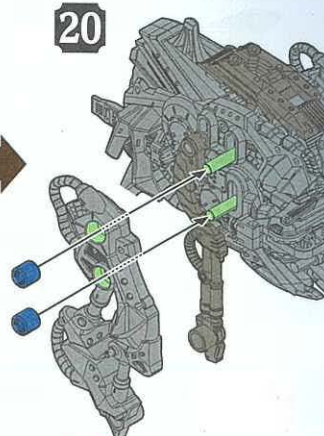

後ろ脚: A16

18

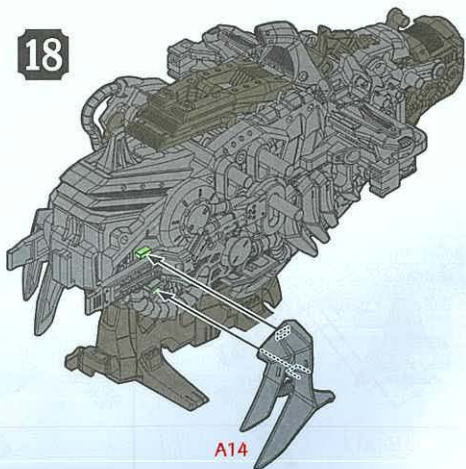

A14

21

脚を内側から見た図

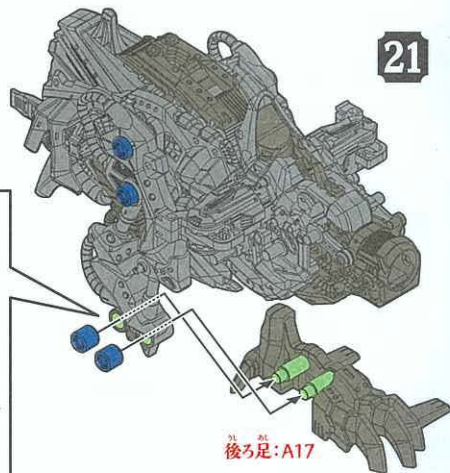
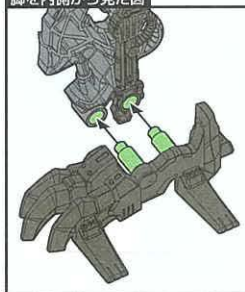

後ろ足: A17

22

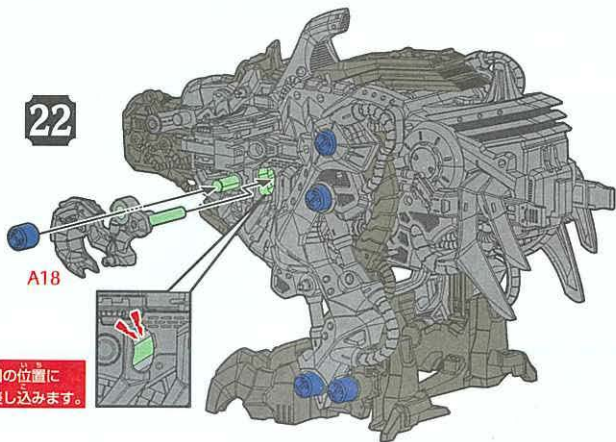

A18

図の位置に
差し込みます。

23

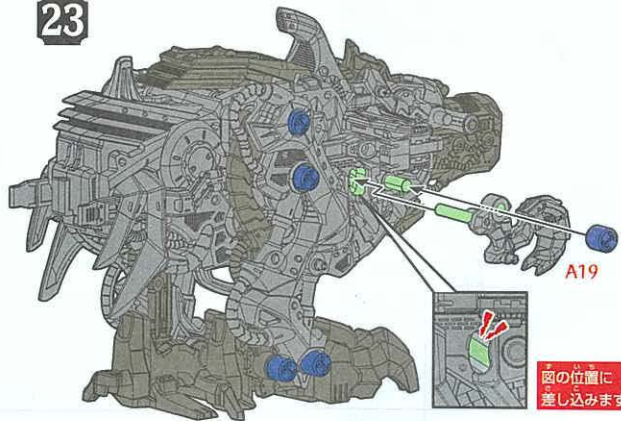

A19

図の位置に
差し込みます。

かたみちエック

24



おもてがけ
パーツの表側

A21

のせるだけ

A20



25

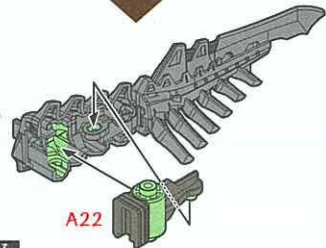

A22

横から見た図

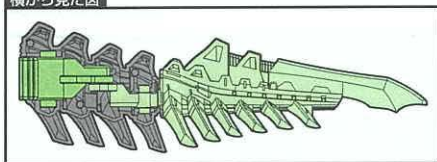

26

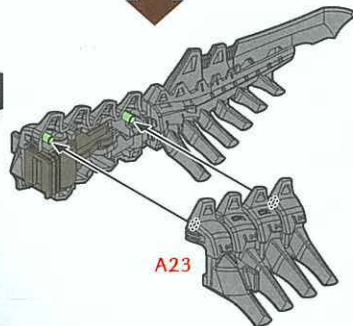

A23

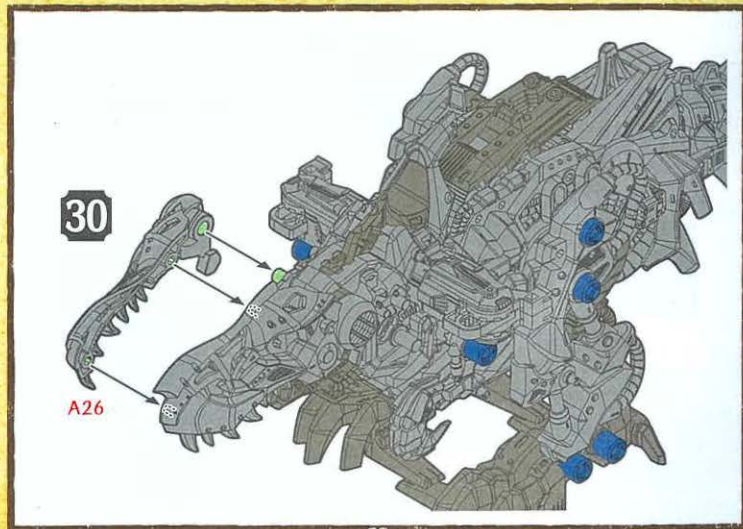
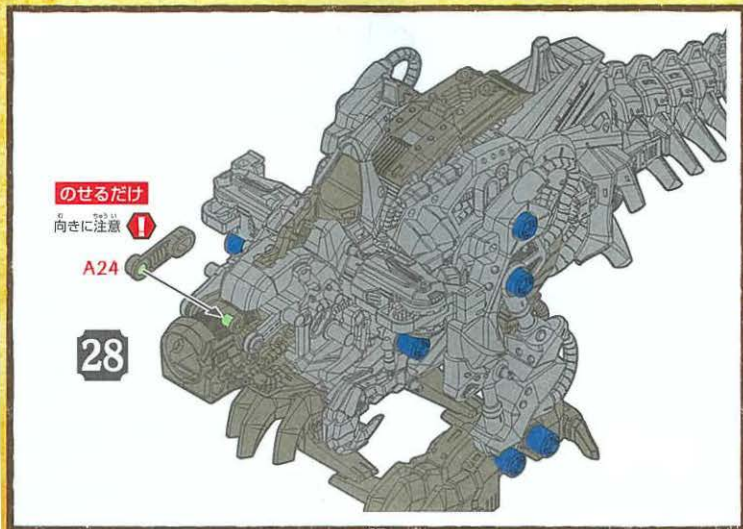
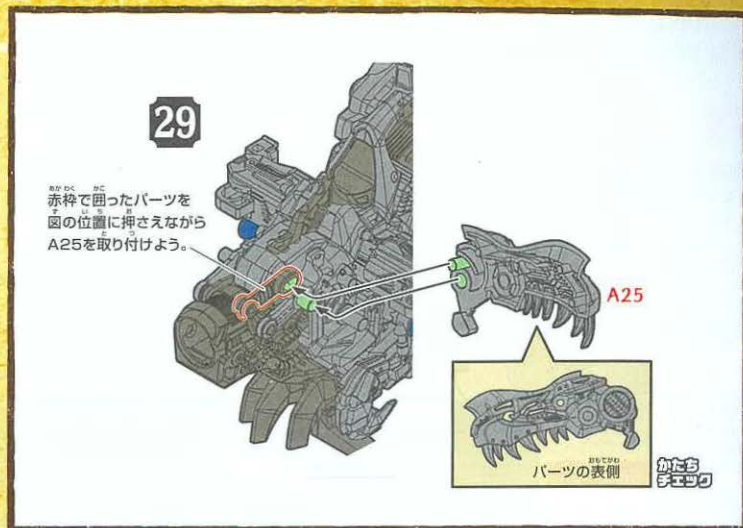
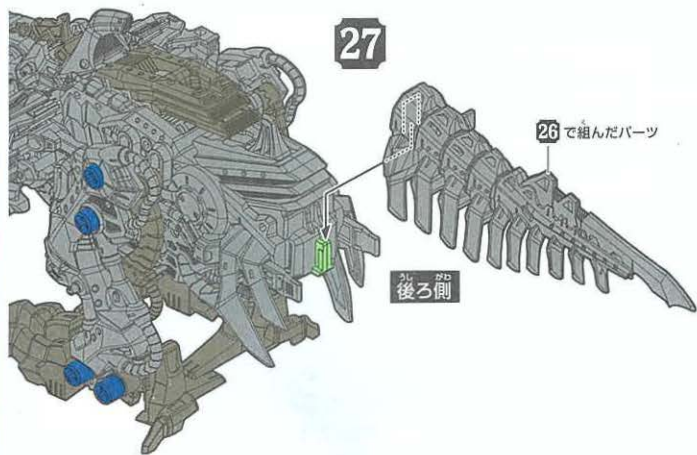

31

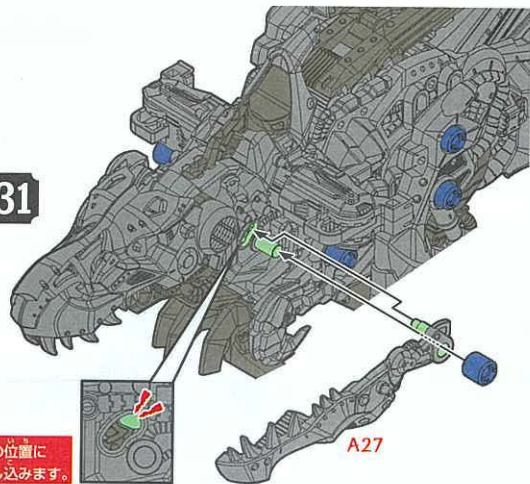

図の位置に
差し込みます。

A27

33

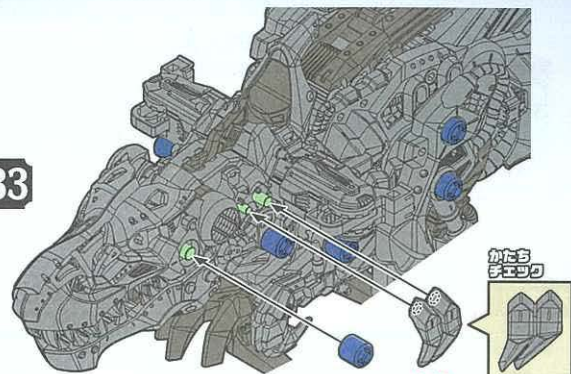

かたち
チェック

A29

32

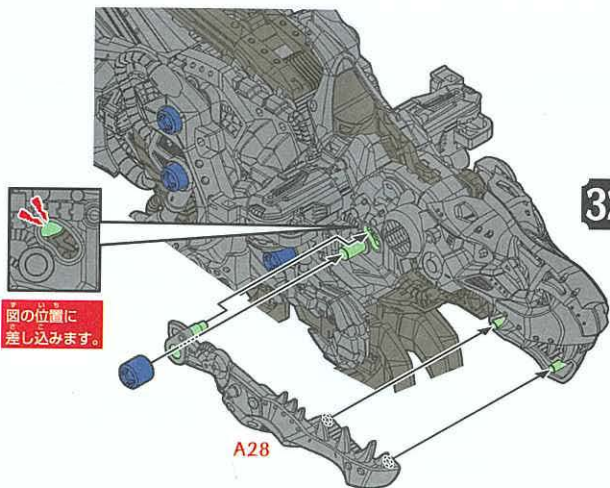

図の位置に
差し込みます。

A28

34

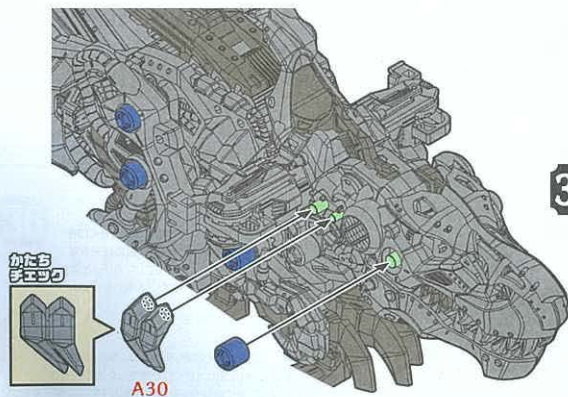

かたち
チェック

A30

こつ かく けい たい ふく げん かん りよう
骨格形態復元完了!!



どう さ かく にん
動作を確認しよう!

ふく げん した ぞいど を 動か して みよう!!



起動骨(スイッチ)をON!
して動かしてみよう!

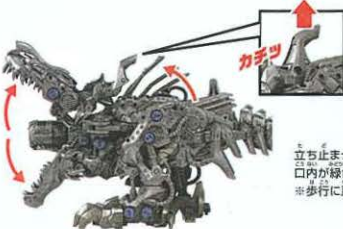

※立ち止まって画像のように大きく口を開かなくなった場合は、面のパーツを上を持ち上げてください。カチッと音がすれば、口の開閉が元に戻ります。

立ち止まって口を大きく開き、背中のフィンも開くぞ!
口内が緑色に光り、3回大きく口を開閉した後歩行に戻そう。
※歩行に戻った後に起動骨(スイッチ)をOFFにして復元を再開しよう。

※動かない時は復元を見直そう!



ふく げん した あい たい ふく げん かん りよう
袋を開けて発掘! 復元スタートだ!!

S6~S8は余った状態でスタートします。

35

S6

手で口を開いて
S6を取り付けます。

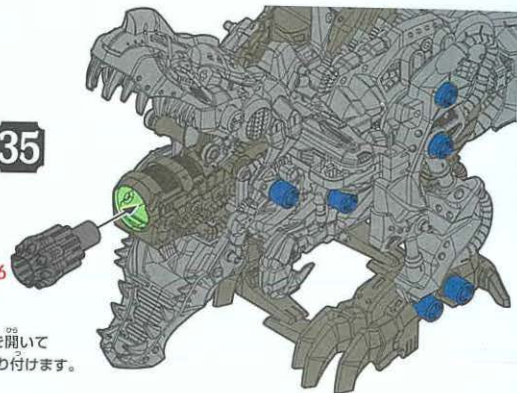

36

B1

B2

B3

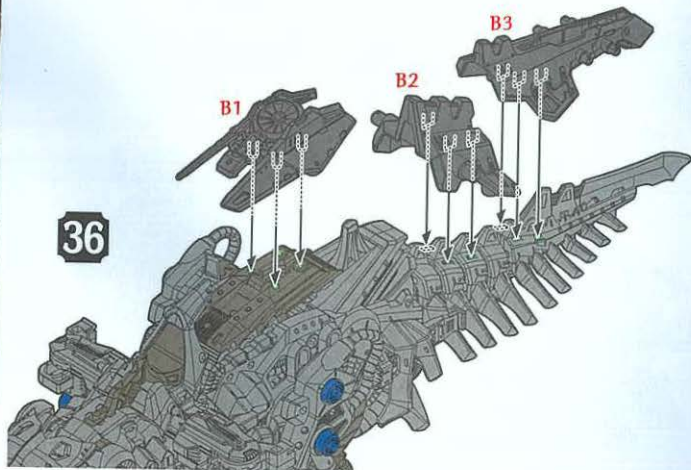

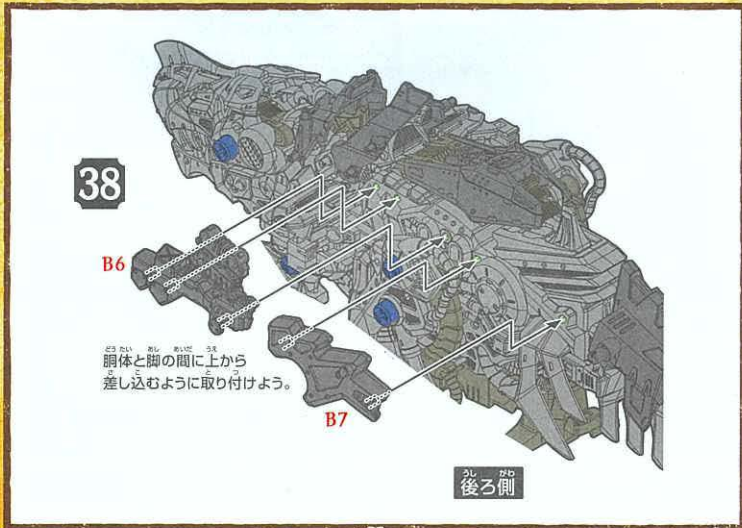
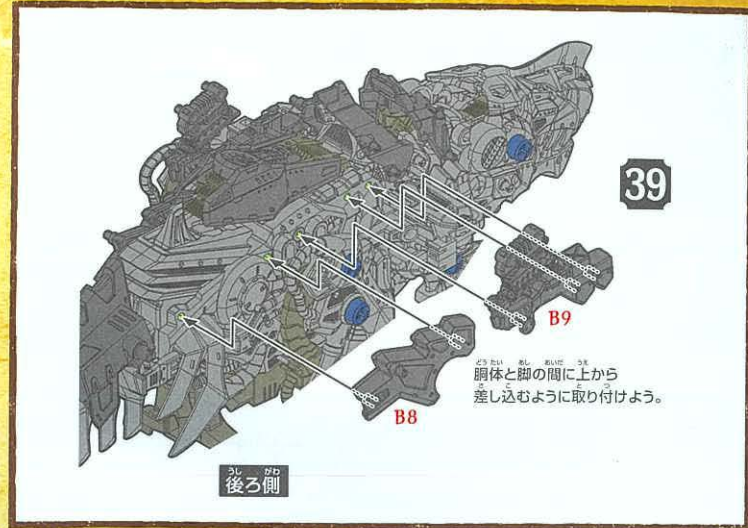
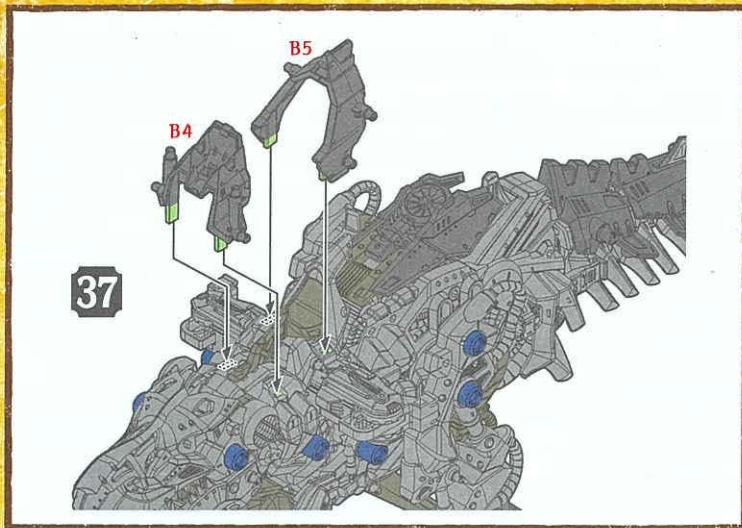

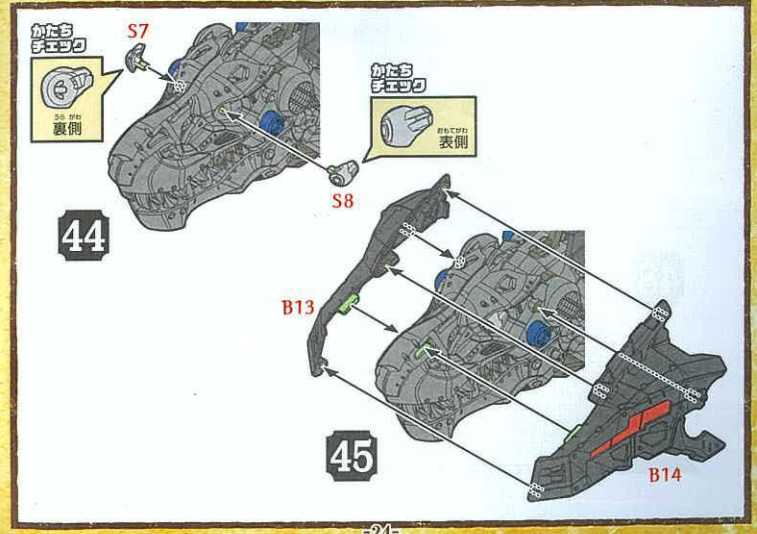
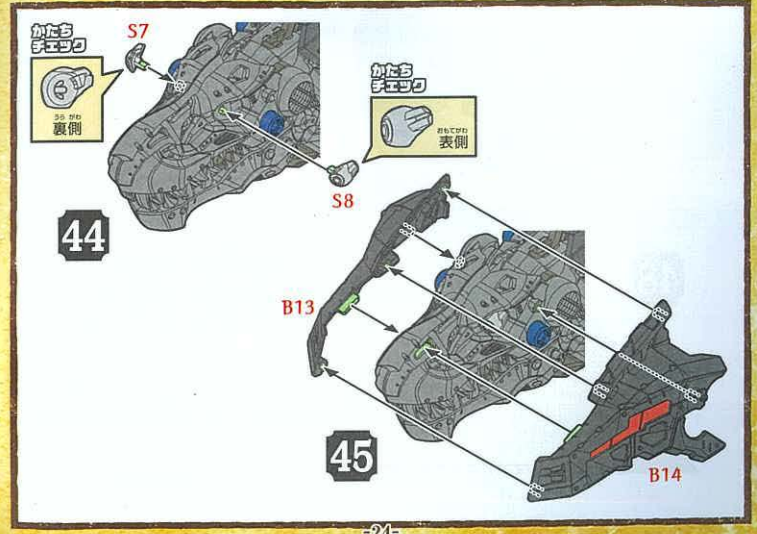
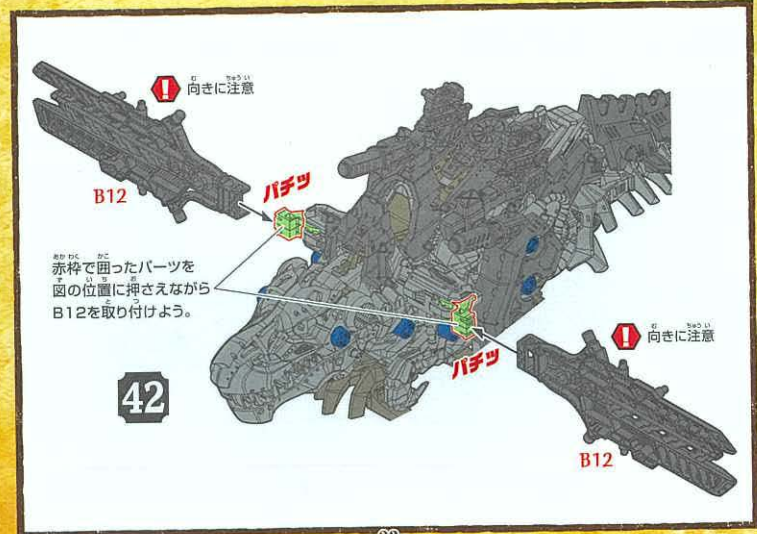
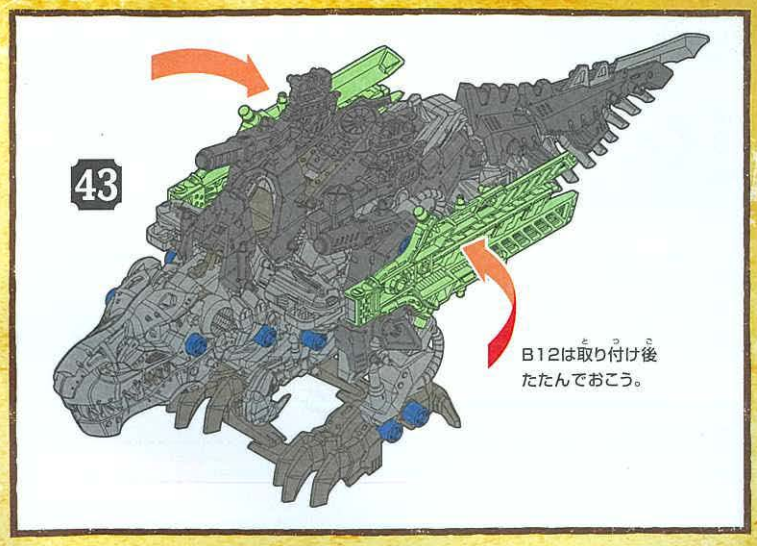

46

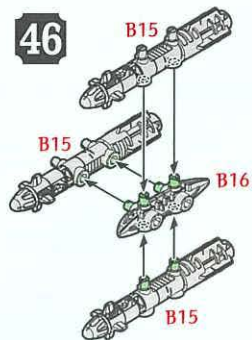

47

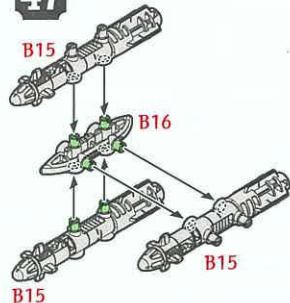

46で組んだパーツ

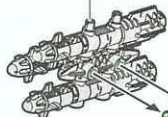

48

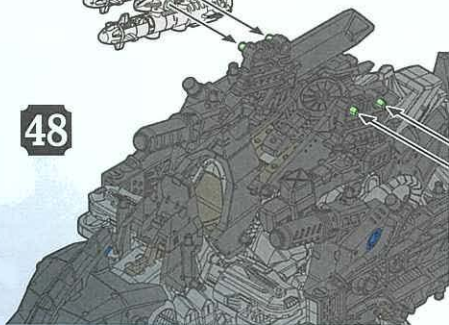

47で組んだパーツ

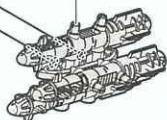

完全形態復元完了!!

復元したゾイドを起動せよ!!

ライダーフィギュアの乗せ方



ライダーフィギュアを乗せよう。

起動骨(スイッチ)をONにして起動させよう!

起動の仕方

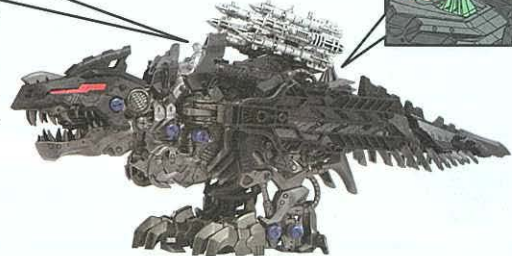
マシンプラスト
兵器解放!!

起動すると数歩歩行した後、歩行を止め、口を大きく開き、背中の粒子強制吸入ファンが開くぞ!

収束シールドが前方に展開し、口内が緑色に光り、荷電粒子砲が回転するぞ!

3回大きく口を開閉した後、歩行に戻るぞ。

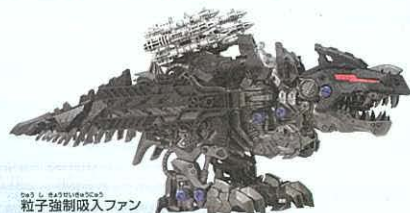

粒子強制吸入ファン



カチツ

※兵器解放時に口が開かなくなった場合は、兵器解放時に砲のパーツを上を持ち上げてください。カチツと音がすれば、口の開閉が元に戻ります。

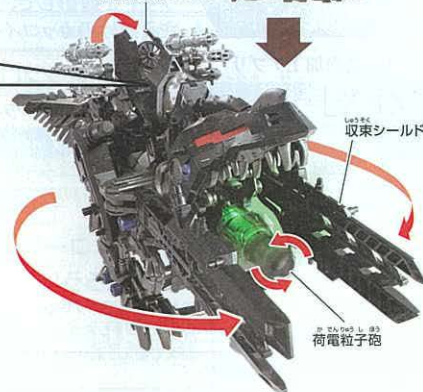

収束シールド

荷電粒子砲

グラフィティラベルの貼り方

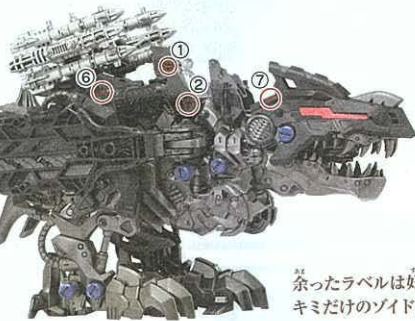
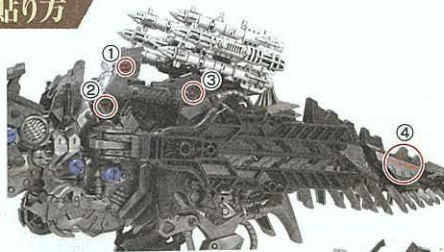
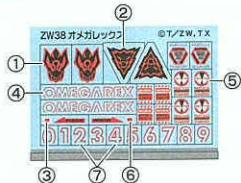

余ったラベルは好きな場所に貼って、
キミだけのゾイドをカスタムしよう！

自分のアートを アプリで撮影しよう！

ゾイド専用写真・動画加工アプリ

「ZFX」



カンタン操作でキミだけの活躍シーンが作れる！
撮影したらSNSにアップしよう！

※画像はイメージです。実際とは異なる場合があります。

ゾイドを撮影して、
キミだけのカッコイイシーンを作り出せ！

①アプリをダウンロード！

公式アプリ「ゾイドワイルド」



ZFX(カメラ・加工機能) 組み立てサポート 動画

アプリストアで検索！

ゾイドワイルド

検索

②このQRコードを 読み取るう！

ZW38 オメガレックスの
特典をゲットしよう！

ZFX で使える素材がもらえるぞ！

ZW38 オメガレックス



ゾイドシリーズ ラインナップ キミだけのゾイド軍団をつくろう！



※写真や画像は実際の商品とは異なる場合があります。

最新情報はタカラトミー
公式ホームページでチェック！
www.takaratomy.co.jp

警告 (けいこく)

保護者の方へ必ずお読みください。

●小部品があります。誤飲・窒息の危険がありますので、3才未満のお子様には絶対に与えないでください。

注意 (ちゅうい)

●尖った部品があります。取り扱いには十分注意してください。●可動部に指や髪の毛や衣服などををはさまないように注意してください。●可動部の隙間には指などを入れないでください。はさまれて怪我をする恐れがあります。●電池を誤使用すると発熱・破裂・液漏れの恐れがあります。以下に注意してください。・二次電池(充電式電池)は、絶対に使用しないでください。・古い電池と新しい電池、いろいろな種類の電池をまぜて使わないでください。・＋(プラス)マイナス(マイナス)を正しくセットしてください。・遊んだ後は必ず電池をはずしてください。・ショートさせたり充電、分解、加熱、火のなかに入れたりしないでください。・カー、電池から漏れた液が目に入った時はすぐに大量の水で洗い、医師に相談してください。皮膚や服に付いた時は水で洗ってください。・廃棄する時は、自治体の廃棄物処理の指示に従ってください。●プラスチック袋を頭から被ったり、顔を覆ったりしないでください。窒息する恐れがあります。●可動部に無理な力を加えないでください。破損する場合があります。●思わぬ事故の恐れがありますので、ご使用後は3才未満のお子様の手の届かない所に保管してください。

(使用上の注意) ○ご使用前に「復元の書」(本書)をよくお読みください。また読み終わった後は必ず保管しておいてください。

○本体を持ち運ぶ際は、本体の胴体部をしっかりと持って運んでください。

○包装材は、開封後はすぐに捨ててください。

・塗装する時は、より安全な水性塗料のご使用をおすすめします。

・塗装する時は、必ず窓を開け換気をしてください。

・塗装する時は、火気は絶対に使わないでください。

※3形乾電池2本使用(電池は別売りです。)

REQUIRES 2 LR6 (AA SIZE) BATTERIES (NOT INCLUDED).

※写真やイラストは実際の商品とは異なる場合があります。

株式会社 タカラトミー

〒124-8511 東京都葛飾区立石 7-9-10

タカラトミーでは「子どもたちに安全で楽しいおもちゃと夢を」を第一に考えております。そのため、常に製品に対し研究、改良を行っており、お買い上げ時期によって同一製品の中にも多少異なるものや、パッケージの写真やイラストなどとは異なる場合がございますがご了承ください。製品につきましても、万全の注意を払って製造に当たっておりますが、万一お欠けの点がございますら下記までご連絡ください。

タカラトミーグループ お客様相談室 おかけ間違えのないようご注意ください

製品の修理などについては下記お客様相談室までお問い合わせください

0570-041031

タカラトミーサポート 検索

電話受付時間 10～17時 月曜日～金曜日(土日・祝日を除く) www.takaratomy.co.jp/support/index.html

●たのしいタカラトミーの情報はインターネットで www.takaratomy.co.jp © TOMY/ZW製作委員会・テレビ東京