

トラブルシューティング

製品の機能が通常に動作しない場合、他の電波の影響を受けている可能性があります。その場合は一度、リセットしてください。製品をリセットするにはヘッドとボディの両方の電源を完全にOFFにし、しばらくしてからONしてください。それでも通常の操作が再開しない場合、製品を別の場所に移動させて再度試してください。電池が少ないと、通常動作をしない場合があります。正しいパフォーマンスを確保するには、コントローラーの電池を新しい電池に交換し、ヘッドとボディをフル充電してください。

ヘッド



状態	赤いライト 1	青いライト 2	白いライト(VR) 3
低電圧(ヘッド)	×	点滅 —1Hz	OFF
低電圧(ボディ)	点滅 —1Hz	×	OFF
システムエラー	点滅 —2Hz	点滅 —2Hz	点滅 —2Hz

ボディ

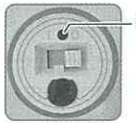

状態	赤いライト 1
ヘッドとボディがリンクされていない	速い点滅
低電圧(ボディ)	点滅 —1Hz

お手入れと保存

- 長期間使用しない場合、コントローラーの電池と充電器を外しておいてください。
- 玩具を湿らせたきれいな布で優しく拭いてください。
- 玩具を直接熱源に近づけないでください。
- 玩具を水に浸さないでください。これによって電子部品が破損する可能性があります。
- バッテリーメンテナンスの為、ボディは3カ月に一度フル充電してください。
- 球体の為、少しの力で転がってしまいます。遊ばない時は箱にしまう等、転がらないように保管してください。

<使用電池>

[コントローラー]

単4形アルカリ乾電池3本使用 (電池は別売りです。)
REQUIRES 3 LR03 ("AAA" SIZE) BATTERIES (NOT INCLUDED)
電池はアルカリ乾電池をご使用ください。

[BB-8™ 本体]

充電式電池(リチウムイオン電池、ニッケル水素電池)内蔵
RECHARGEABLE BATTERIES ARE BUILT-IN.

○充電電池について

ヘッド・・・リチウムイオン電池
ボディ・・・ニッケル水素電池 SDH-6x49AA1800P
取扱説明書に従って使用・廃棄してください。

- ※充電電池の交換はできません。
- ※写真やイラストと実際の商品は多少異なる場合があります。
- ボイスコマンドモードについて
- ボイスコマンドは英語です。
- ・声質、発音や環境によってはコマンドを認識しない場合がありますのでご了承ください。

TM & © Spin Master Ltd. All rights reserved.
Tous droits réservés.
SPIN MASTER LTD., 450 FRONT STREET WEST,
TORONTO, ON M5V 1B6 CANADA
Imported into EU by/Importé dans l'UE par
SPIN MASTER INTERNATIONAL, S.A.R.L.,
20 RUE DES PEUPLIERS, L-2328, LUXEMBOURG
Customer Service: 1-800-622-8339
Email: customer@spinmaster.com
© & ™ Lucasfilm Ltd.
www.starwars-jp.com



タカラトミーは有限責任中間法人JBRC
に加盟し、リサイクルを実施しています。
使用済みの小型充電式電池のリサイクル
にご協力ください。
(<http://www.jbrc.com>)



この製品にはリチウムイオン電池を使用
しております。リチウムイオン電池はリサイクルで
きる重要な資源です。ご使用済のリチウムイ
オン電池の廃棄に際しては、リチウムイオン
電池を取り出しリチウムイオン電池リサイクル
協力店へご持参ください。



この電池はニッケルなどの貴重な資源を使用
しています。これらの金属は、リサイクルして
再利用できます。また、リサイクルすることは、
ごみを減らし、環境を守ることにつながり
ます。ご使用済みの電池は捨てないで、充電式
電池リサイクル協力店にお持ちください。

発売元: 株式会社 タカラトミー
〒124-8511 東京都葛飾区立石 7-9-10

タカラトミーでは「子どもたちに安全で楽しいおもちゃと夢を」を第一に考えております。そのため、常に
製品に対し研究、改良を行っており、お買い上げ時期によって同一製品の中にも多少異なるものや、パッ
ケー지의写真やイラストなどと異なる場合がございます。ご了承くださいますようお願いいたします。万全の
注意をはらって製造に当たっておりますが、万一お気付きの点がございましたら下記までご連絡ください。

タカラトミーグループ お客様相談室 おかけ間違いのないようご注意ください

製品の修理などについては下記お客様相談室までお問い合わせください
0570-041031
電話受付時間 10~17時 月曜~金曜(土日・夜間を除く)
http://www.takaratomy.com/jp/support/index.html

●たのしいタカラトミーの情報はインターネットで <http://www.takaratomy.com/jp/products/starwars/>



STAR WARS

スター・ウォーズ ヒーロイド BB-8™ 取扱説明書



3チャンネル
切り替え

対象年齢 15才以上
室内専用

TAKARA TOMY



※本商品は英語仕様です。英語で話しかけてください。
※写真やイラストと実際の商品は多少異なる場合があります。

警告

●小部品があります。誤飲・窒息の危険がありますので、3才未満のお子様には絶対に与えないでください。●ACチャージャーの誤使用は、火災や感電など重大な事故の原因となります。下記にご注意ください。●感電注意。ぬれた手でACチャージャーを触らないでください。●使用後必ずACチャージャーをコンセントから抜いてください。●電源コードを引っ張らないで必ず本体・プラグを持って抜いてください。●タコ足配線は絶対にしないでください。●電源コードを無理に曲げたり、ねじったり、強く引っ張ったり、加工したりしないでください。●電源コードの上に家具・電化製品・置物など重いものを絶対にのせないでください。●電源コードが傷んだら(接触不良や断線など)すぐに使用を中止してください。●家庭用電源AC100Vに接続してください。海外での使用や異なる電圧には使用しないでください。●電気コードは、首を絞める危険があります。乱雑には遊ばないでください。

注意

●充電や電子機器への接続は保護者の方がおこなってください。●ヘッドを充電する場合は、必ず付属の USB チャージケーブルを使用し、USB ポートに接続してください。また、指定以外の方法では使用しないでください。火災や感電などの原因になります。●充電中に発熱、異臭がするなどの異常を感じたら、すぐに USB チャージケーブルを抜いて使用を中止してください。そのまま使用すると火災や感電などの原因になります。●USB チャージケーブルの誤使用は、火災や感電など重大な事故の原因となります。下記に注意してください。●充電しながら遊ばないでください。思わぬ事故の原因になります。●感電注意。ぬれた手で USB チャージケーブルを触らないでください。●充電後は必ず USB チャージケーブルを USB ポートから抜いてください。●USB チャージケーブルを抜くときは、ケーブルを引っ張らないで必ず先端のプラグ部分を持って抜いてください。●USB チャージケーブルを無理に曲げたり、ねじったり、強く引っ張ったり、加工したりしないでください。●USB チャージケーブルの上に家具・電化製品・置物など重いものを絶対に乗せないでください。●USB チャージケーブルが傷んだら(接触不良や断線など)すぐに使用を中止してください。●火災や感電の原因になりますので、本体、USB チャージケーブルに液体や異物を入れないでください。●充電が終わったら本体の充電ポートのフタを必ず閉じて使用してください。●内蔵された充電式電池を誤使用すると発熱・破裂・発火・液漏れに危険があります。下記に注意してください。●ショートさせると大電流が流れ、危険です。●充電済みの電池への再充電は、絶対しないでください。過充電になり危険です。●水にぬれたらすぐに使用をやめてください。ショートの原因になります。●水や火の中に入れて、分解、ハンダ付けは絶対にしないでください。●太陽光の当たる場所、高温多湿の場所での使用、充電、保管はしないでください。●廃棄するときは、自治体の廃棄物処理の指示に従ってください。●コントローラーの乾電池を誤使用すると発熱・破裂・液漏れの恐れがあります。下記に注意してください。●二次電池(充電式)は、絶対に使用しないでください。●古い電池と新しい電池、いろいろな種類の電池を混ぜて使わないでください。●+-(プラスマイナス)を正しくセットしてください。●遊んだ後は必ずスイッチを切り、電池を外してください。●ショートさせたり、充電、分解、加熱、火の中に入れてたりしないでください。●万一、電池から漏れた液が目に入ったときはすぐに大量の水で洗い、医師に相談してください。ひびや割れについては水で洗ってください。●廃棄するときは、自治体の廃棄物処理の指示に従ってください。●本製品は床の上で遊んでください。テーブルの上や階段の近くなど落下の危険がある場所では遊ばないでください。●遊んでいる間は、本体から目を離さず、常に監視してください。●思わぬ事故の恐れがありますので、ご使用後は3才未満のお子様の手が届かないところに保管してください。●光の点滅により気分が悪くなったなら直ちに使用をやめ、医師に相談してください。●過去に光による過敏な症状が出たことがある方前では使用しないでください。●暗いところでは遊ばないでください。●安全のため、破損、変形したおもちゃは使用しないでください。

(使用上の注意)○ご使用前に取扱説明書をよくお読みください。また、読み終わった後は必ず保管してください。○包装材は、開封後すぐに捨ててください。○各パーツは無理に曲げたり、引っ張ったりしないでください。○本製品は非防水のため、絶対に濡らさないでください。故障の原因となります。○高温・低温になる所での使用、保管はさけてください。○ぶつけたり、落としたりしないでください。○シンナーやペンジン、アルコール類などで絶対にふかないでください。清掃は乾いた布で軽くふいてください。○充電中に衝撃を与えないでください。ACチャージャーやUSBチャージケーブルが破損する原因となります。○太陽光の当たる場所や蛍光灯のすぐ近くでは正常に作動しない場合があります。○コントローラーと本体の間に障害物があると、正確に通信しない場合があります。○まれにテレビのリモコンなどの製品の赤外線リモコンの影響で誤動作をしたり、逆にテレビなどの赤外線受信装置に影響を及ぼす場合がありますのでご了承ください。○本製品は屋内専用です。屋外で動かすとチリ、ゴミなどにより故障する恐れがあります。○本製品内部に搭載されている通信モジュールは、電波法に基づく2.4GHz帯高度化省電力データ通信システムの無線設備として、特定無線設備認証を受けています。従って、本製品を使用するときに無線局の免許は必要ありません。○この周波数の電波はいろいろな機器(電子レンジ、無線LAN機器など)が使用しておりますので、電波の干渉により、他の機器の動作や性能に影響を及ぼすことがあります。予めご了承ください。○特定無線設備の技術基準適合マーク(技適マーク)は、本製品内部のモジュールに表示されています。○電源が入っていない時でも、蓋が移動して不規則な動きをします。思わぬ方向に転がる場合がありますので、絶対に転がして遊ばないでください。○球体の為、少しの力で転がってしまいます。遊ばない時は箱にしまう等、転がらないように保管してください。○砂鉄や金属片がつかいたら取り除いてください。性能が落ちる場合があります。○本体の上に座らないでください。

目次

セット内容	2	RC(リモートコントロール)モード	7
インジケータライト	2	アニメーションボタン(RCモード)	7
電池の入れ方	3	ボイスコマンドモード	8
充電する(BB-8™のボディ)	3	フォローミーモード	8
充電する(BB-8™のヘッド)	4	BB-8™の感情	8
組み立て	5	スリープモードから電源OFF	8
充電ポートの説明(ボディ)	6	使用済み電池廃棄方法/ヘッド(リチウムイオン電池)	9
充電ポートの説明(ヘッド)	6	使用済み電池廃棄方法/ボディ(ニッケル水素電池)	9
コントローラーの機能	6	トラブルシューティング	12
遊ぶ準備	7	お手入れと保存	12
プレイモード	7		

セット内容



※本製品にセットされているBB-8™専用充電器以外の充電器でBB-8™を充電しないでください。

インジケータライト

BB-8™のヘッド部分

赤いライト
点灯している:
ヘッドの電源が入っています。

青いライト
BB-8™の状態を示します。
詳細については、本書12ページの
表を参照してください。

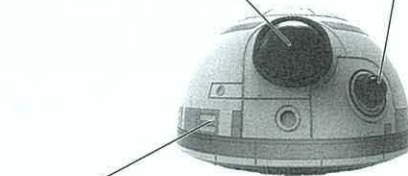

白いライト
点灯している=ボイスコマンドの準備ができています。

BB-8™のボディ部分

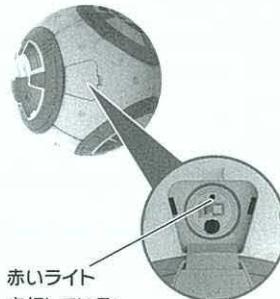

赤いライト
点灯している:
ボディに電源が入っています。

電池の入れ方

1. コントローラー裏側の電池カバーのネジを⊕(プラス)ドライバーでゆるめます。
2. 電池カバーを開けて、単4乾電池3本の⊕(プラス/マイナス)をよく確認して正しくセットしてください。セットした後、電池カバーのネジを⊕(プラス)ドライバーでしっかり止めてください。

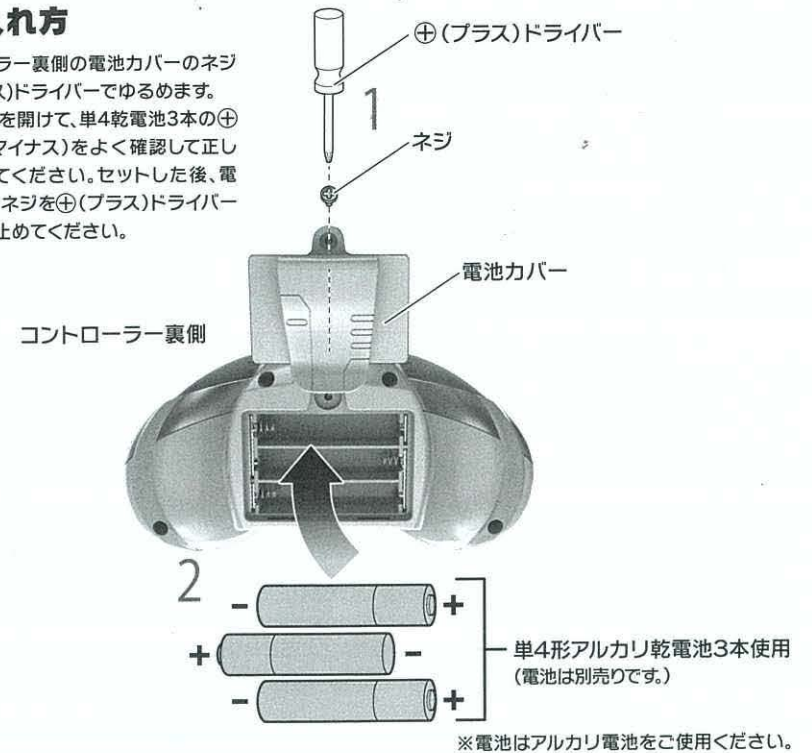

充電する(BB-8™のボディ)

※ボディを置いて安定してから充電を行ってください。

1. BB-8™のボディ部分にある充電ポートのカバーの位置を確認してください。

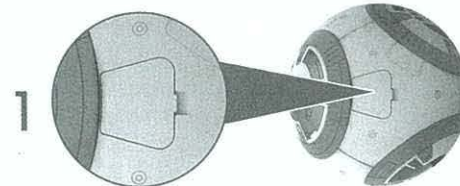

2. 充電ポートのカバーを開けてください。
※爪で無理につまむと爪が折れる危険がありますのでご注意ください。
3. 電源スイッチをOFFにしてください。赤いパワーインジケータライトが消えます。

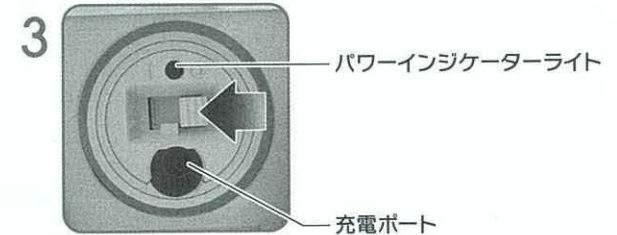
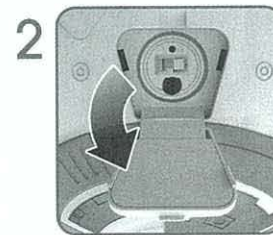

4. 付属のACチャージャーのプラグをコンセントに差し込んでください。
5. ACチャージャーのコードをBB-8™の充電ポートに差し込んでください。
付属のACチャージャーの赤いライトが点灯すれば充電が進行中です。

危険! 内部の充電池を傷つける可能性のあるピンやネジなどの突起物はBB-8™にささないでください。

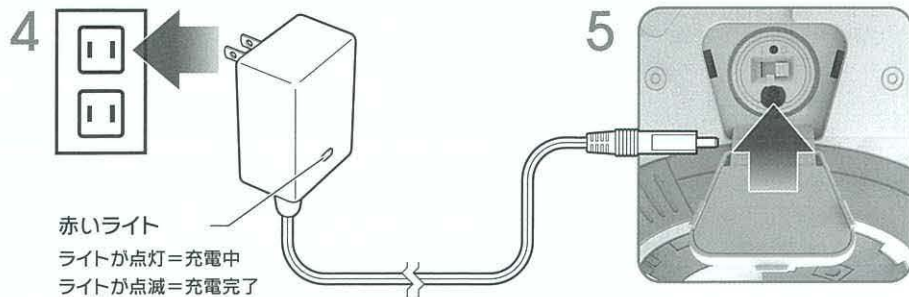

赤いライト
ライトが点灯=充電中
ライトが点滅=充電完了

6. 3時間ほど、あるいは赤いライトが点滅するまで充電してください。
7. BB-8™の充電ポートからACチャージャーのコードを抜いてください。
8. コンセントからACチャージャーのプラグを抜いてください。
9. 充電ポートのカバーを閉じてください。
※遊ぶときは、ACチャージャーをお子様手の届かないところに保管してください。

充電する(BB-8™のヘッド)

1. BB-8™のヘッドの充電ポートのカバーの位置を確認してください。

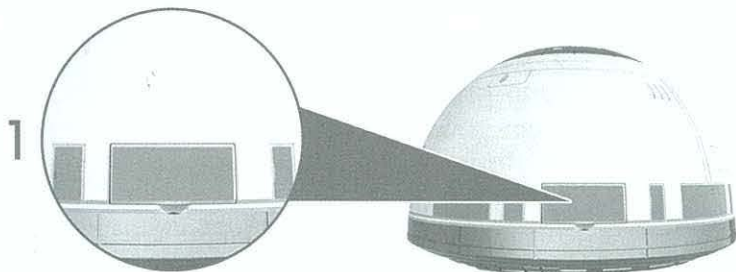

2. 充電ポートのカバーを開けてください。
※爪で無理につまむと爪が折れる危険がありますのでご注意ください。
3. 電源スイッチをOFFに動かしてください。

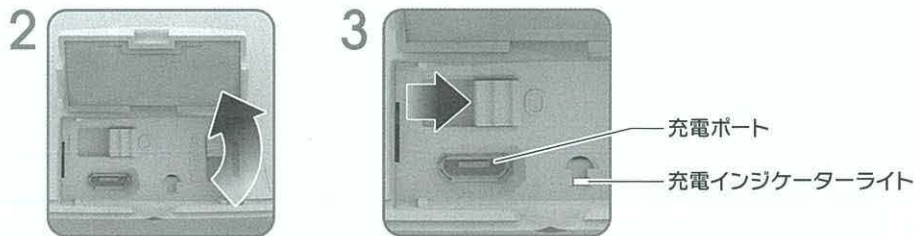

4. USBチャージケーブルのマイクロUSBをBB-8™の充電ポートに差し込んでください。
5. USBチャージケーブルのUSBをUSBポート(パソコン等)に差し込んでください。

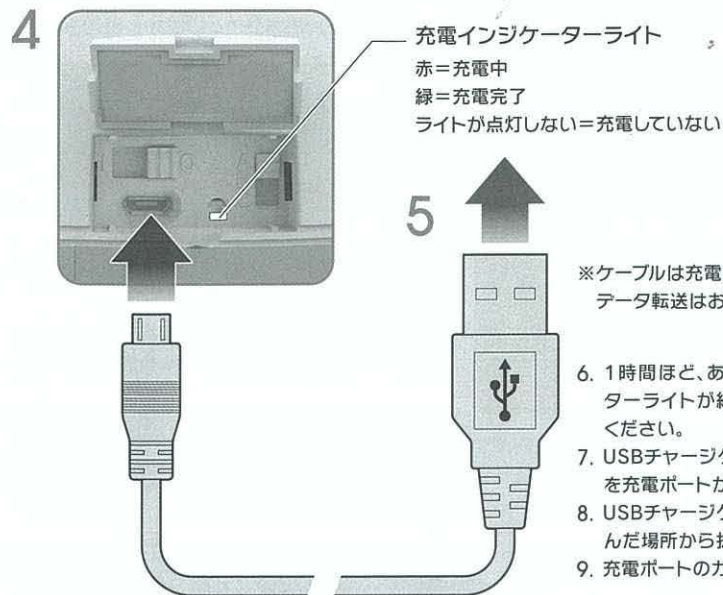

充電インジケータライト
赤=充電中
緑=充電完了
ライトが点灯しない=充電していない

※ケーブルは充電用です。
データ転送はできません。

6. 1時間ほど、あるいは充電インジケータライトが緑に変わるまで充電してください。
7. USBチャージケーブルのマイクロUSBを充電ポートから抜いてください。
8. USBチャージケーブルのUSBを差し込んだ場所から抜いてください。
9. 充電ポートのカバーを閉じてください。

二次電池の寿命について

本商品にはリチウムイオン電池、ニッケル水素電池を使用しています。リチウムイオン電池、ニッケル水素電池は充電を繰り返すと徐々に劣化し、稼働時間が短くなっていきます。これはリチウムイオン電池、ニッケル水素電池の特徴であり、不良や故障ではありませんので、完全に動作出来なくなるまで継続してお楽しみいただけます。

組み立て

1. 図のように、アンテナをBB-8™のヘッドに取り付けてください。
2. BB-8™のヘッドをボディの上に置いてください。
磁石で接続されます。ヘッドを回転させて、しっかり固定できる位置に調整してください。
しっかり固定されていないまま電源を入れると外れてしまいます。
3. 組み立て完了。

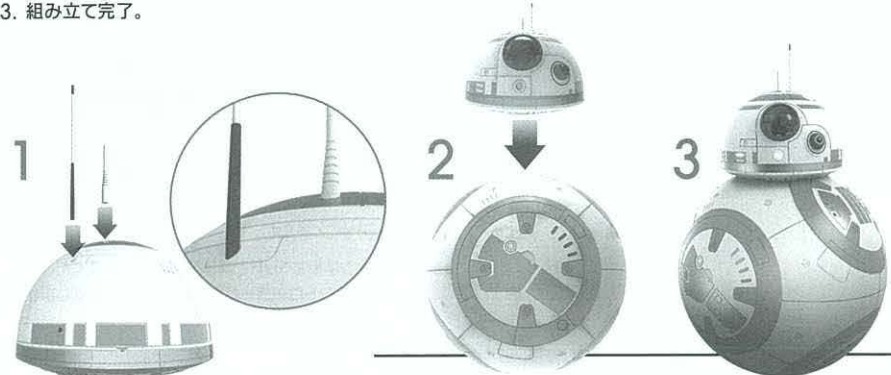

充電ポートの説明(ボディ)

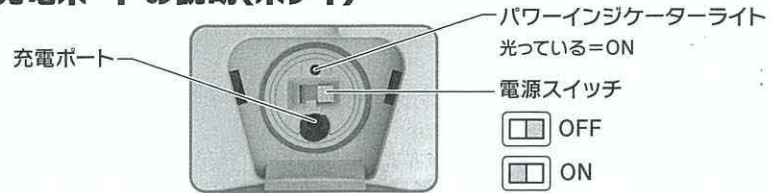

充電ポートの説明(ヘッド)

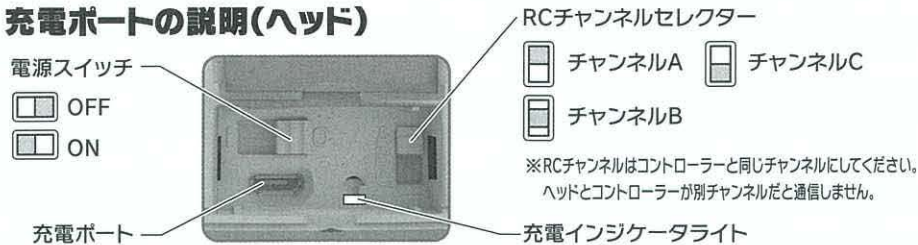

コントローラーの機能

RC(リモートコントロール)モードは、BB-8™の動きをコントロールして遊べます。スロットルレバーで操作します。

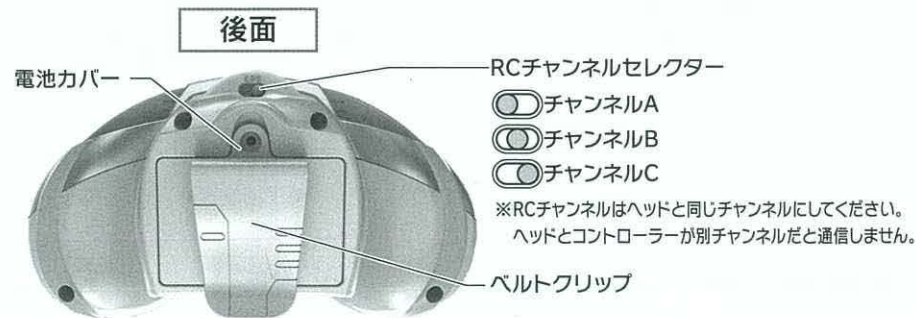
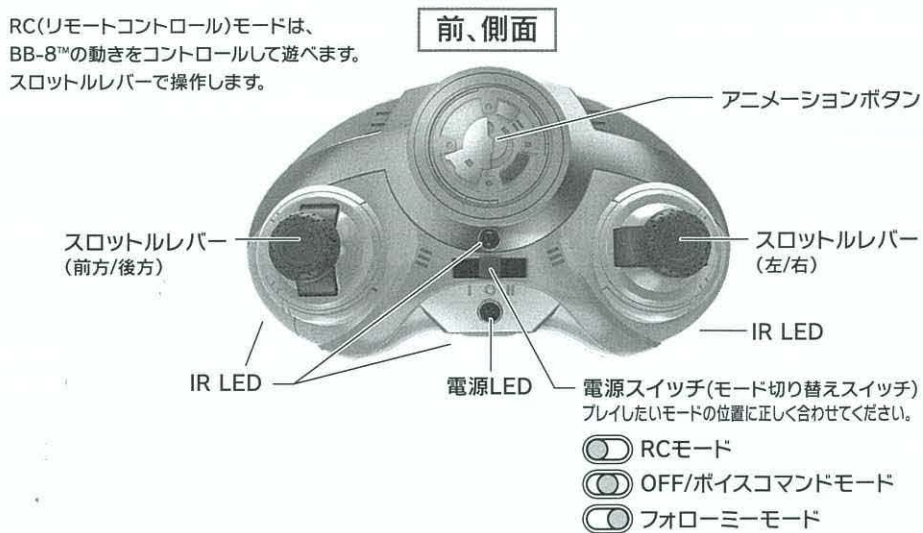

遊ぶ準備

充電されたヘッド、ボディの両方の電源スイッチをONにし、ヘッドをボディに取り付けてください。正しい位置に取り付けないとヘッドが落ちてしまいます。ヘッドを回転させてしっかりと留まる位置を探し、取り付けてください。

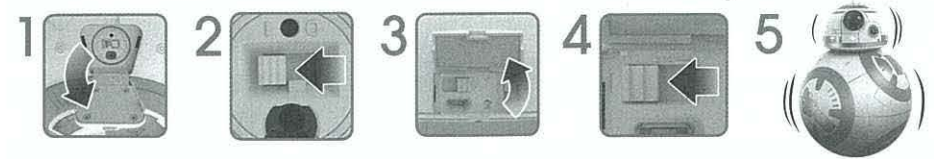

※電源スイッチをONにする時は、BB-8™を周りに障害物がなく、凹凸や傾斜がない平らな広い場所に置いてください。
※ガラスなど割れやすい物の近くや、BB-8™が落下する可能性がある場所で遊ばないでください。

プレイモード

BB-8™には3つのプレイモードがあります。

RC(リモートコントロール)モード…BB-8™の動きを直接コントロールできます。

ボイスコマンドモード…BB-8™と言葉でコミュニケーションができます。

フォローミーモード…BB-8™があなたのあとをついていきます。

RC(リモートコントロール)モード

1. スロットルレバーをそれぞれ中央の位置にして、コントローラーをRCモードにセットします。
2. スロットルレバーを使い、BB-8™を動かします。



電源スイッチを左側にセットする



※コントローラーとBB-8™の間の距離を12メートル以内に保ってください。

アニメーションボタン(RCモード)

1. コントローラーをRCモードにセットしてください。
2. アニメーションボタンを押してください。
3. BB-8™がスペシャルアクションをランダムにします。



ボイスコマンドモード

1. コントローラーをOFF/ボイスコマンドモードにします。
2. 白いライトが点灯すれば、BB-8™はボイスコマンドを聞いています。
3. ヘッドの白いライトが点灯している時、BB-8™にはっきり話しかけてください。右に記したボイスコマンドを利用し、BB-8™にはっきりと話しかけてください。BB-8™はボイスコマンドを受け取ると様々なアクションをします。

※周りに障害物がなく、凹凸や傾斜がない平らな広い場所で遊んでください。

※ガラスなど割れやすい物の近くや、BB-8™が落下する可能性のある場所で遊ばないでください。

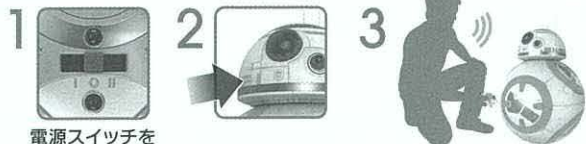

電源スイッチを中央にセットする

※BB-8™は自動で動き回りますので、絶対に目を離さないでください。
※使用後は、必ずBB-8™のヘッドとボディの電源スイッチをOFFにしてください。

※ボイスコマンドモードは、周囲の環境や個人差により、反応しない場合がありますのでご了承ください。

ボイスコマンド一覧

※本商品は英語仕様です。
英語で話しかけてください。

BB-8™
HELLO
KYLO REN
MOVE BALL
GO TO SLEEP
HOW ARE YOU?
DROID PLEASE
COME HERE
-CLOSER
STORMTROOPER
STAND GUARD
WHERE IS POE?
HAVE YOU SEEN REY?

フォローミーモード

1. コントローラーをフォローミーモードにして図のようにあなたのベルトに取り付けてください。
2. コントローラーとBB-8™の距離を2m以内に保って歩き始めてください。
3. BB-8™があなたのあとをついて回ります。

※周りに障害物がなく、凹凸や傾斜がない平らな広い場所で遊んでください。
※ガラスなど割れやすい物の近くや、BB-8™が落下する可能性のある場所で遊ばないでください。

※階段を降りないでください。BB-8™がついていって落下する可能性があります。

※コントローラーのIR LEDが服等で覆われていないことを確認してください。

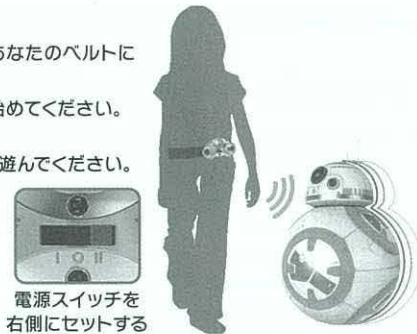

電源スイッチを右側にセットする

BB-8™の感情

BB-8™は、以下の6つの感情を声と動きで表現します。
勇気/悲しみ/生意気/幸福/恐怖/興味

スリープモードから電源OFF

1. 3~5分交信がない場合、ドロイドはスリープモードに入ります。
スリープモードで「BB-8™(ビービーエイト)！」と声をかけると、再稼働させることができます。
2. スロットレバーあるいは、アニメーションボタンを押して、再稼働させます。
3. さらに約5分後、BB-8™は電源が切れます。
4. 電源が切れた後に、稼働させるにはヘッドとボディの両方の充電ポートを開けてください。
5. 電源スイッチを一旦OFFにしてください。
6. OFFにした後に電源スイッチをONにしてください。BB-8™が再稼働します。

警告 ●必ず大人の方が行ってください。
怪我をする恐れがあります。
●動かないように(膝の上に置くなど)
固定して作業を行ってください。

準備するもの

- 以下の物をご用意ください。(別売り)
・+(プラス)ドライバー #0、#1
・-(マイナス)ドライバー等隙間に挿しこめる先端が平らなもの。
・ニッパーなど配線を切断するもの。

使用済み電池廃棄方法 ヘッド(リチウムイオン電池)

◎電源スイッチをOFFにしてください。

1. 4か所のネジを⊕(プラス)ドライバーで外します。
2. ヘッドの上側を外します。
3. 2か所のネジを⊕(プラス)ドライバーで外して基板を外します。基板下に充電電池パックがあります。

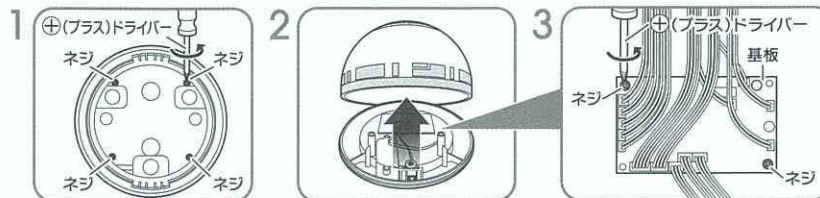

4. 2か所のネジを⊕(プラス)ドライバーで外して充電電池パックを外します。
5. 充電電池パックの配線を1本ずつ切断します。
※絶対に2本一緒に切断しないでください。(ショート防止の為)

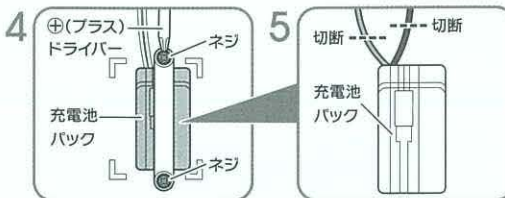

※ショート防止の為、取り外した充電電池パックから出ている配線の先端を個々にテープで覆ってください。取り外した充電電池パックは、充電式電池リサイクル協力店にお持ちください。

使用済み電池廃棄方法 ボディ(ニッケル水素電池)

◎電源スイッチをOFFにしてください。

1. 図の位置の2パーツを⊖(マイナス)ドライバー等を隙間に挿しこんで外します。
2. 2か所のネジを⊕(プラス)ドライバーで外します。
3. 模様パーツを外します。
4. 1か所のネジを⊕(プラス)ドライバーで外します。
※ボディの2か所の模様パーツは外します。
※図の模様パーツをよく確認してパーツを外してください。

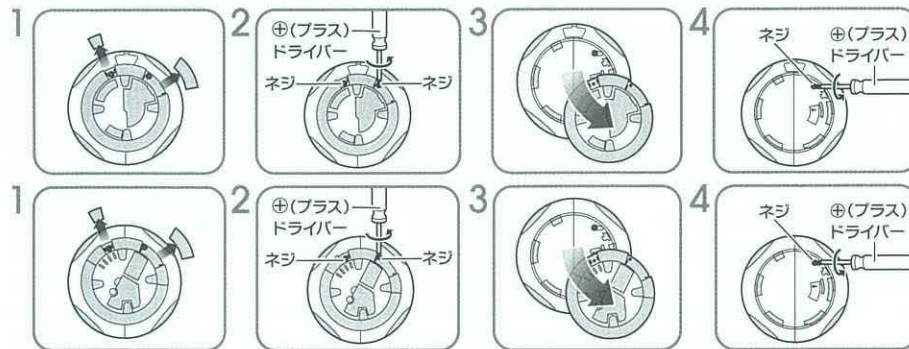

5. 図の位置のパーツを⊖(マイナス)ドライバー等を隙間に挿しこんで外します。
6. 1か所のネジを⊕(プラス)ドライバーで外します。

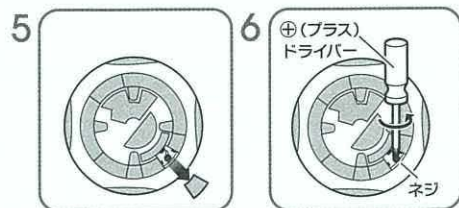
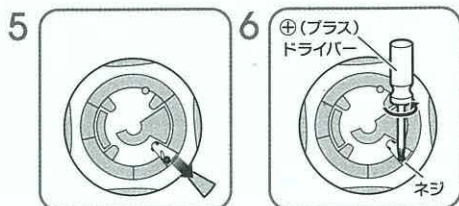

7. 上下の向きに気を付けてボティパーツを2つに分けます。中からメカボックスを取り出します。

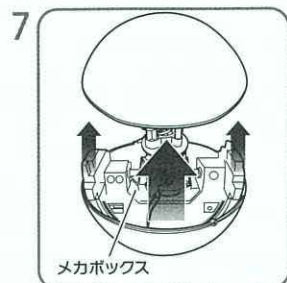

8. 基板の無い側を自分の方に向けてください。Aの位置に充電電池パックが内蔵されています。

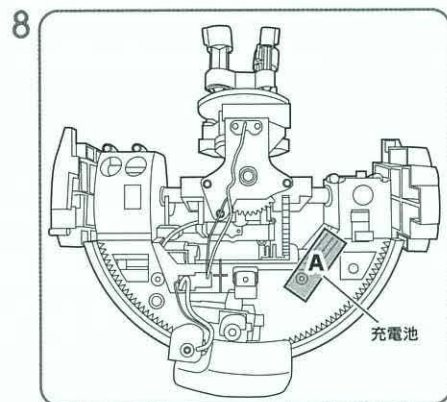

9. メカボックスを胴体に固定するためのパーツ(Bの位置)の2か所のネジを⊕(プラス)ドライバーで外して、メカボックスから取り外します。

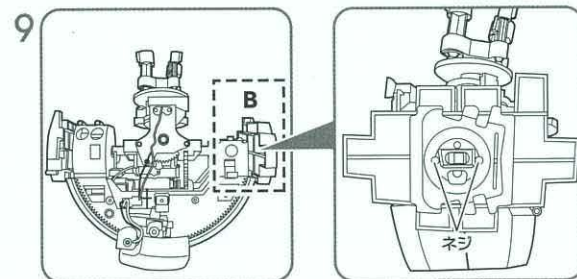

10. 一番下のウェイト(Cの位置)の4か所のネジを⊕(プラス)ドライバーで外して、メカボックスから取り外します。
11. ウェイトを外した後、ウェイトが取り付けられていた基部の3か所のネジを⊕(プラス)ドライバーで外して、メカボックスから取り外します。

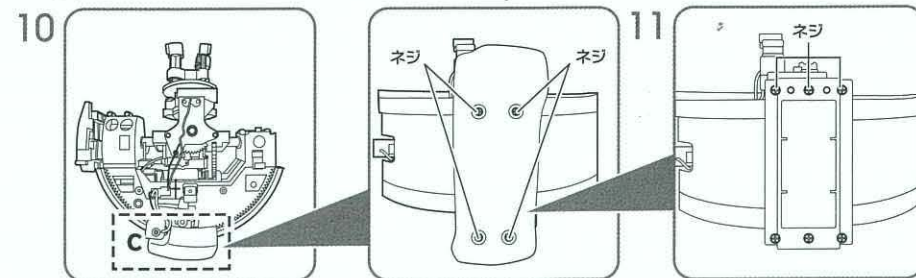

12. メカボックスの7か所のネジを⊕(プラス)ドライバーで外して、メカボックスを前後に取り外します。
13. メカボックスを開けると充電電池パックが現れます。

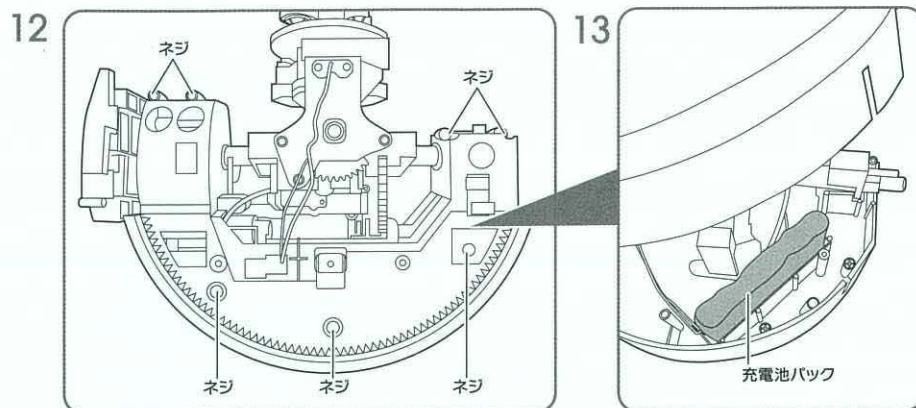

14. メカボックスから充電電池パックを取り出して、充電電池パックの配線を1本ずつ切断してください。
※絶対に2本一緒に切断しないでください。(ショート防止の為)

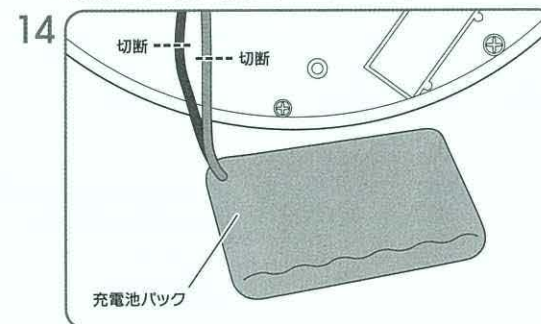

※ショート防止の為、取り外した充電電池パックから出ている配線の先端を個々にテープで覆ってください。取り外した充電電池パックは、充電式電池リサイクル協力店にお持ちください。

充電電池についての注意

交換はできません。充電する時は周囲にものを置かないでください。充電したまま放置しないでください。爆発・加熱・発火の恐れがあります。充電電池を分解・改造・加熱・ショートさせないでください。火の中や車の中など熱くなる場所に放置しないでください。強い衝撃を与えないでください。水に濡らさないでください。付属のUSBチャージャーケーブルやACアダプター以外では充電しないでください。取扱説明書の注意文をよく読んでください。漏れや爆発が起きた場合、消火器などで消してください。充電電池は正しくリサイクル処理をしてください。