

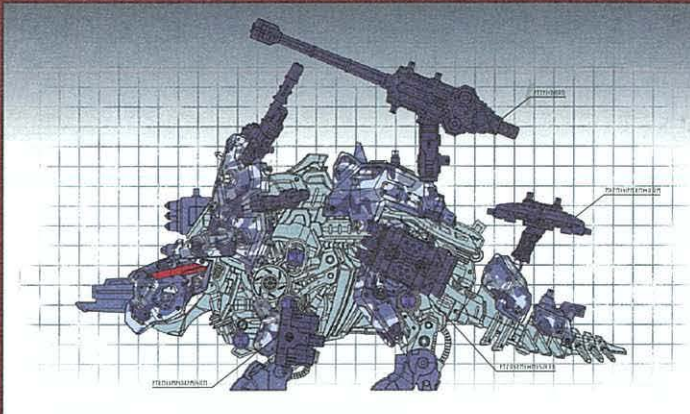

**ZW32  
スティレイザー**

元来よりフリルに備わっていた角がA-Zショートレーザーガンに換装された。ハイパワーアキュムレーターの重量に耐えうるべく、頑丈な骨格を持ち、耐荷重が大きいステイラコサウルス種の改造が実施されたのであった。

**ゾイド改造計画書**



**寒冷地仕様**

寒冷地での戦闘を想定した機体。各所には氷結対策、防寒処理が施されている。また嵐天が数日にもわたって続く事が多い寒冷地において部隊の生存性を確保するため、最新鋭のエクステンシブ・レドームを装備し、通信能力を持たせているのも特徴。A-Z 対空連射砲、A-Z 3連チャージミサイル、A-Z10 連装マニューバミサイルを追加装備し武装強化も図っていたようだ。

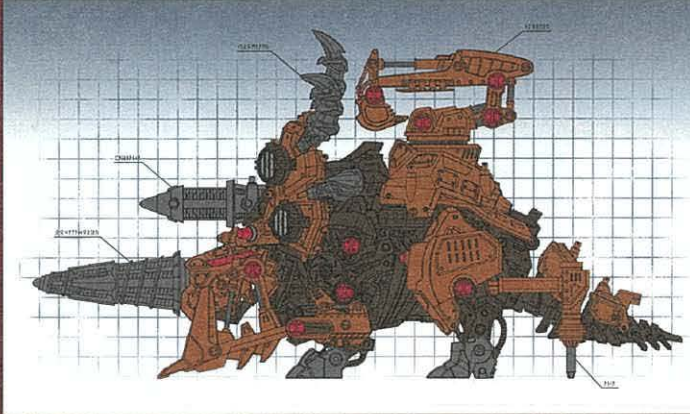

**工兵師団仕様**

戦闘前の陣地の建設や戦闘を支援する目的で改造が計画されていた機体。地底の掘削を行う大型ドリルやパイルバンカー、巨大な岩を運ぶためエレクトフリルを応用したクローアーム、土を運ぶドーザーやショベルなど多くの工事業装備を持つ。各装備は状況によって換装もできそうである。パワータイプであるステイラコサウルス種を改造し、坑道を掘り進めながら短期間で首部に侵攻する手段も企てていたようだ。

# ZOIDS

## ゾイドワールド

ふく げん しょ  
**復元の書**

# STYLASER

**ZW32 スティレイザー**〔ステイラコサウルス種〕



これは私が秘密で入手したゾイド改造ファイルである。 —カール・Ⅷ・シュタイン

対象年齢6才以上

# ZW82 スティレイザー 発掘見取り図

# スティレイザーを**発掘**して復元せよ!!

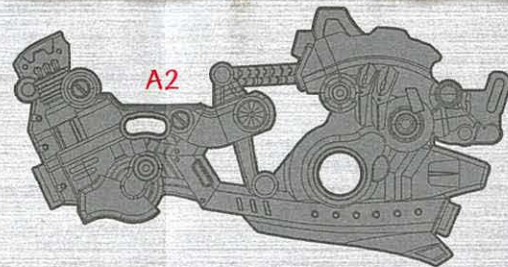
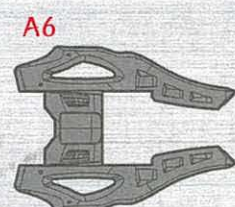
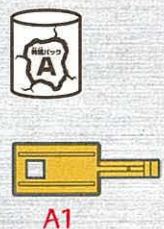
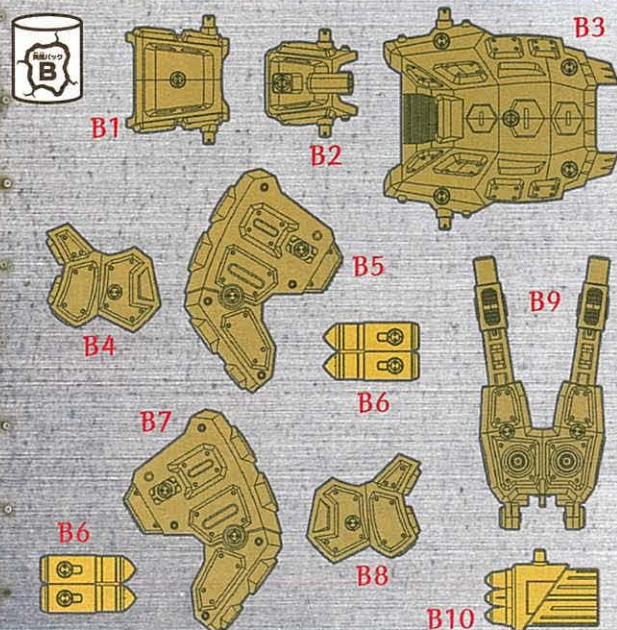
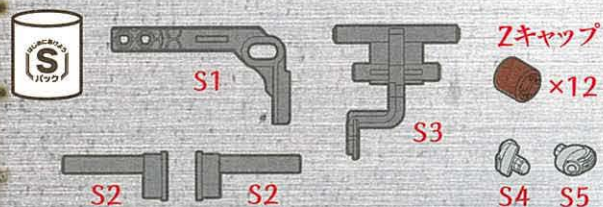
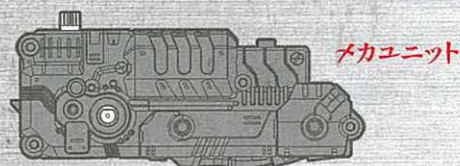

前脚:A7



前足:A8



後ろ脚:A9

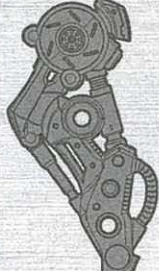

後ろ足:A10



後ろ脚:A13



後ろ足:A14



前脚:A15



前足:A16



A3

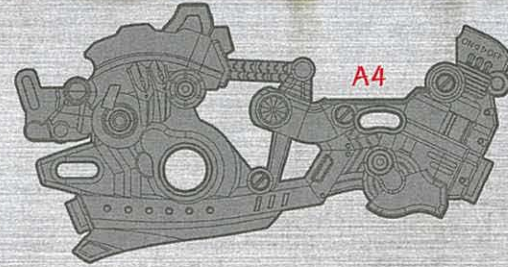

A18



A19



A21



A23



A20



A22



A24



B12



B12



B12



B12

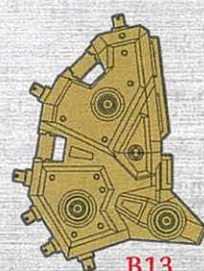

B14



B15



A26



A28



A29



A25



A12

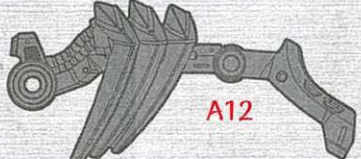

A17



A27



# ZW32 スティレイザー〔スティラコサウルス種〕

この度は、タカラトミー「ゾイド ZW32 スティレイザー」をお買い上げいただきまして、誠にありがとうございます。  
ご使用前に、この復元の書をよくお読みください。また、読み終わった後は必ず保管しておいてください。

## 復元を始める前に

この書は未知の生命体「ZOIDS」の復元をする為の重要なものである。  
必ず読んでから挑むこと。 ——— カール・K・シュタイン

### 1 入っているものを確認せよ。

Sパックを開けてチェックだ!

- アイパーツ×2
- Zキャップ×12 (予備×2)
- リンクパーツ×4
- MB(マシンブラスト)ユニット×1
- 発掘パックA、B×各1
- 復元の書(本書)×1
- メカユニット×1

ライダーフィギュア×1

グラフィティーラベル×1

0123456789

チェックを入れてなくさないこと。

### 2 ゾイドは、「骨(ボーン)」「パーツ」「外装(アーマー)」パーツで構成されている。「復元の書(本書)」をしっかりと読み、これらを正しく組み立ててゾイドを復元するべし。

アイコンについて



このマークがついている手順は特に注意して復元すること。



このマークがついている手順は反対側も同じように復元すること。

### 3 とがった骨パーツや外装パーツに気を付けて、ケガをしないように取り組むべし。

## 4 ZOIDS 生態図鑑

# ZW32 STYLASER スティレイザー〔スティラコサウルス種〕

スティレイザーの機体性能について、ここに書き記す。実物は自らの手で復元し、確認してほしい。

### 骨格形態 BONE MODE

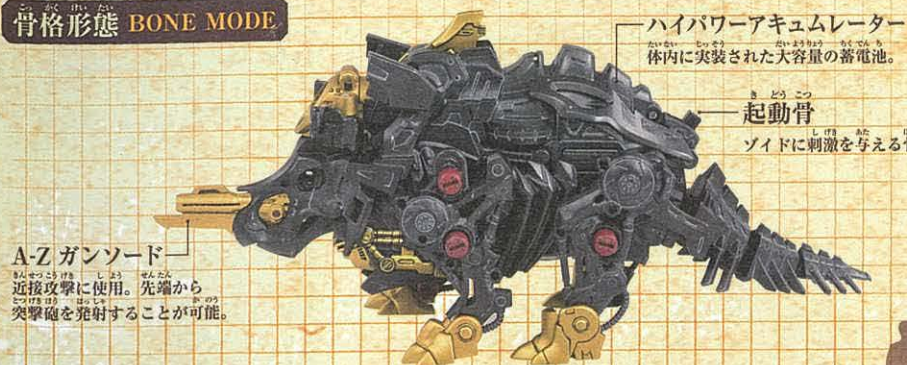

### 完全形態 ARMOR MODE

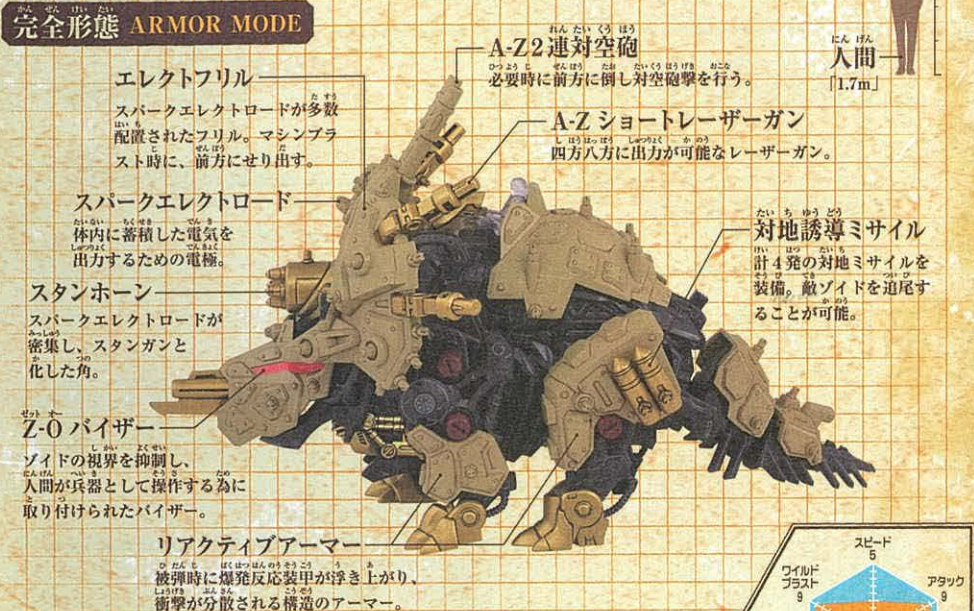

全長: 10.1 m 全高: 6.1 m 体重: 77.0 t 最大スピード: 142km/h IQ: 119

### —電撃の要塞—

近距離電撃、中距離砲撃の遠近両用の大型ゾイド。体内に大容量蓄電システムを持ち、スパークエレクトロードから瞬時に高電圧出力を行うことができる。エレクトフリルの末端についた A-Z ショートレーザーガンを使い中距離からレーザーを四方八方に出力し、防御網を張りながら敵ゾイドとの間合いをとる。中距離砲撃を仕掛けながら突進し、ガンソードで相手を突き刺し足を止め、エレクトフリルで確実にとどめを刺す戦術を得意とする。電撃と衝撃で攻撃を食らったゾイドは運動機能を失う。

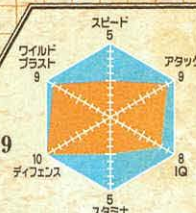

## 5 発掘～復元のなかれ

※ZW25 ビーストライガー (別売) で説明しています。

**1** 説明に従って発掘パックを開けよう!



**2** **発掘!**



**3** 発掘見取り図でパーツを確認しよう!



**4** 説明通り組み立てて、ゾイドを復元しよう!



**5** **復元完了!**



## 6 メカユニットの確認

組み立てる前に確認しよう!

ひらく  
しまる

メカユニットの電池カバーを  
プラスドライバーで開いて、  
乾電池をセットせよ!



電池カバー

単3形乾電池  
1本使用 (別売り)  
※向きに注意

メカユニット

起動骨 (スイッチ) をONにして、  
図のように動き出すか確認せよ!

※遊び終わった後は電池を  
外して保管してください。

ON

OFF

起動骨  
(スイッチ)

サイドのギアの回転から  
一定時間後トップのギア  
の回転に切り替わります。  
※図のスイッチをスライドすると  
サイドのギアの回転に戻ります。

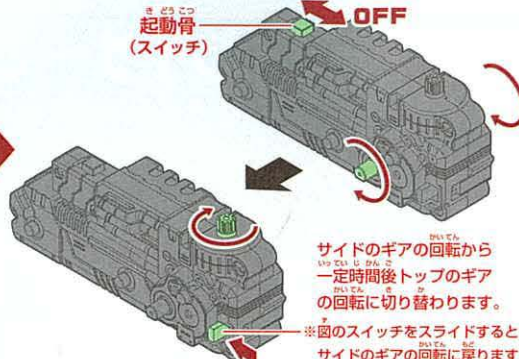

動かない時は…

- 電池は正しくセットされているかな?
- どうしても動かない場合は24ページに  
記載のお客様相談室に電話してみよう。
- 保護者の方と一緒に確認してみよう。

## 復元する前の確認

MB (マシンブラスト) ユニットをパッケージから取り出した時にスタンホーンが飛び出していた場合は  
手順に沿って下の図のようにセットして固定してください。

MB (マシンブラスト) ユニット

スタンホーン



① スタンホーンを図のようにセットします。

② 上部のスイッチを押して固定します。

スイッチ

カチッ

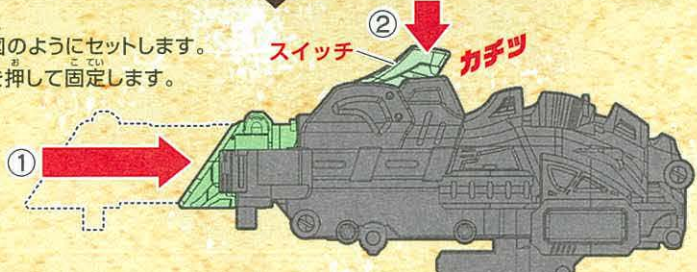

## 袋を開けて発掘! 復元スタートだ!!

発掘見取り図を見ながら進めよう。

MB (マシンブラスト) ユニット

1

S1

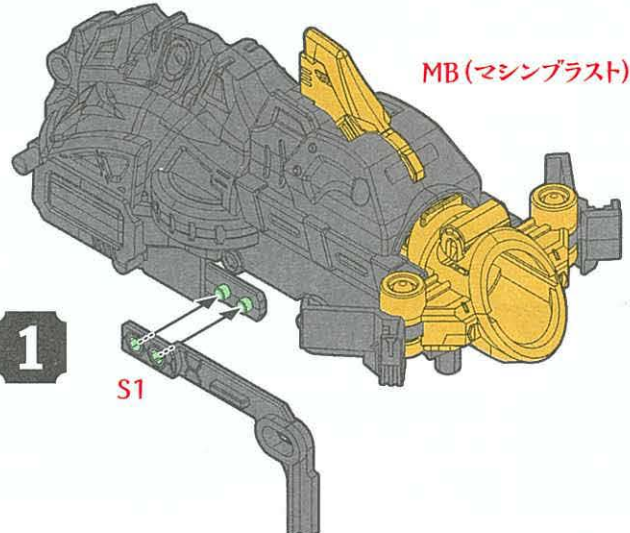

## Zoids 推奨乾電池

Panasonic  
単3形アルカリ乾電池

EVOLTA NEO  
エボルタNEOくん

「EVOLTA」 「エボルタ」 はパナソニック株式会社の登録商標です。

乾電池エボルタNEO 公式サイト  
<https://panasonic.jp/battery/drycell/evoltaneo>

## 組み立てサポート動画を公開中!



楽しく分かりやすく  
組み立てられるぞ!

タカラトミーチャンネル  
ゾイドワイルド

検索

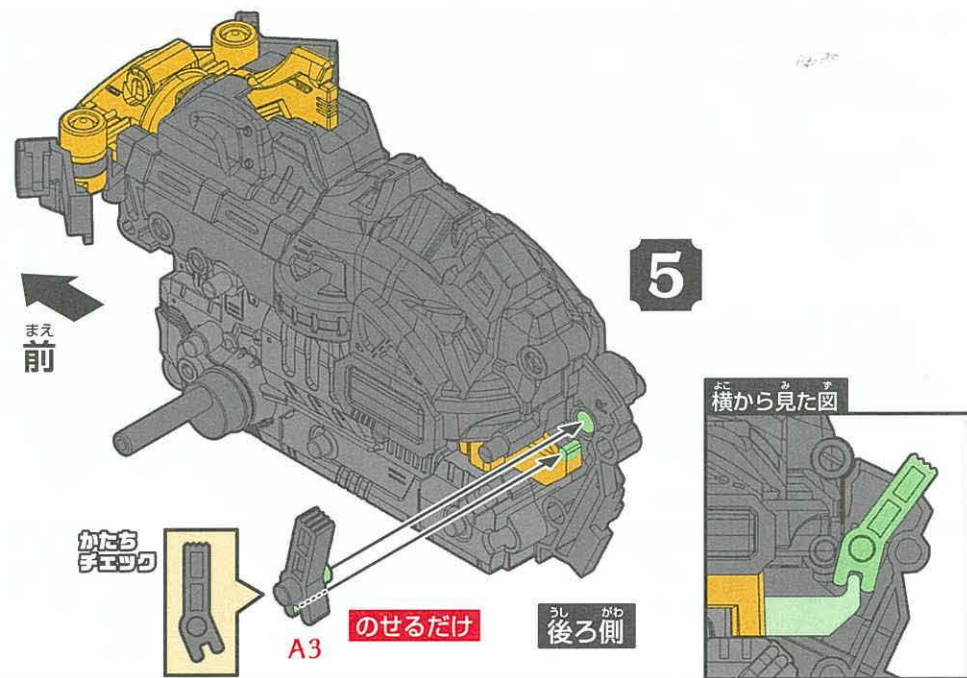
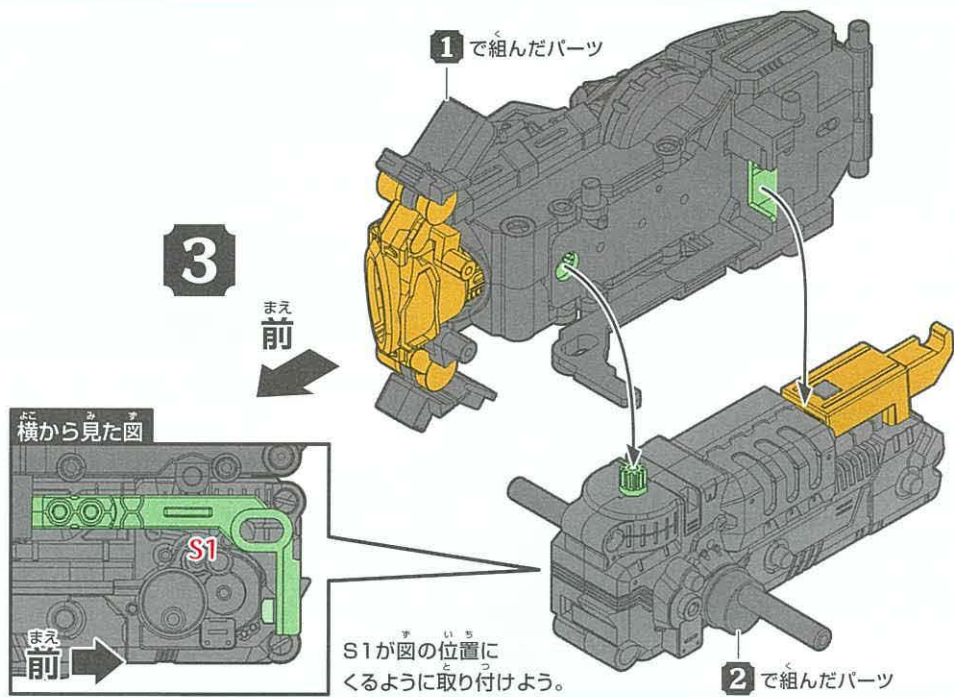
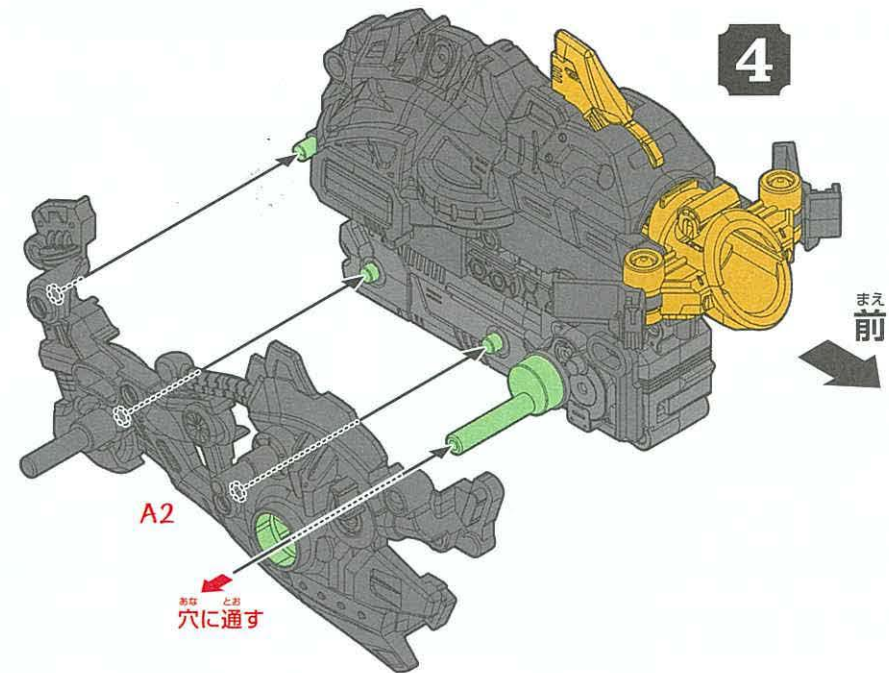
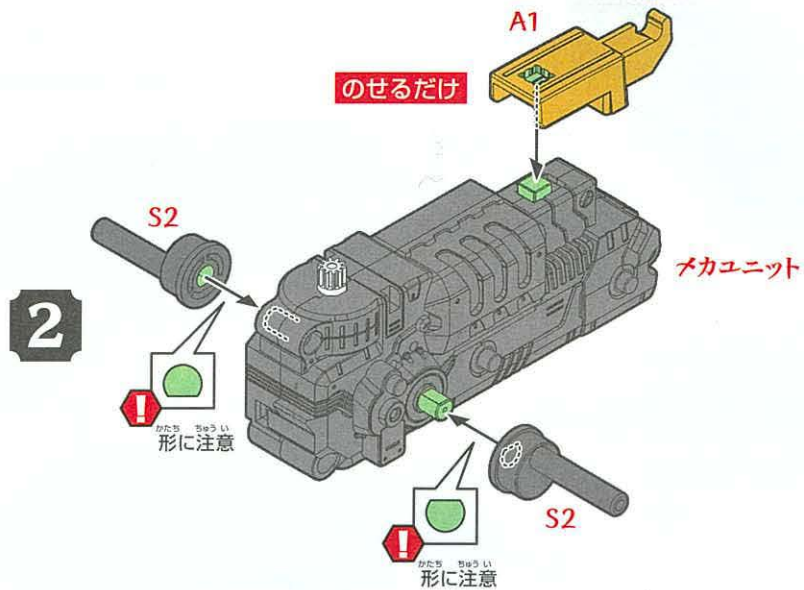

かたちチェック

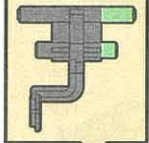

差し込む位置をよく確認しよう。

6

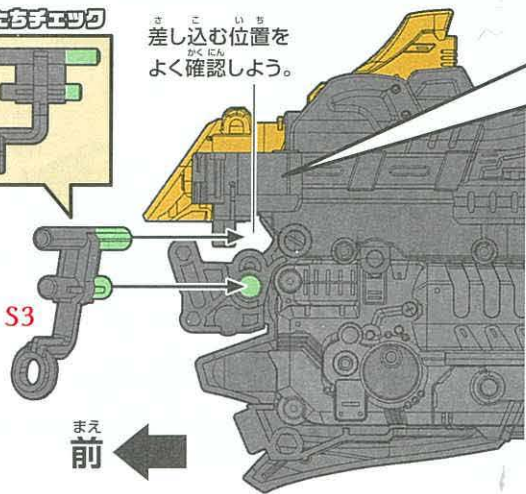

上から見た図



ここを持ちながら取り付けよう!

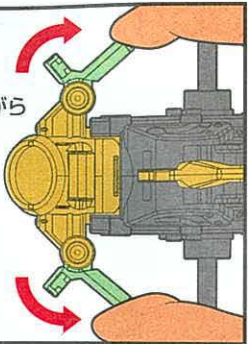

横から見た図

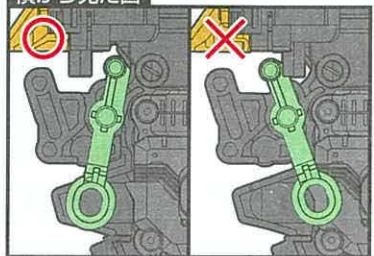

8

かたちチェック



A5

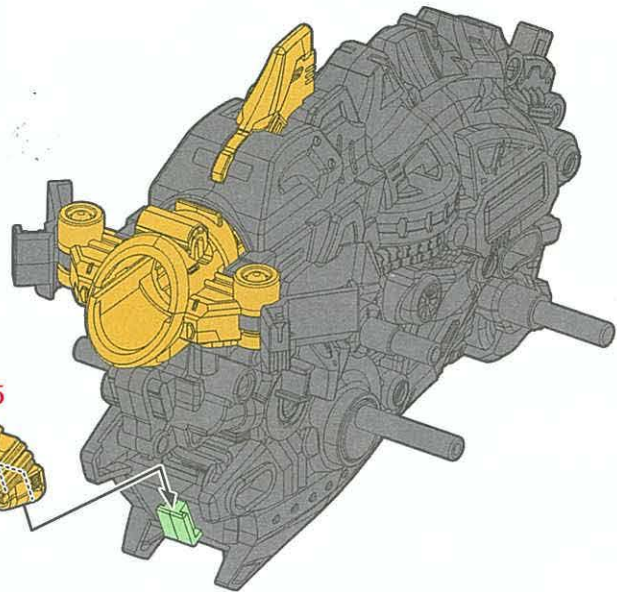

7

※A2、A4は隙間が無いようにしっかり合わせよう。

まえ前

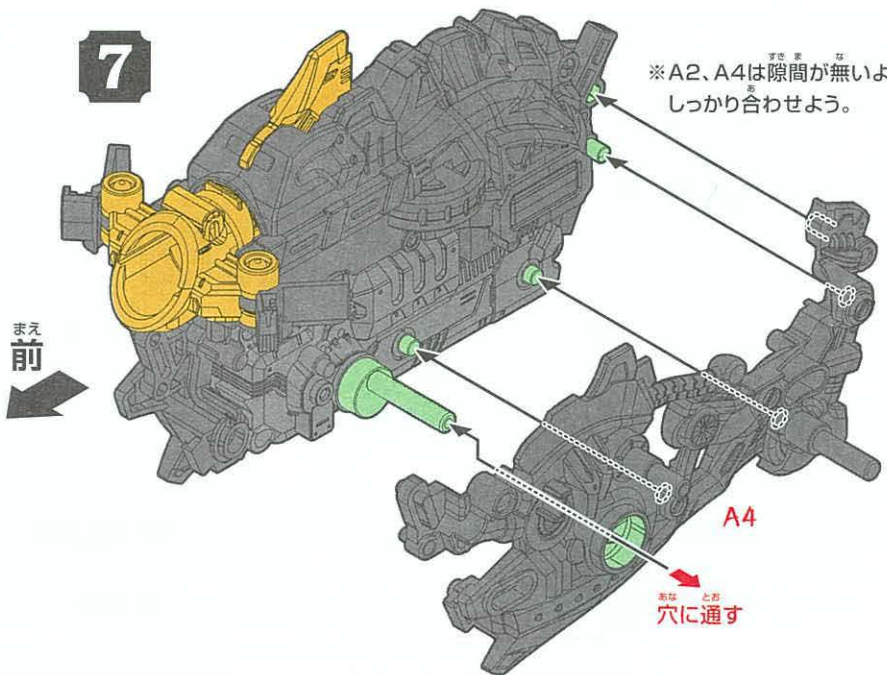

9

かたちチェック

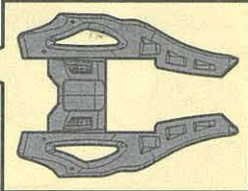

A6

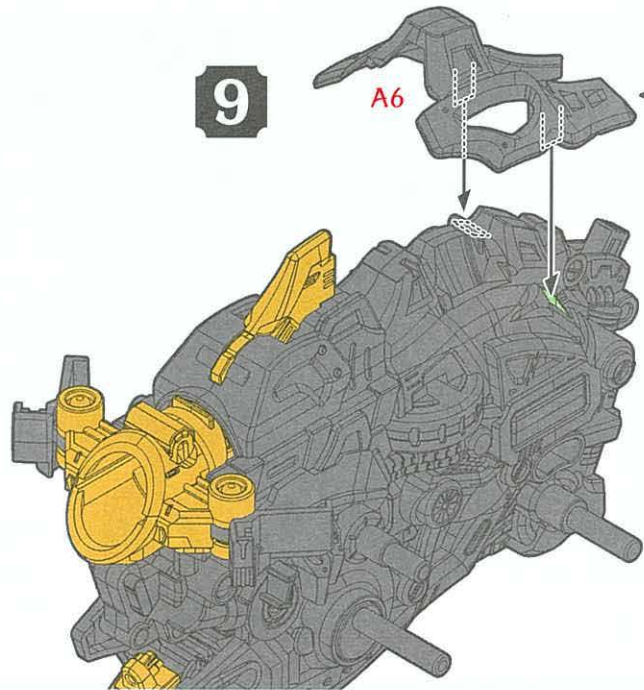

かたちチエツク

前脚:A7



前足:A8

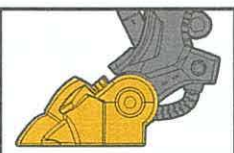

10

前脚:A7

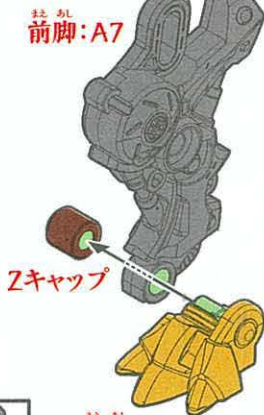

Zキャップ

前足:A8

※A8は図の角度で取り付けよう。

かたちチエツク

後ろ脚:A9

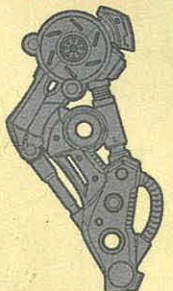

後ろ足:A10

11

後ろ脚:A9

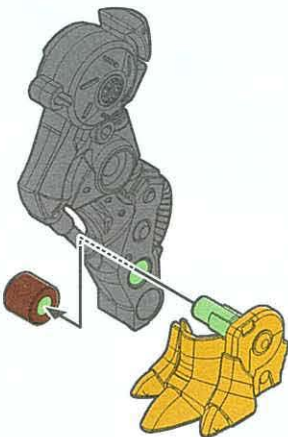

後ろ足:A10

12

かたちチエツク

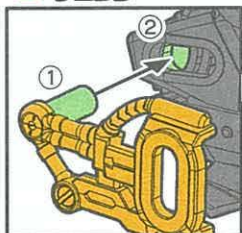

①の棒を②の穴(6で取り付けしたパーツ)にしっかり入れよう。

A11

14

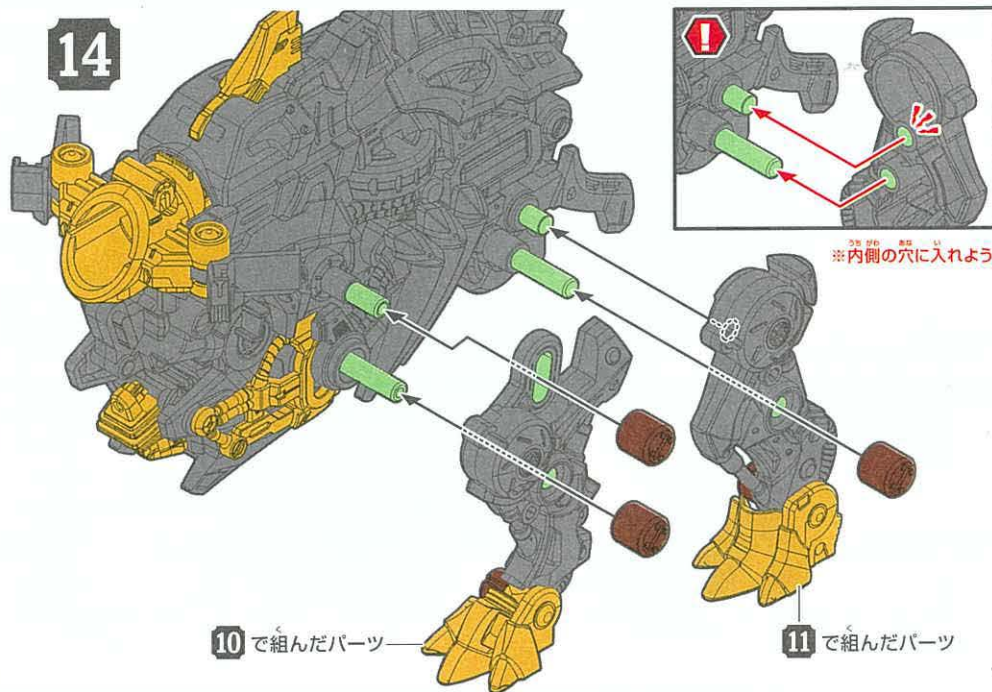

10で組んだパーツ

11で組んだパーツ

※裏側にLの刻印があります。

L

A12

※内側の穴に入れよう。

かたちチェック

後ろ脚:A13

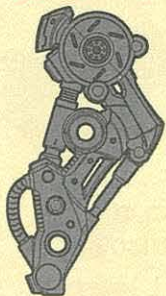

後ろ足:A14



15

後ろ脚:A13

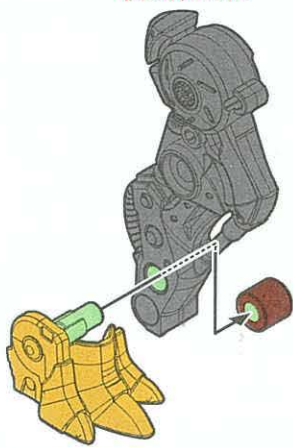

後ろ足:A14

かたちチェック

前脚:A15



前足:A16

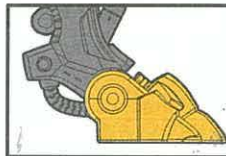
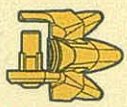

16

前脚:A15

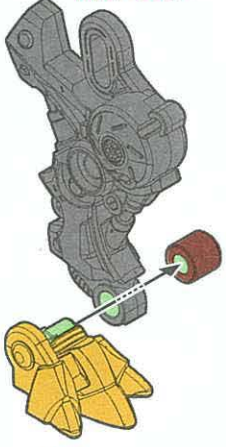

前足:A16

※A16は図の角度で取り付けよう。

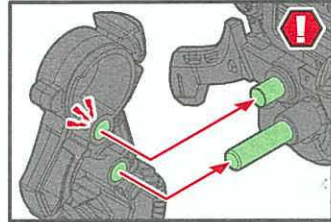

※内側の穴に入れよう。

18

15で組んだパーツ

16で組んだパーツ

17

※裏側にRの刻印があります。

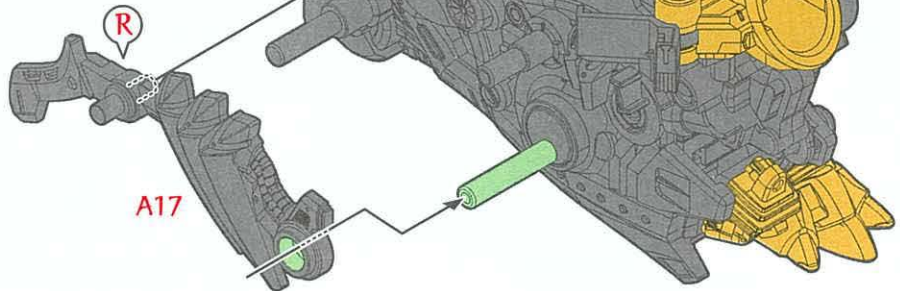

A17

19

カチッ

A18

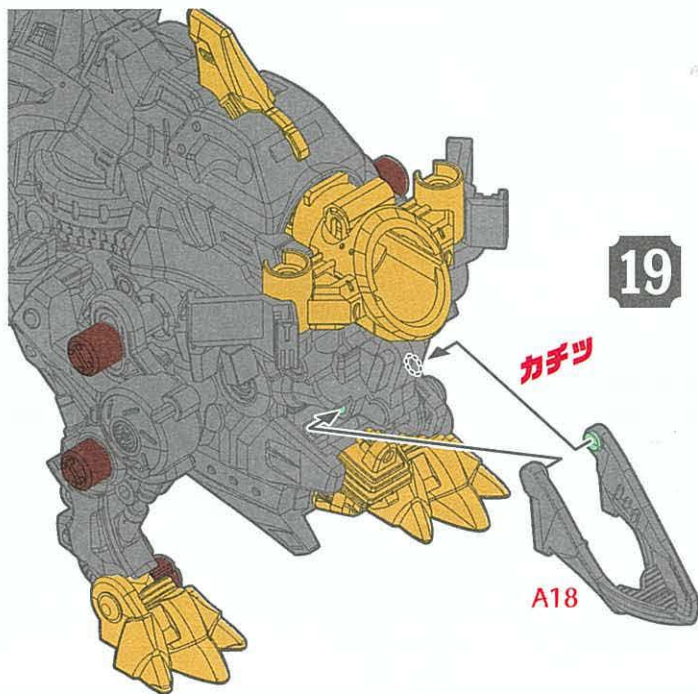



かたちチェック

A19

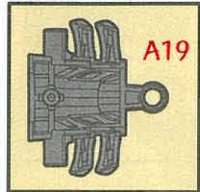

かたちチェック

A22

A21

A20

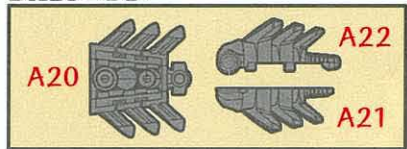

20

A22

A20

うしろ  
裏側

A21

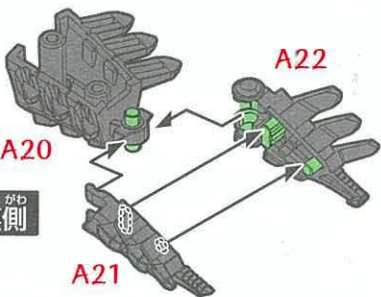

21

A19

うしろ  
裏側

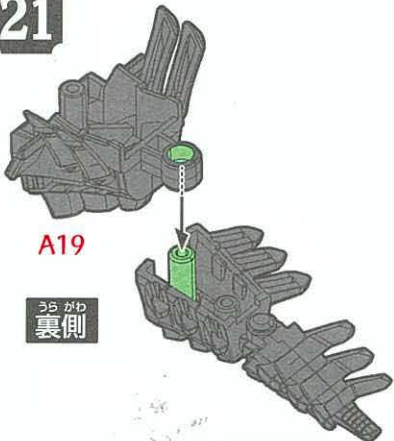

かたちチェック

A23

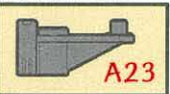

22

A23

うしろ  
裏側

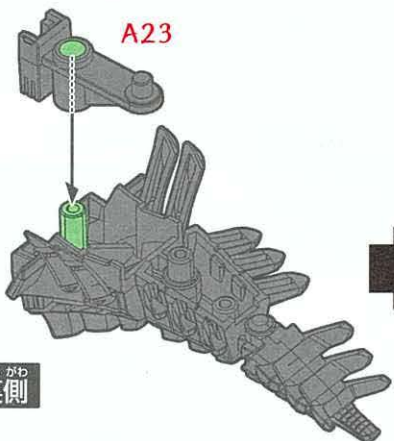

かたちチェック

A24



23

A24

うしろ  
裏側

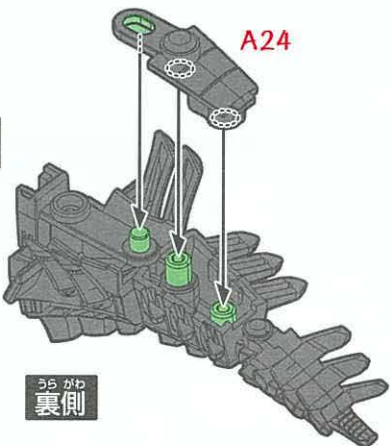

24

うしろ  
裏側

23 で組んだパーツ

うしろ  
裏側

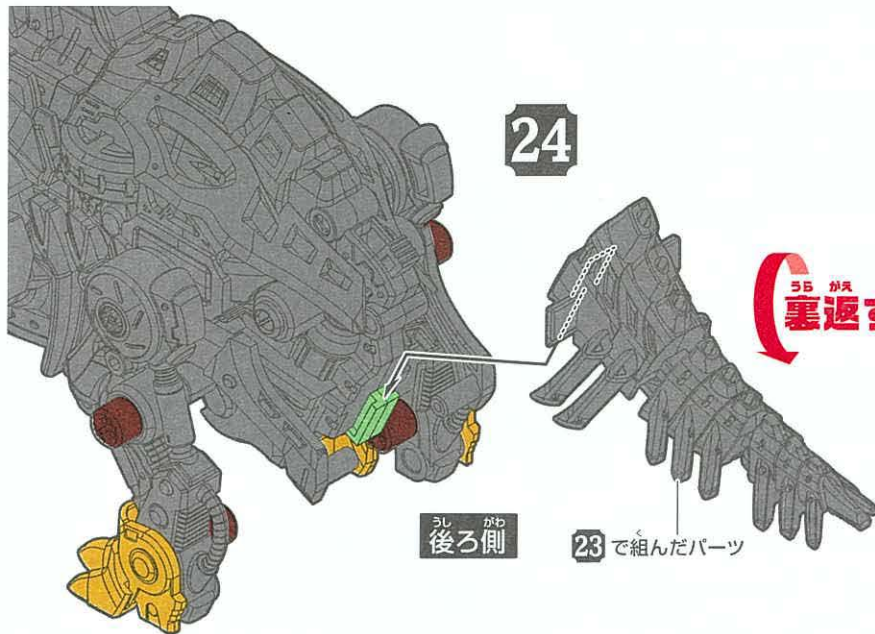

25

A25

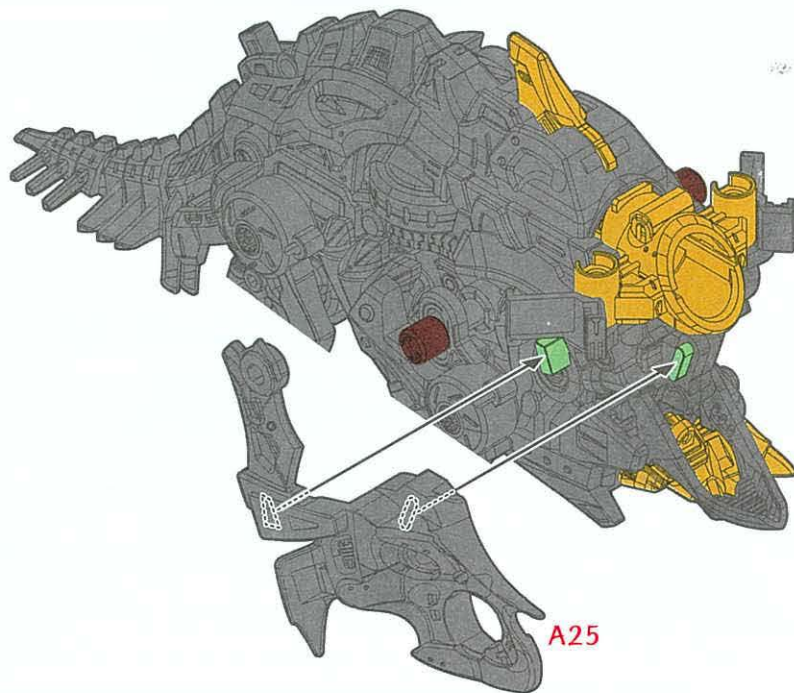

26

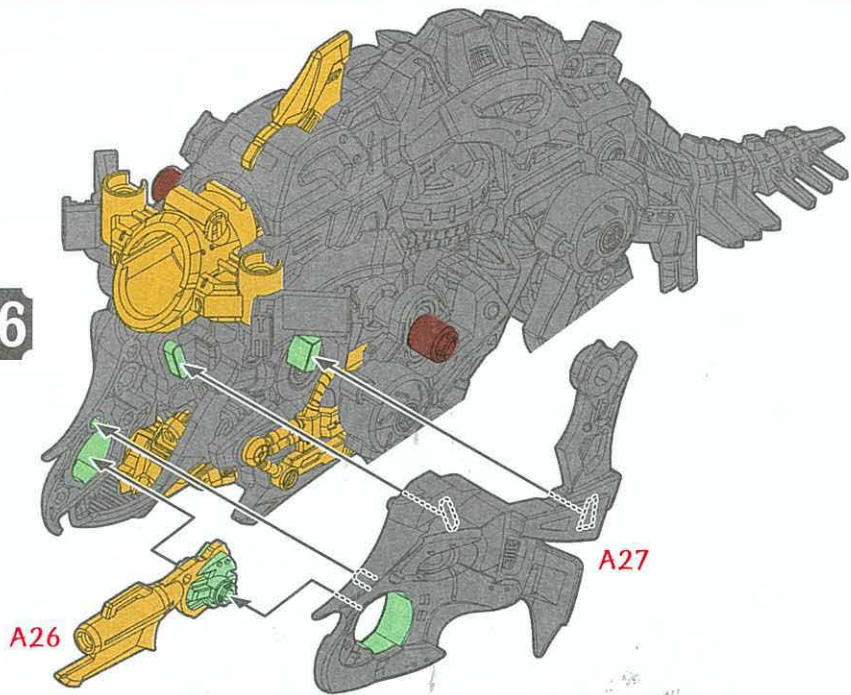

27

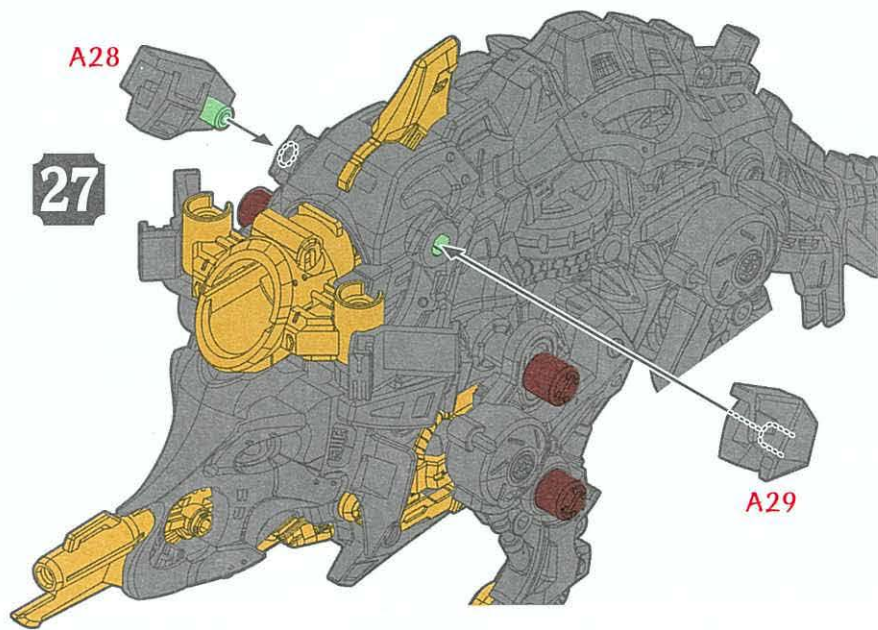

こっ かく けい たい ふく けん かん りょう  
骨格形態復元完了!!



どう さ かくにん  
動作を確認しよう!

ふく けん うご  
復元したゾイドを動かしてみよう!!

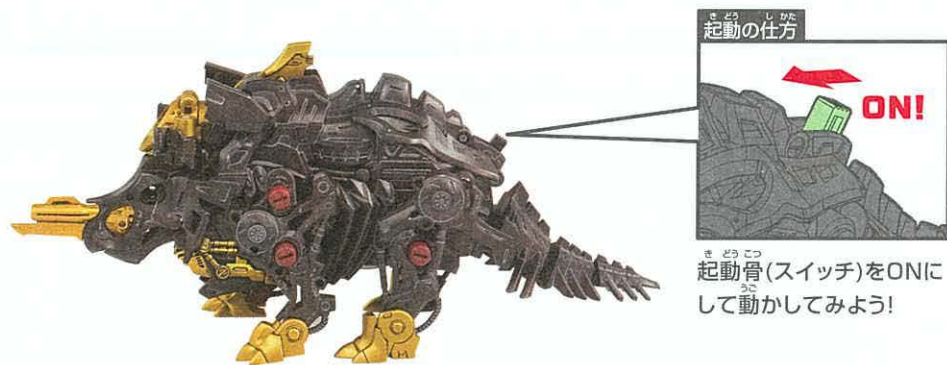

エレクトフリル(基部)が動く



うご かない とき ふく けん み なお  
※動かない時は復元を見直そう!



ふくら あ はっ ぐつ ふく げん  
**袋を開けて発掘！復元スタートだ!!**

**28**

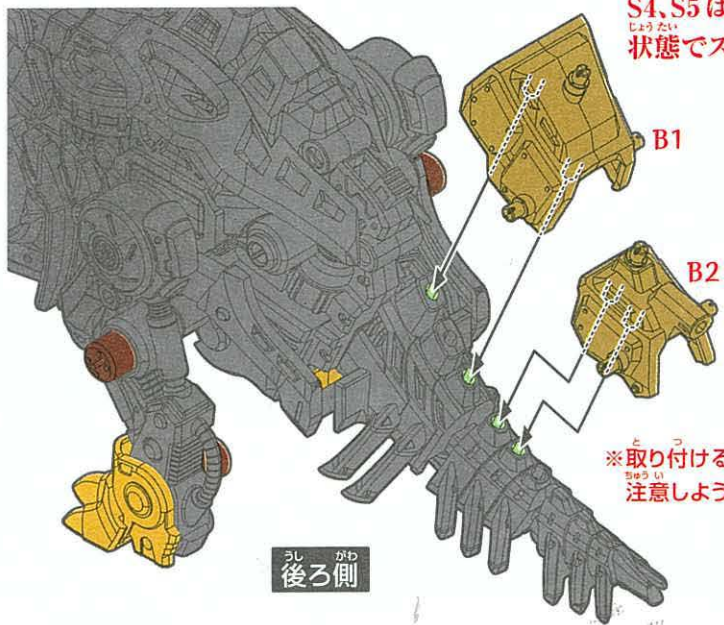

S4,S5は余った  
 状態でスタートします。

※取り付ける穴に  
 注意しよう!

うし かわ  
 後ろ側

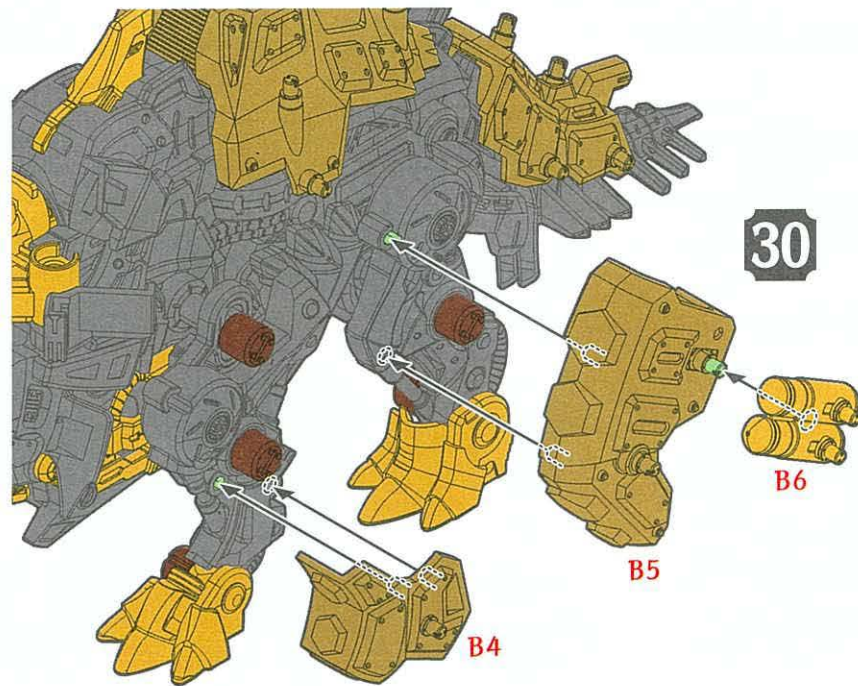

**30**

B6

B5

B4

**29**

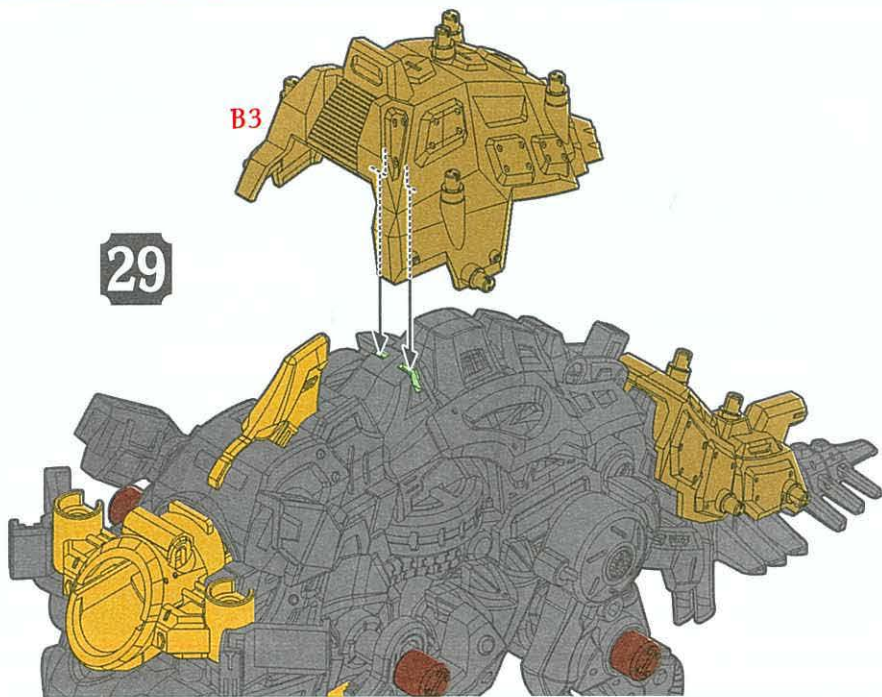

B3

**31**

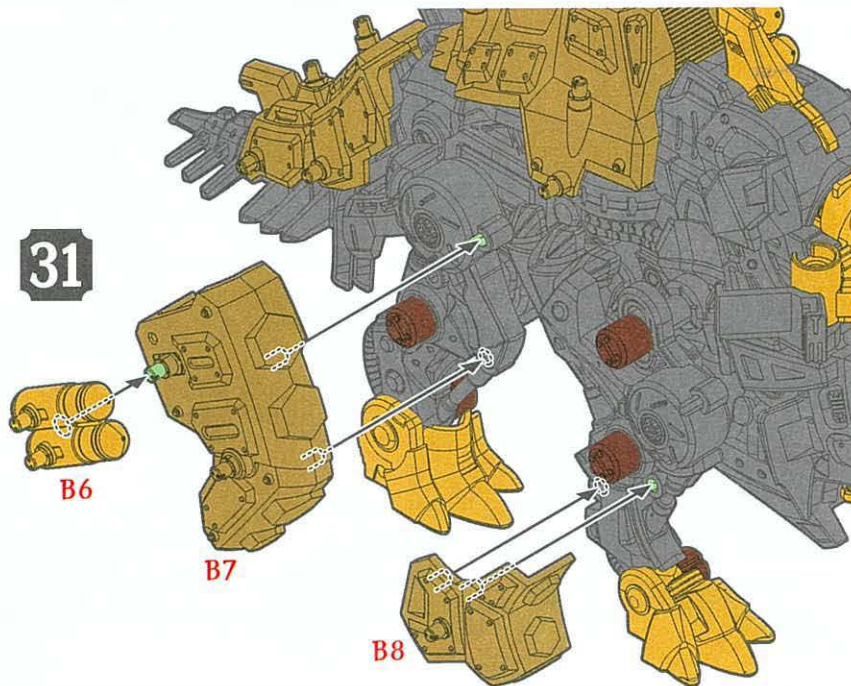

B6

B7

B8

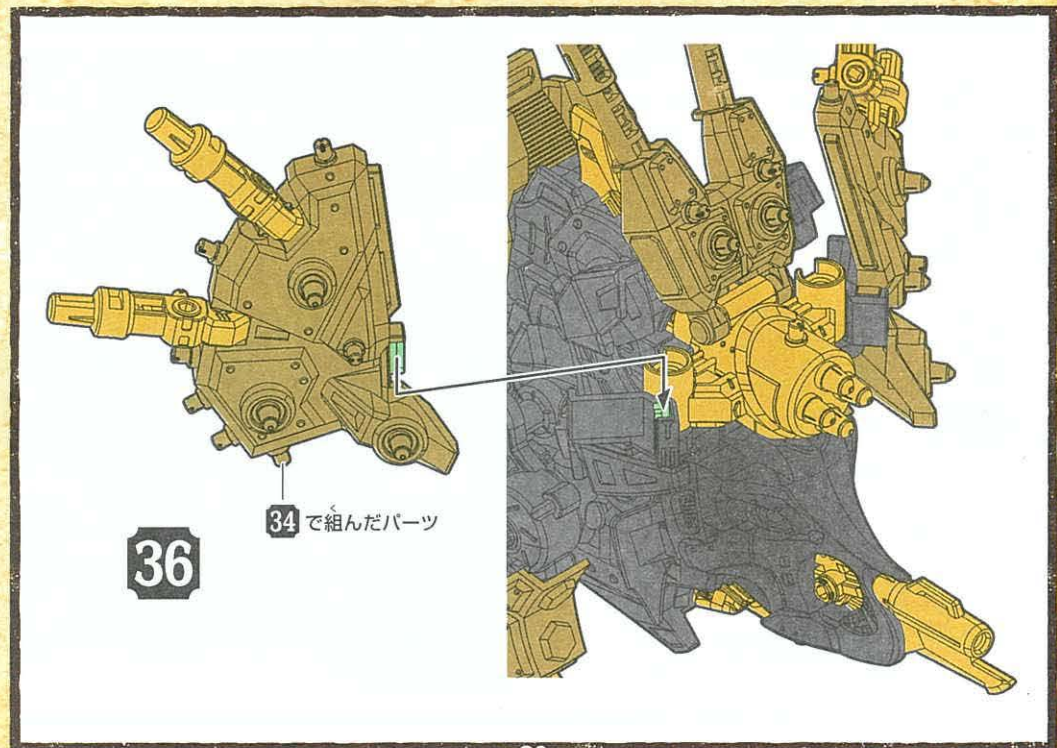
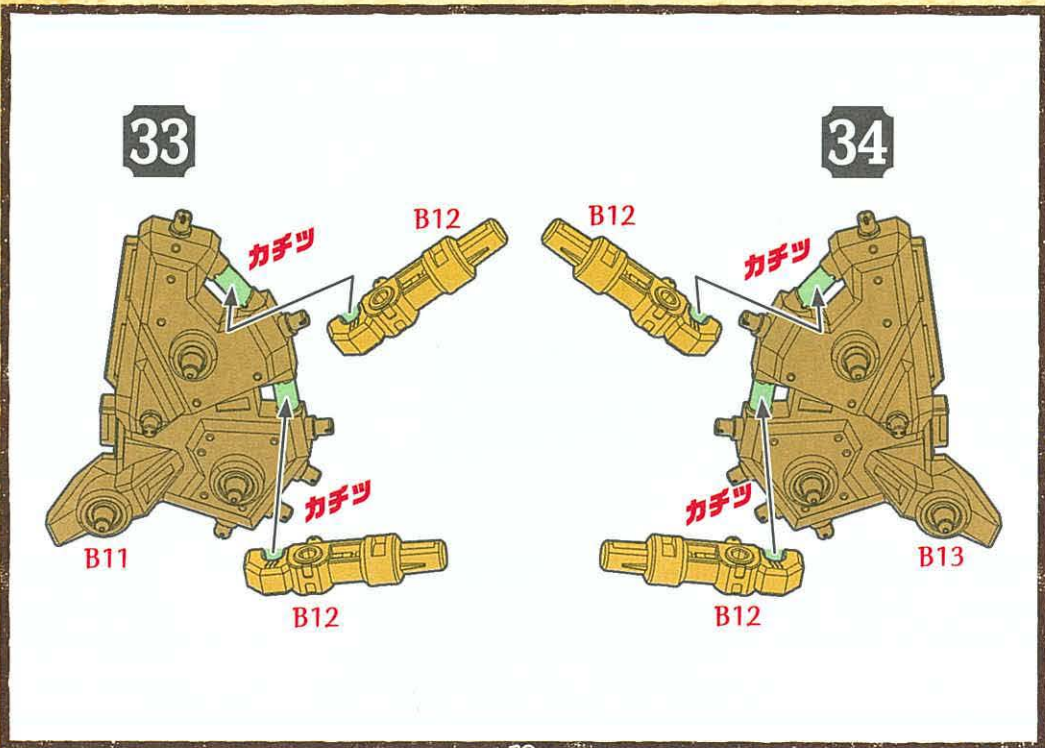
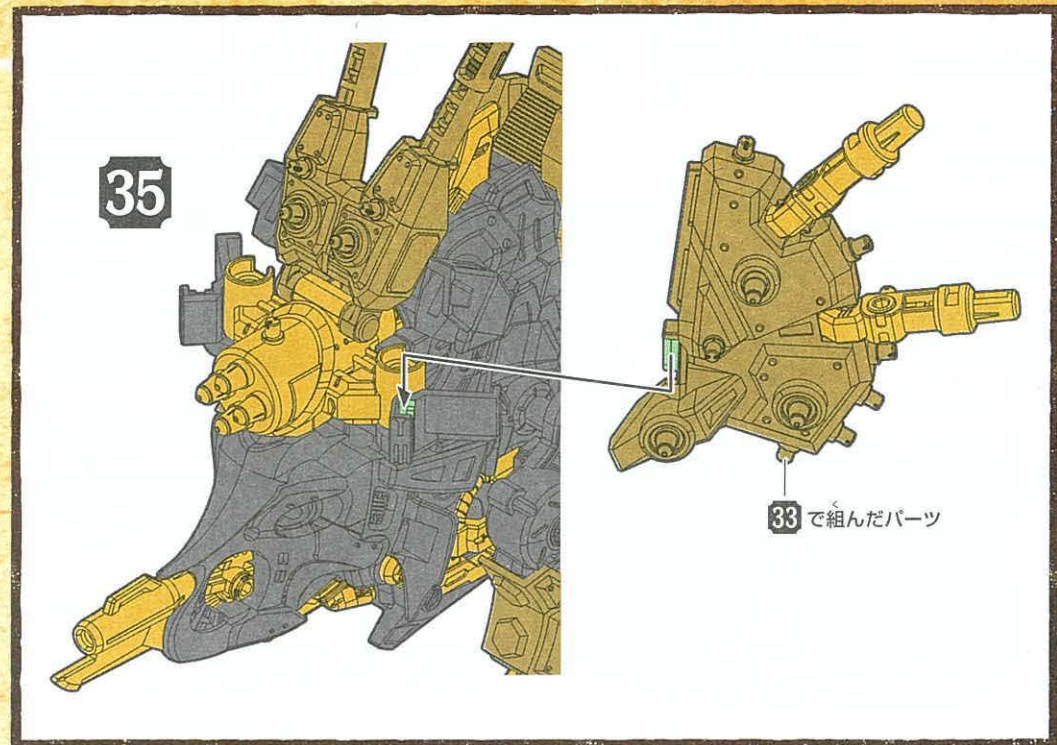
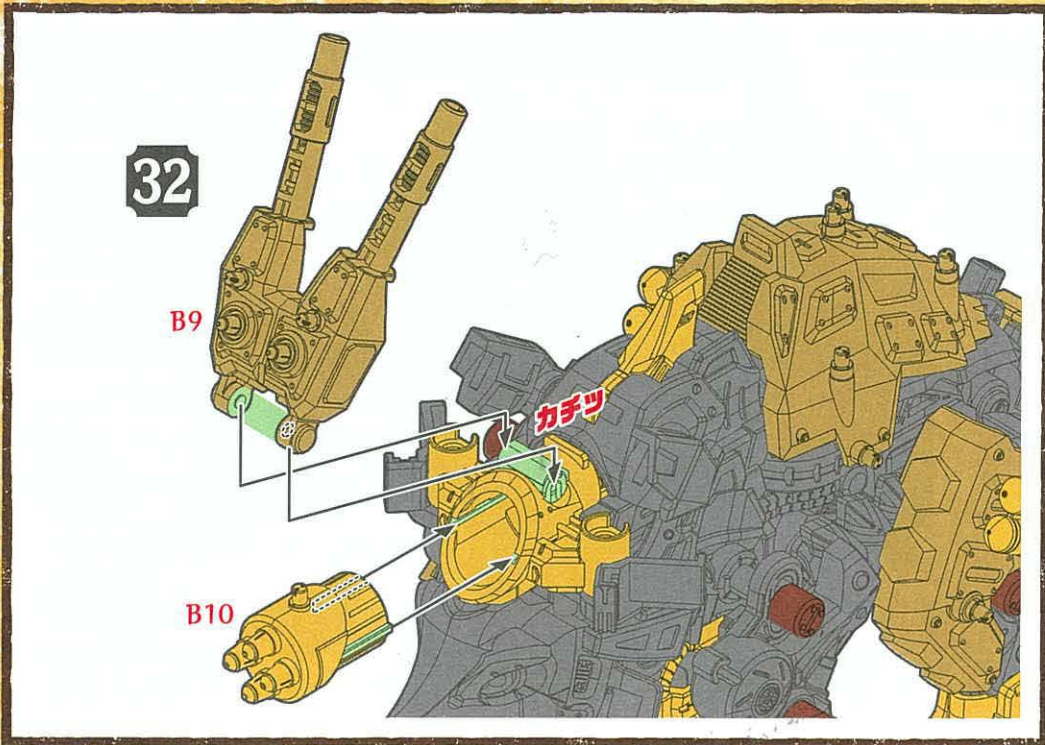

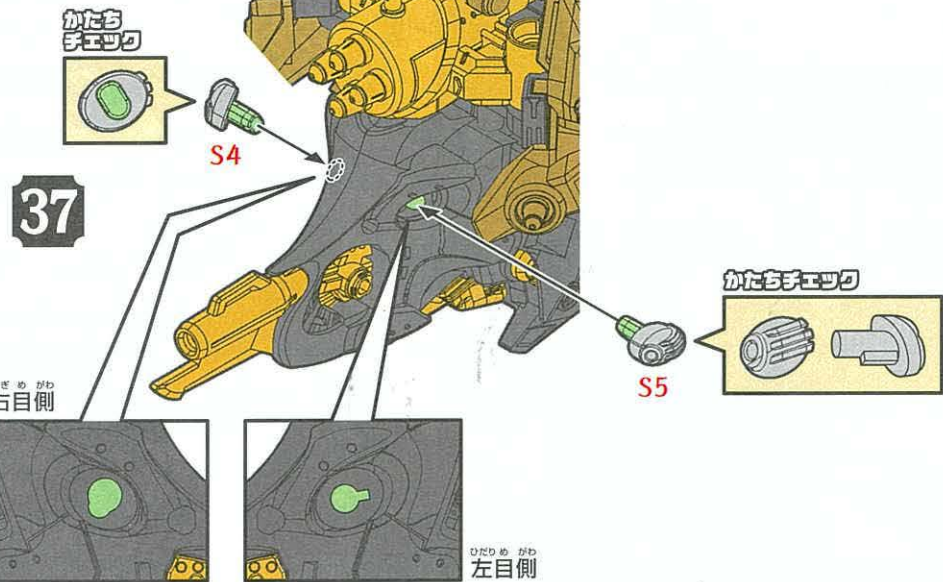

37

右目側

左目側

※目を取り付ける穴は左右で異なります。

38

B14

B15

かん ぜん けい たい ふく げん かん りょう  
完全形態復元完了!!

ふく げん き どう  
復元したゾイドを起動せよ!!

ライダーフィギュアの乗せ方

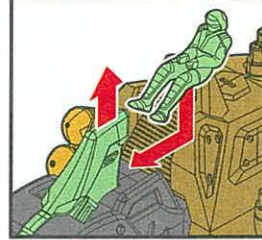

背中のスイッチを上げて、ライダーフィギュアを乗せよう。

起動の仕方



起動骨(スイッチ)をONにして起動させよう!

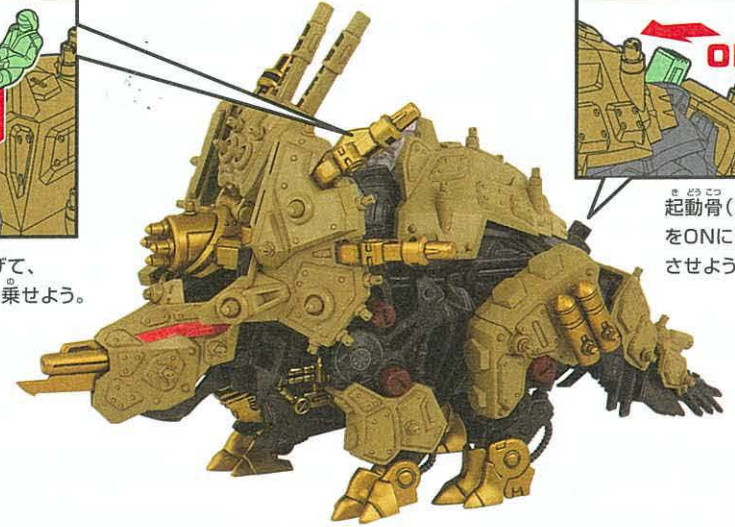

マシンプラスト  
兵器解放!!

起動すると数歩歩行した後にエレクトフリルを前方に押し出すぞ。2回突き出した後歩行に戻るぞ。

※起動時にはエレクトフリルに触れないようにしましょう。



A-Z2連対空砲とA-Zショートレーザーガンはそれぞれ自由に動かすことができるぞ。

A-Z2連対空砲

A-Zショートレーザーガン



※起動後にスタンホーンが伸びたままの時は手で元の位置に戻そう。

※A-Zショートレーザーガンを前方に向ける場合、少し固いので注意してください。

※動作中にZキャップが緩んで外れることがあります。Zキャップが緩んだ場合は再度差し込んでください。

# グラフィティラベルの貼り方

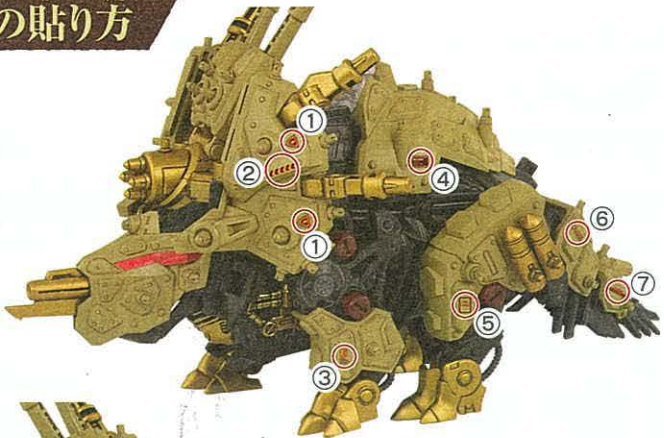
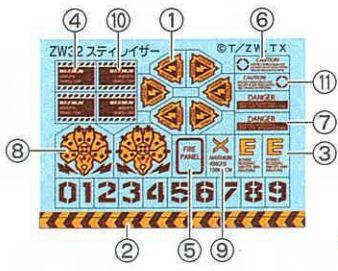

※②は好きな長さに切って貼ろう!



余ったラベルは好きな場所に貼って、キミだけのゾイドをカスタムしよう!

## 自分のゾイドをアプリで撮影しよう!

ゾイド専用写真・動画加工アプリ  
ゼットエフエックス  
「ZFX」



カンタン操作でキミだけの活躍シーンが作れる! 撮影したらSNSにアップしよう!  
※画像はイメージです。実際とは異なる場合があります。

ゾイドを撮影して、キミだけのカッコイイシーンを作り出せ!

①アプリをダウンロード!  
公式アプリ「ゾイドワイルド」



②このQRコードを読み取ろう!

ZW32 スティレイザーの特典をゲットしよう!  
ZFXで使える素材がもらえるぞ!  
ZW32 スティレイザー



## ゾイドシリーズ ラインナップ キミだけのゾイド軍団をつくろう!



※写真や画像は開発中のものです。実際の商品とは異なる場合があります。  
最新情報はタカラトミー公式ホームページでチェック!  
www.takaratomy.co.jp



### 警告 (けいこく)

保護者の方へ 必ずお読みください。

●小部品があります。誤飲・窒息の危険がありますので、3才未満のお子様には絶対に与えないでください。

### 注意 (ちゅうい)

●尖った部品があります。取り扱いには十分注意してください。●可動部に指や髪の毛や衣服などをはさまないように注意してください。●可動部の隙間には指などを入れしないでください。はさまれて怪我をする恐れがあります。●電池を誤使用すると発熱・破裂・液漏れの恐れがあります。以下に注意してください。・二次電池(充電式電池)は、絶対に使用しないでください。・古い電池と新しい電池、いろいろな種類の電池を混ぜて使わないでください。・+- (プラスマイナス) を正しくセットしてください。・遊んだ後は必ず電池をはずしてください。・ショートさせたり充電、分解、加熱、火のなかに入れてたりしないでください。・万一、電池から漏れた液が目に入った時はすぐに大量の水で洗い、医師に相談してください。皮膚や服に付いた時は水で洗ってください。・廃棄する時は、自治体の廃棄物処理の指示に従ってください。●プラスチック袋を頭から被ったり、顔を覆ったりしないでください。窒息する恐れがあります。●可動部に無理な力を加えないでください。破損する場合があります。●思わぬ事故の恐れがありますので、ご使用後は3才未満のお子様の手の届かない所に保管してください。

〈使用上の注意〉○ご使用前に「復元の書」(本書)をよくお読みください。また読み終わった後は必ず保管しておいてください。  
○本体を持ち運ぶ際は、本体の胴体部をしっかりと持って運んでください。  
○包装材は、開封後はすぐに捨ててください。

・塗装する時は、より安全な水性塗料のご使用をおすすめします。  
・塗装する時は、必ず窓を開け換気をしてください。  
・塗装する時は、火気は絶対に使わないでください。  
単3形乾電池 1本使用 (電池は別売りです。)  
REQUIRES 1 LR6 ("AA" SIZE) BATTERY (NOT INCLUDED).  
※写真やイラストは実際の商品とは異なる場合があります。

## 株式会社 タカラトミー

〒124-8511 東京都葛飾区立石 7-9-10

タカラトミーでは「子どもたちに安全で楽しいおもちゃと夢を」を第一に考えております。そのため、常に製品に対し研究、改良を行っており、お買い上げ時期によって同一製品の中にも多少異なるものや、パッケージの写真やイラストなどと異なる場合がございますがご了承ください。製品につきましては、万全の注意をはらって製造に当たっておりますが、万一お気付きの点がございましたら下記までご連絡ください。

タカラトミーグループ お客様相談室 おかけ間違いのないようご注意ください

製品の修理などについては下記お客様相談室までお問い合わせください

0570-041031

タカラトミーサポート 検索

電話受付時間 10~17時 月曜日~金曜日 (土日・祝日を除く) www.takaratomy.co.jp/support/index.html

●たのしいタカラトミーの情報はインターネットで www.takaratomy.co.jp © TOMY/ZW 製作委員会・テレビ東京