

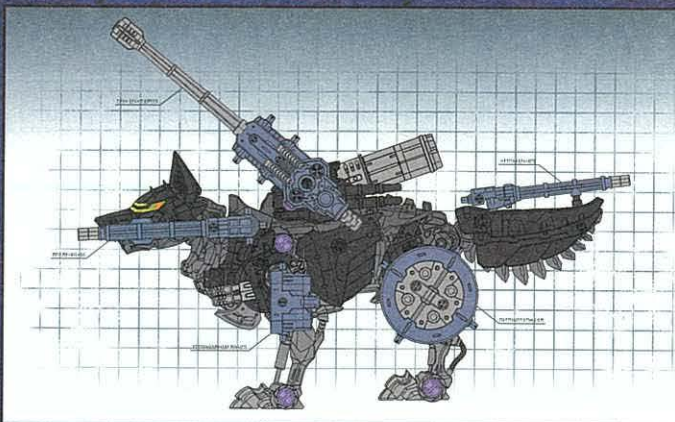

**ZW34
ガトリングフォックス**

主に寒地荒原に生息していたキツネ種のゾイド。
装甲と骨格を透明に見せる光学迷彩機能を持つ。
帝国軍が強奪、武装改造を強行したが、ある人物
達によってZ-Oバイザーを外され脱走。人間に抑制
されずに帝国の武装を駆使できる機体となった。

ゾイド改造計画書



特殊部隊仕様

帝国軍で計画された武装強化型の機体。
単独で秘密裏に破壊活動を実行する特
殊部隊への配備が想定された。用心深
いキツネ種を確実に洗脳すべく開発され
たZ-Oバイザーを採用。全身にスナイプ
テラと同型のフォースパレルガトリングを3
門装備。さらにA-Z対空連射砲を背面に
追加。A-Z10連装マニューバミサイルホッ
ドで攻撃力を向上させている。

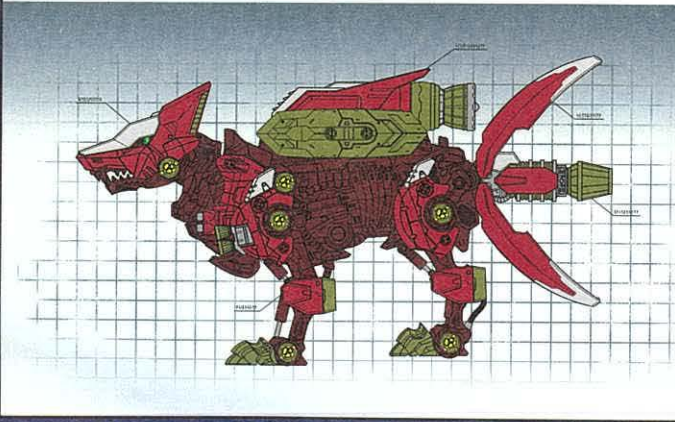

高速戦闘仕様

武装する帝国軍に、速度の進化で対抗
する為に計画された試作機。昔中には発
掘された大型ブースターを改造して積載。
その両脇を全天候型ハイパワーブース
ターで強化。尻尾の6枚のテイルアーマー
を展開すると、内部よりメインブースター
が出現する。このアーマーは推力偏向機
能を兼ね自在に可動するため背前の推進
力を阻害しない。超高速化を姿勢制御す
る為、前脚両肩には緊急停止用の逆噴
射ノズルを備え、4本の脚に安定走行用
スラスタを接続。剛性強化の為、特殊
なコーティングを施され赤くなったようだ。

ZOIDS ゾイドワールド

ふく げん しょ
復元の書

GATLING FOX

ZW34 ガトリングフォックス [キツネ種]



これは私が熱心で入手したゾイド改造ファイルである。 — カール・R・シグマイン

対象年齢6才以上

ZW34ガトリングフォックス 発掘見取り図

ガトリングフォックスを^{ほっくつ}発掘して^{ぶくげん}復元せよ!!

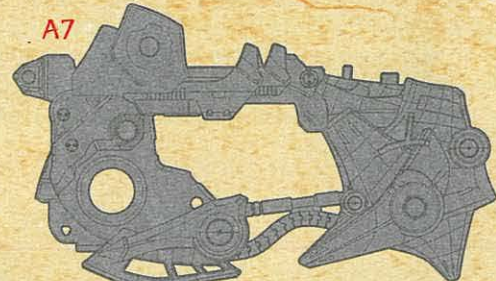
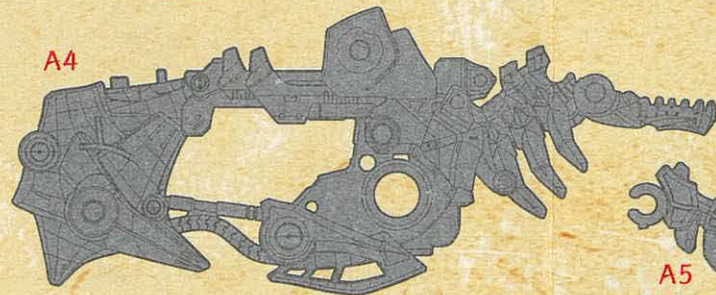
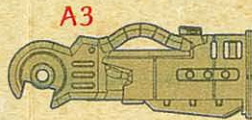
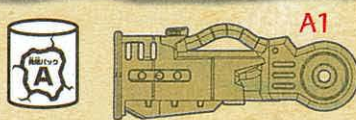
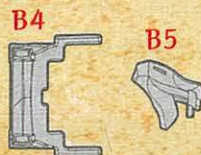
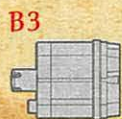
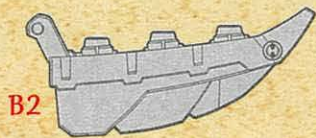
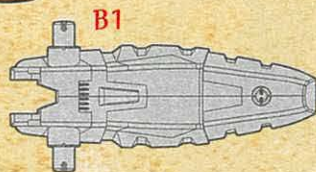
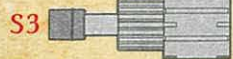

前脚:A10



後ろ脚:A12

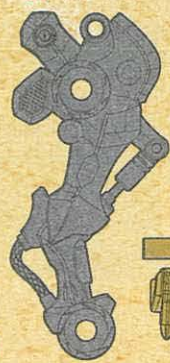

前脚:A20



後ろ脚:A22



前足:A11



後ろ足:A13



A19



前足:A21



後ろ足:A23

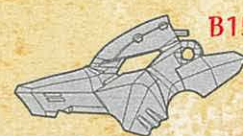
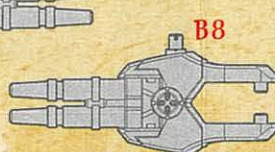
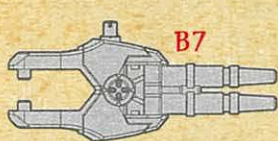
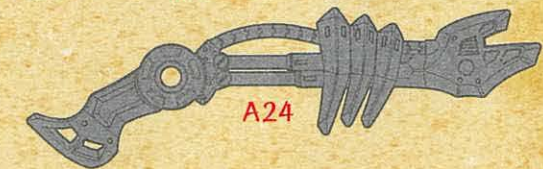

ZW34 ガトリングフォックス [キツネ種]

この度は、タカラトミー「ゾイド ZW34 ガトリングフォックス」をお買い上げいただきまして、誠にありがとうございます。
ご使用前に、この復元の書をよくお読みください。また、読み終わった後は必ず保管しておいてください。

復元を始める前に

この書は未知の生命体「ZOIDS」の復元をする為の重要なものである。
必ず読んでから挑むこと。 ———— カール・K・シュタイン

1 入っているものを確認せよ。

Sパックを開けてチェックだ!

- アイパーツ×2
- Zキャップ×16 (予備×2)
- ライダーフィギュア×1
- グラフィティーラベル×1
- リンクパーツ×7
- 復元の書(本書)×1
- 発掘バックA、B×各1
- メカユニット×1

チェックを入れてくささないこと。

2 ゾイドは、「骨(ボーン)」「パーツ」「外装(アーマー)」パーツで構成されている。「復元の書(本書)」をしっかりと読み、これらを正しく組み立ててゾイドを復元するべし。

アイコンについて



このマークがついている手順は特に注意して復元すること。



このマークがついている手順は反対側も同じように復元すること。

3 とがった骨パーツや外装パーツに気を付けて、ケガをしないように取り組むべし。

4 ZOIDS 生態図鑑

ZW34 GATLING FOX [キツネ種]

ガトリングフォックスの生態について、ここに書き記す。実物は白らの手で復元し、確認してほしい。

骨格形態 BONE MODE

起動骨
ゾイドに刺激を与える骨。

パルス圧縮レーダー
戦元にある敵やミサイルなどを感知することのできるレーダー。

インビジブル・ボーン
特殊な分子構造を持ち、分子個々が周囲に合わせて色を変えることで、身体を透明に見せることのできる特殊な骨格。

人間
「1.7m」

完全形態 ARMOR MODE

ダブルバスターライフル
中距離の敵に対して有効な2連の銃。

A-Z インフィニティガトリング
1秒間に最大100発の銃弾を連射することのできる機関銃。

リフレクト・イヤーズ
広い可聴域を持つ耳。周囲の敵ゾイドの動きを音で把握することが可能。

2連ソードオフ・ショットガン
近距離の敵に対して有効な銃身の短いショットガン。

マルチプルランチャー
閃光弾やフレア弾など、戦況に応じた砲弾を発射することのできる砲口。

オプティカル・ステルスアーマー
暗視スコープやレーダーで検知し辛いアーマー。ボーン同様に透明に見せることも可能。

全長: 8.9 m 全高: 4.6 m 体重: 41.0 t 最大スピード: 260km/h IQ: 160

—白銀の幻影—

大型ガトリング砲を背負うキツネ種のゾイド。全身を包む白銀の装甲と半透明の骨格は隠密行動に優れる。この中型ゾイドは俊敏性に優れ、素早い動きで相手を翻弄。進化解放「幻影機関砲」では背部の主武装である A-Z インフィニティガトリングとダブルバスターライフルを前方に向け周囲の敵を一掃する。さらに尻尾のマルチプルランチャーから戦況に応じた様々な砲弾を発射、相手を幻惑する。

5 はっくつ おくげん 発掘～復元のながれ

※ZW25 ビーストライガー (別売り)で説明しています。

1 説明に従って発掘バックを開けよう!

2 **発掘!**

3 発掘見取り図でパーツを確認しよう!

4 説明通り組み立てて、ゾイドを復元しよう!

5 **復元完了!**

6 メカユニットの確認

組み立てる前に確認しよう!

ひらく
しめる

電池カバー

単4形乾電池
1本使用(別売り)
※向きに注意

メカユニット

起動骨(スイッチ)をONにして、
図のように動き出すか確認せよ!

ON OFF

起動骨
(スイッチ)

※遊び終わった後は電池を外して保管してください。

動かない時は...

- 電池は正しくセットされているかな?
- どうしても動かない場合は24ページに記載のお客様相談室に電話してみよう。
- 保護者の方と一緒に確認してみよう。

組み立てサポート動画を公開中!



楽しく分かりやすく
組み立てられるぞ!

タカラミーチャンネル
ゾイドワイルド

検索



袋を開けて発掘! 復元スタートだ!!

発掘見取り図を見ながら進めよう。

1 **かたちチェック**

A1

かたちチェック

のせるだけ

S1

かたちチェック

のせるだけ

S2

S3

組み込んだパーツは**3**で使います。

2 **かたちチェック**

A2

のせるだけ

S2

S3

向きに注意!

固定できません。
図の状態を手で保持しよう。

3

1で組んだパーツ

2で組んだパーツ

横から見た図

赤枠で囲った円盤部分が隙間にセットされていることを確認してください。

4

A3

組み込んだパーツは**6**で使います。

①手で回す

②回転する

5

メカユニット

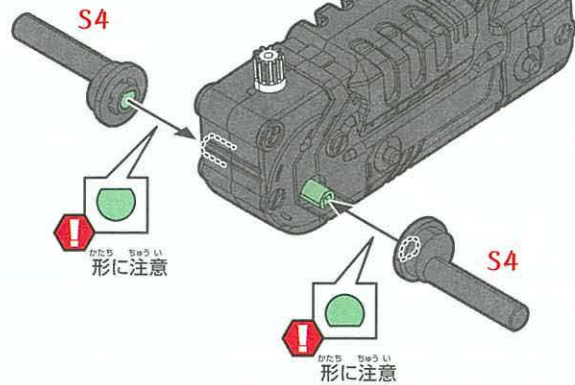

7

あな と部 穴に通す

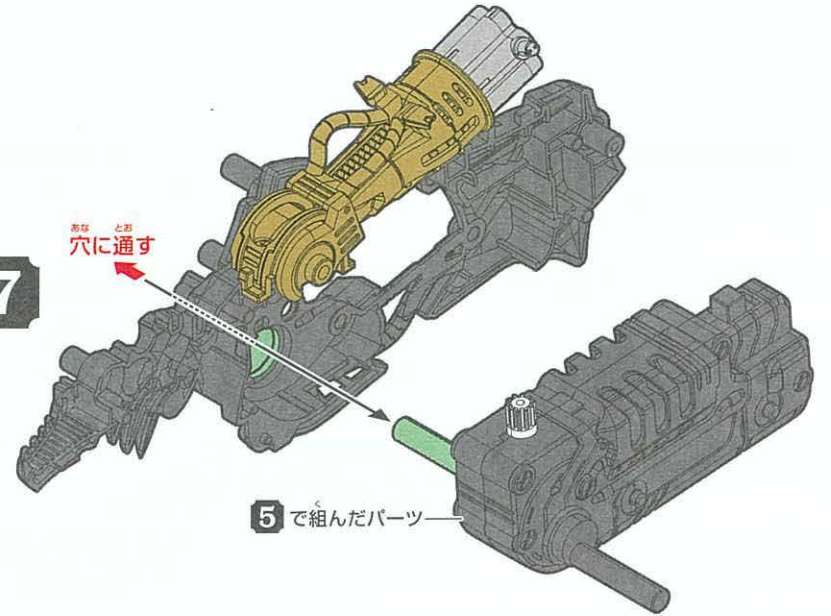

6

まえ 前

A4

4で組んだパーツ

よこ から みた 図 横から見た図

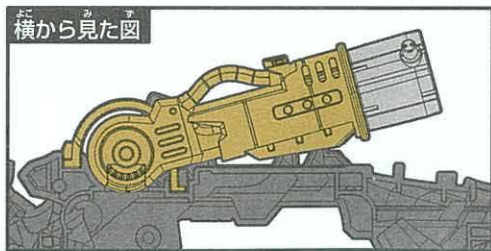

8

よこ から みた 図 横から見た図

うし がわ 後ろ側

A5

向きに注意!

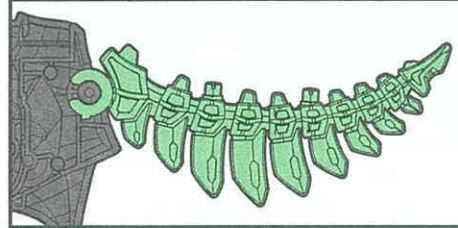

9

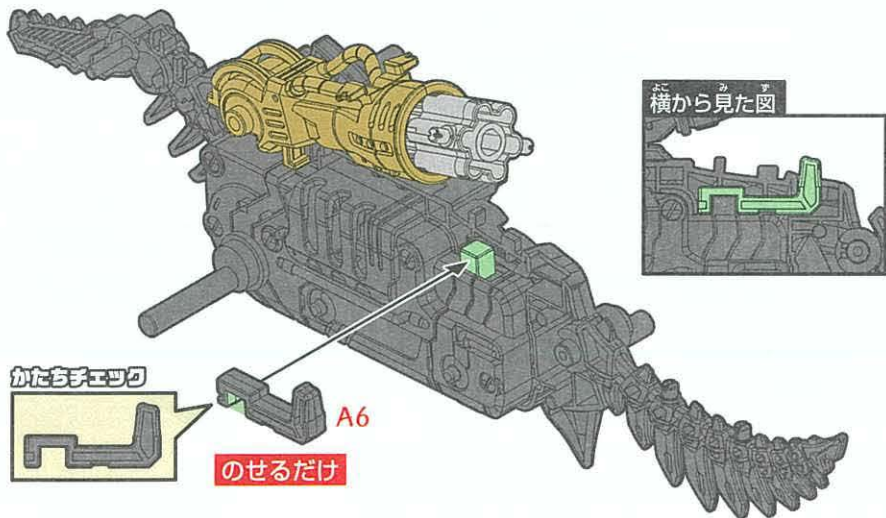

11

A8が取り付けにくい場合は
ガトリングベースを上げて
取り付けよう!

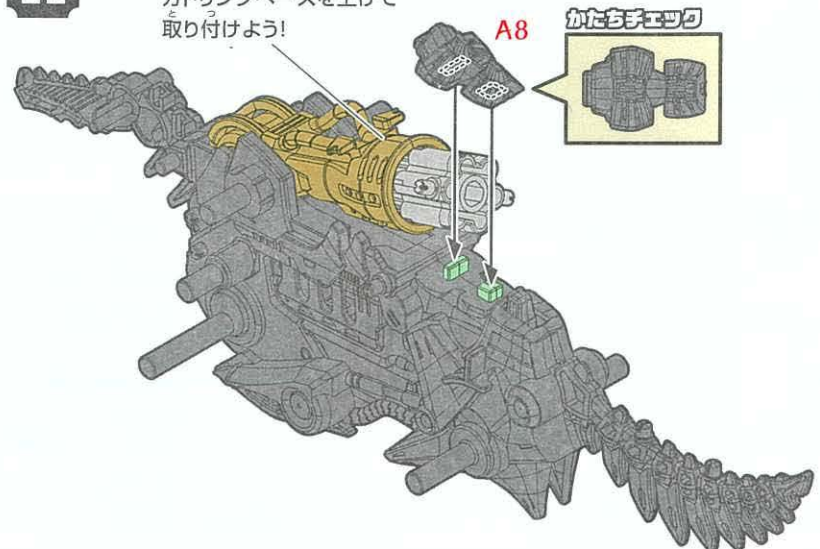

10

A6をこの位置に
押さえながらA7を
取り付けよう。

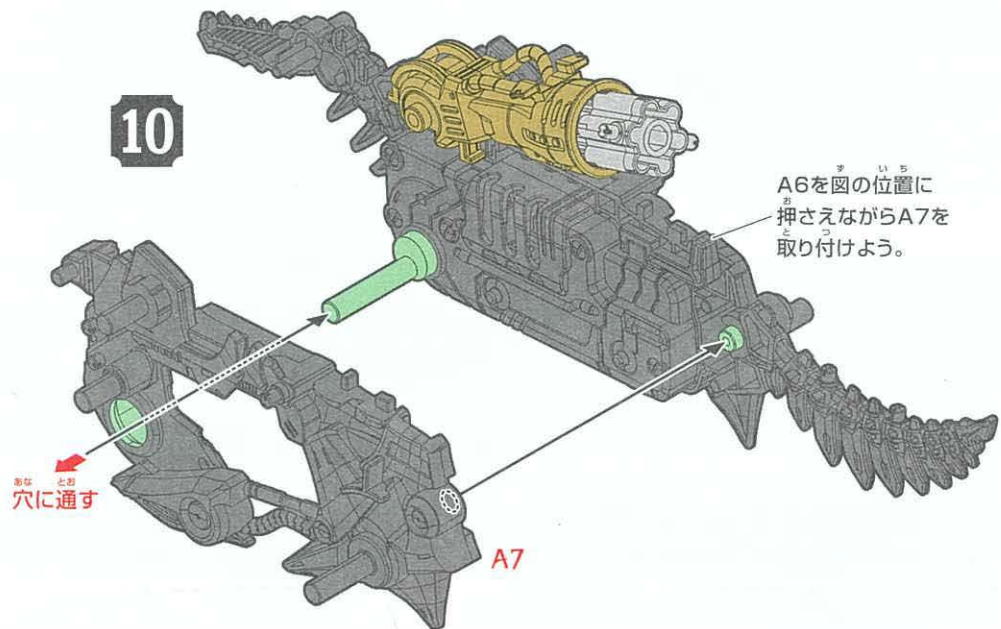

12

55 向き
裏返す



A9

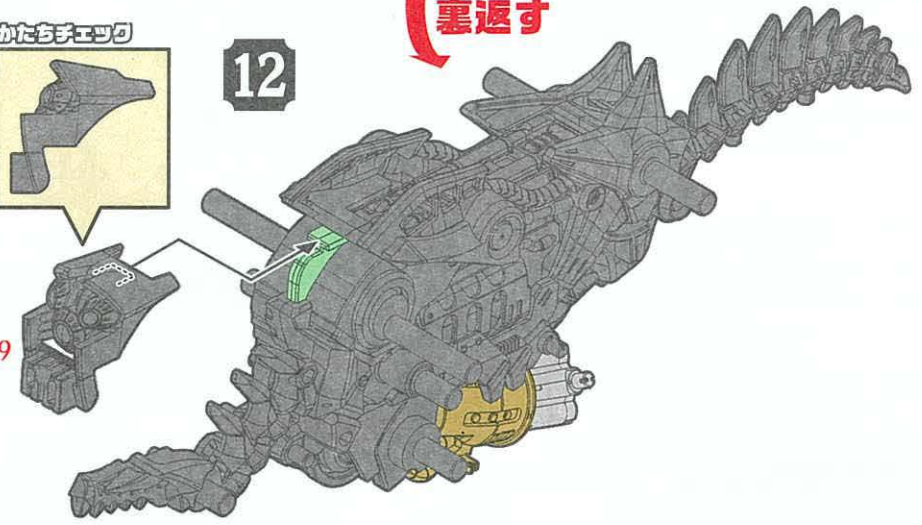

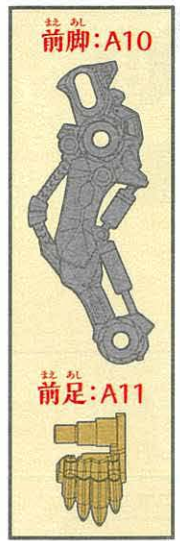

かたち
ギョウゾウ

13

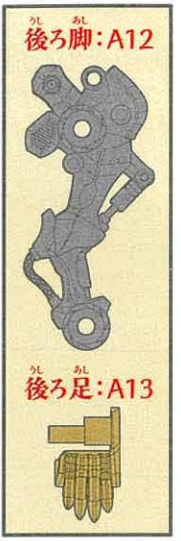

14

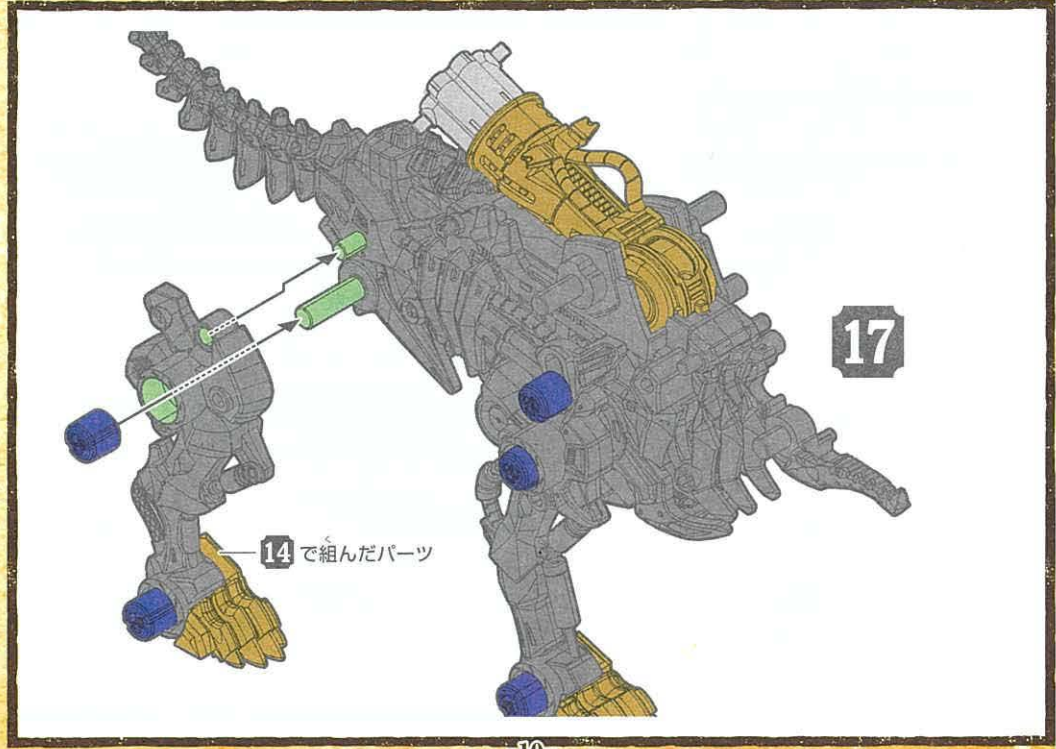
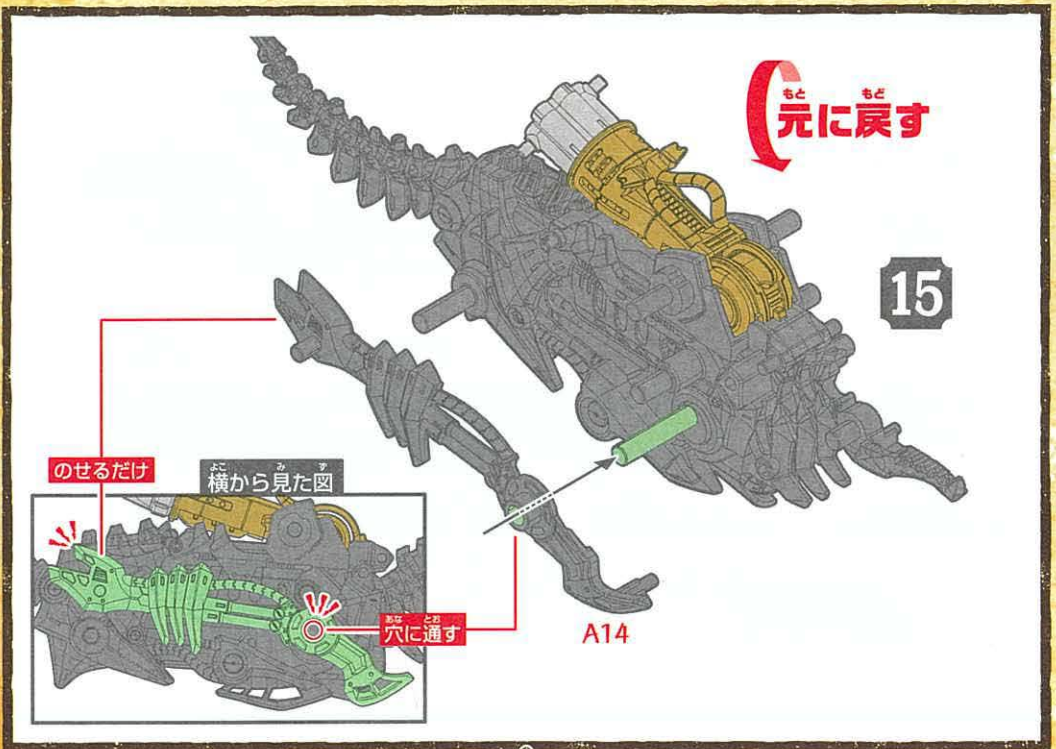
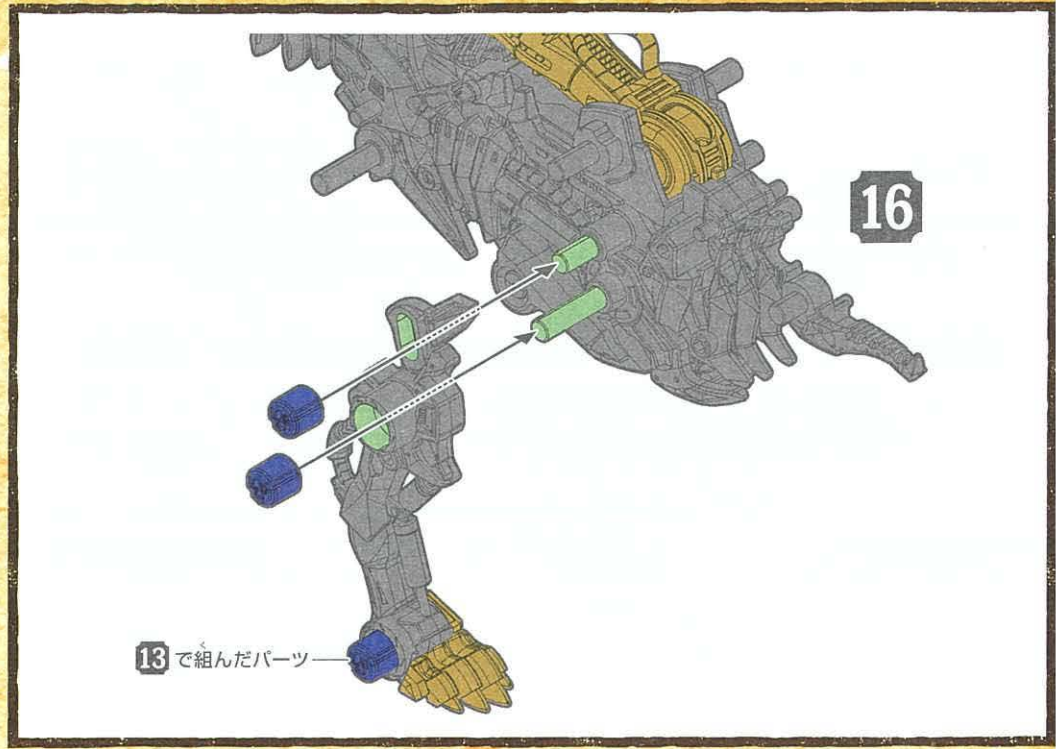
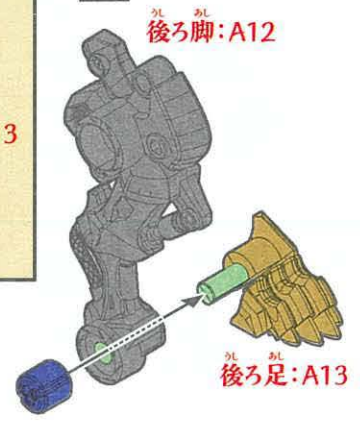

18

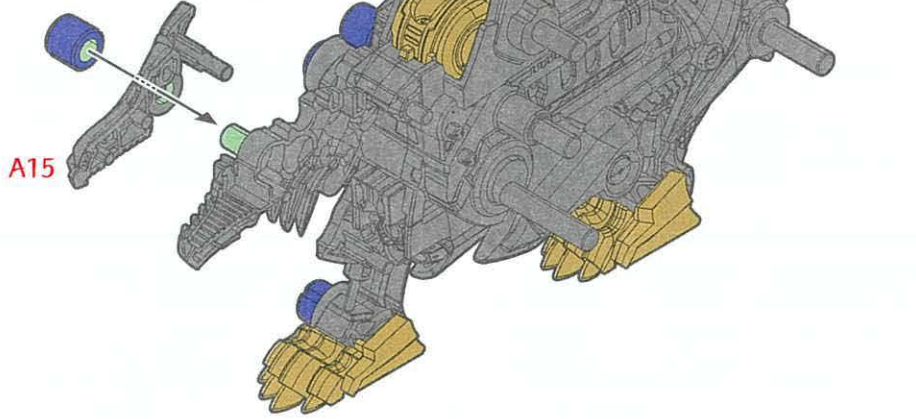

A15

20

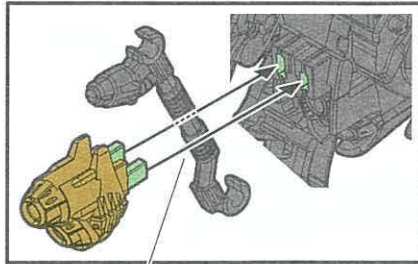

A16を間に挟み
込むように取り
付けよう!

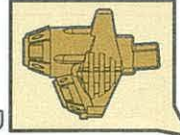

かたち
ちエツク

A17

A16が外れないように
気をつけよう!

19

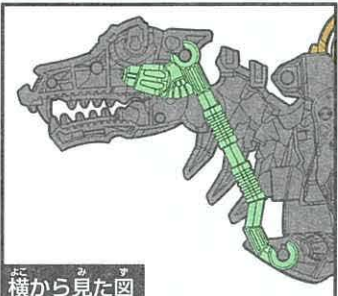

横から見た図

組み立てにくい時は、スイッチを
少しだけONにしてA16が図の
位置にくるように動かしてください。

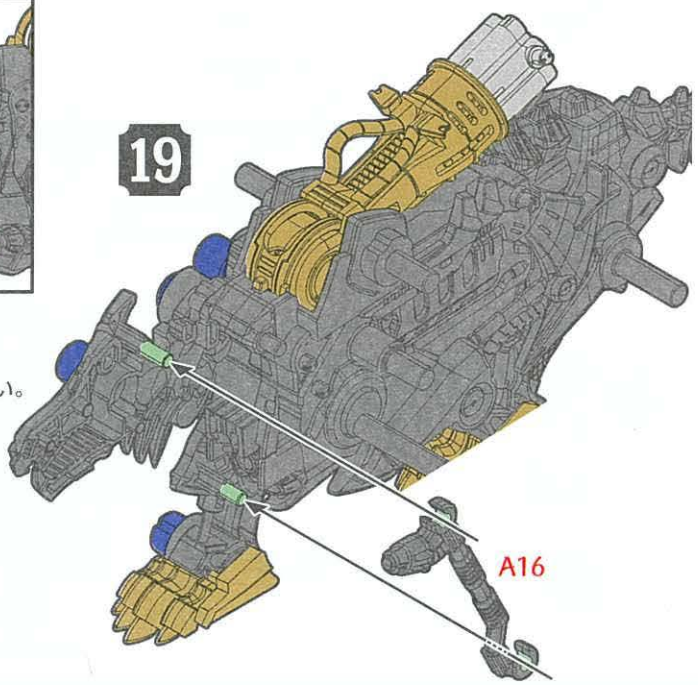

A16

21

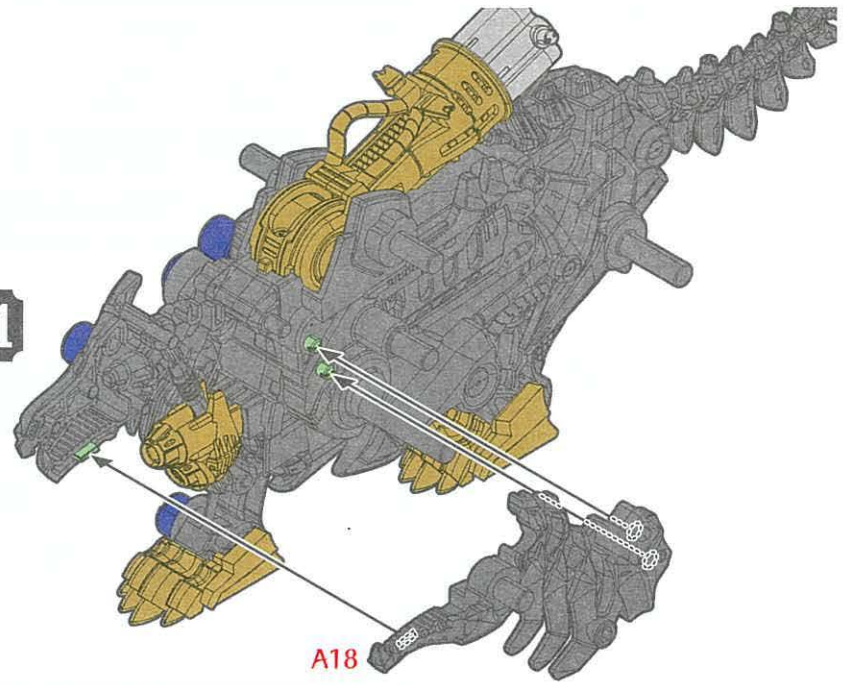

A18

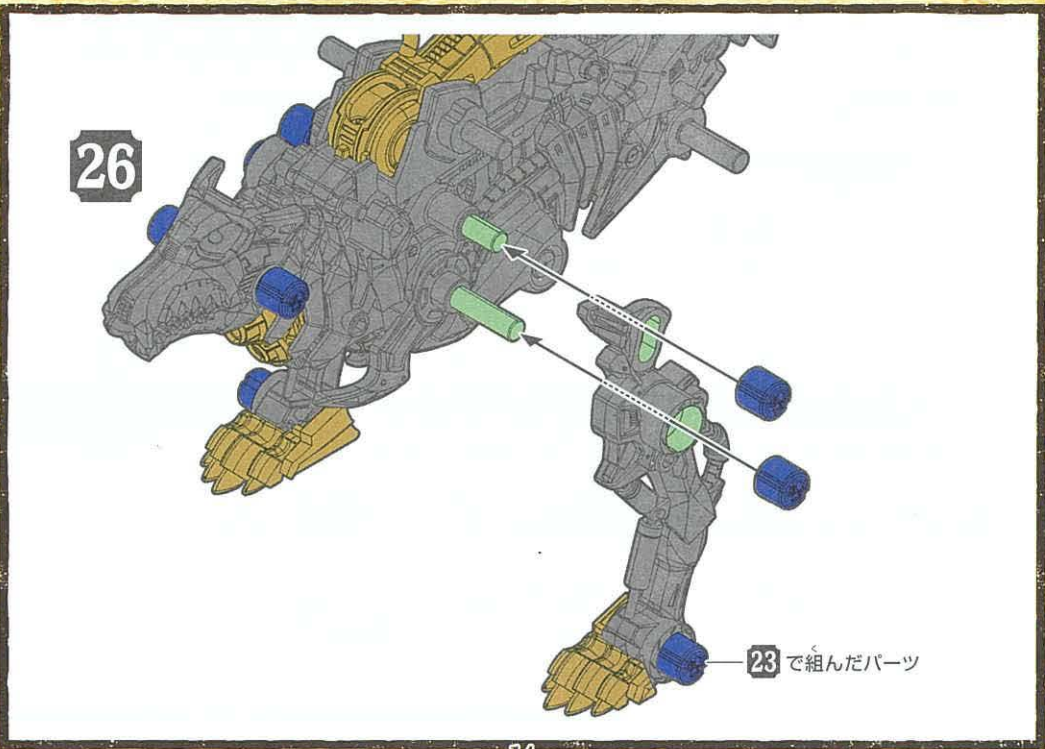
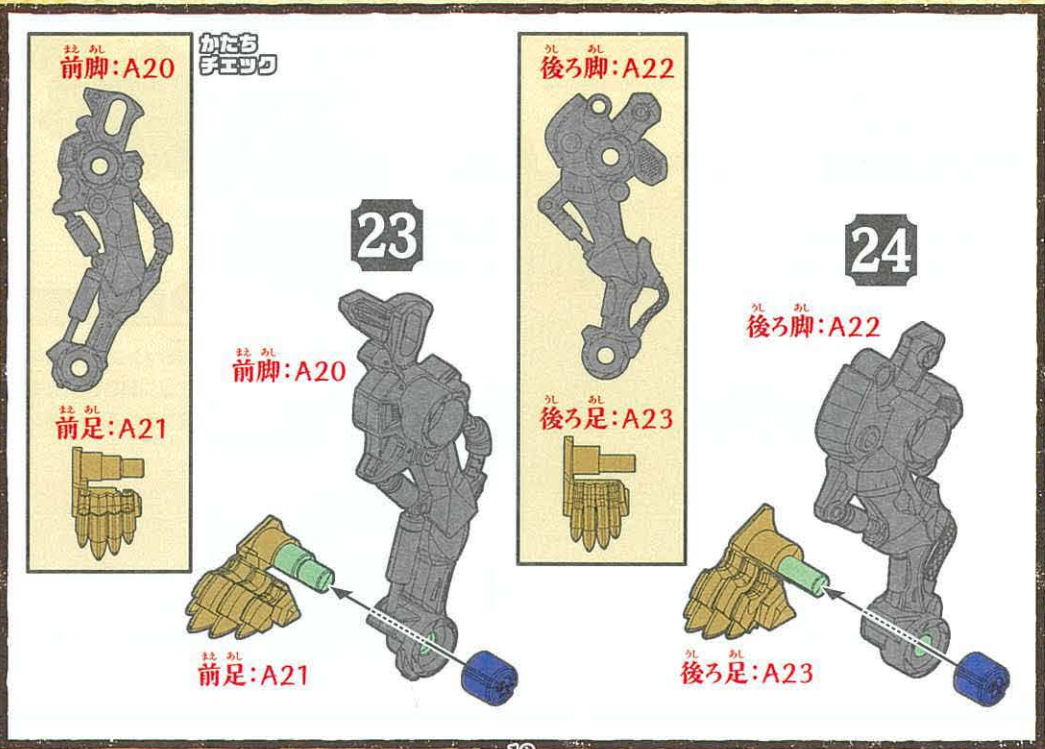
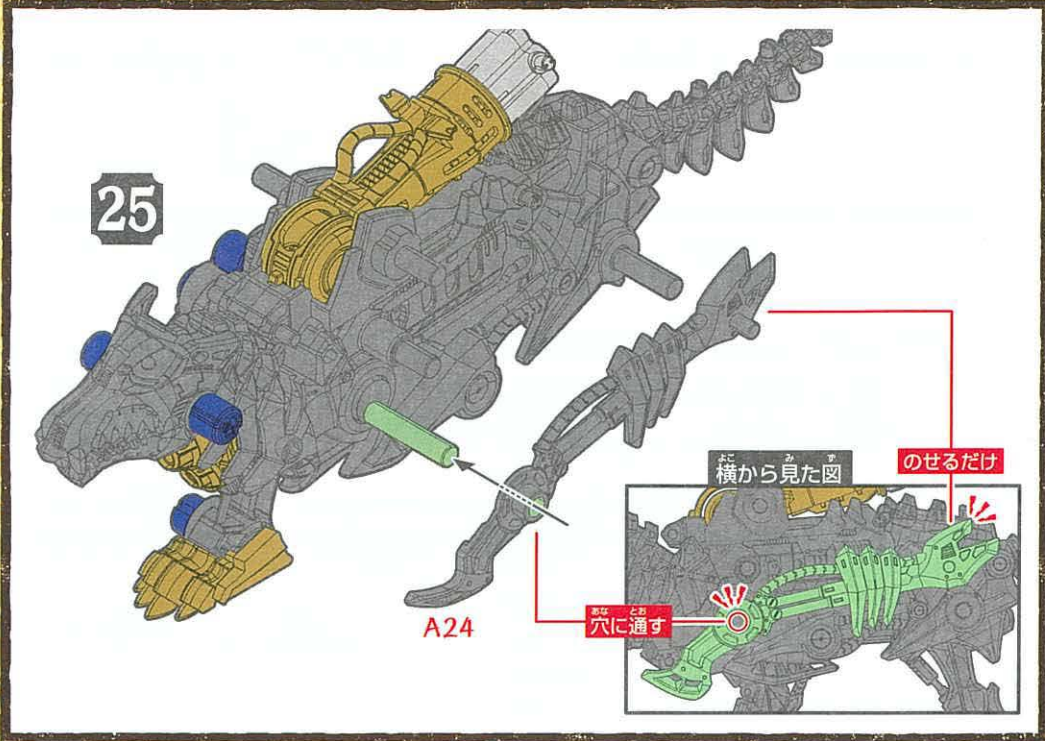
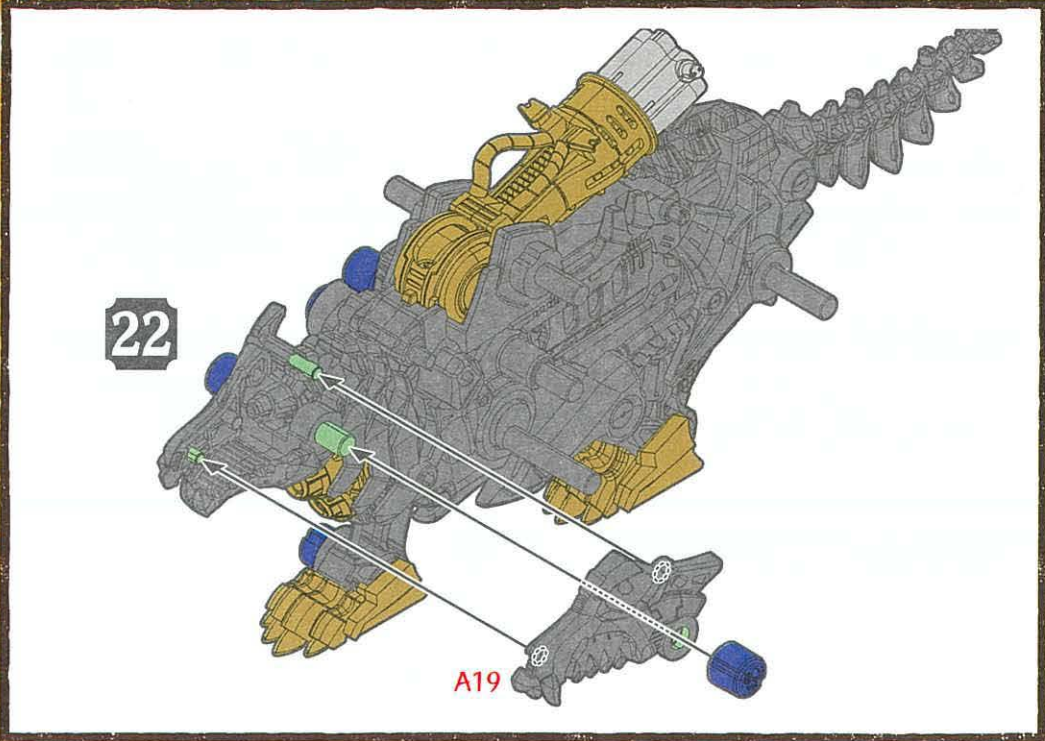

27

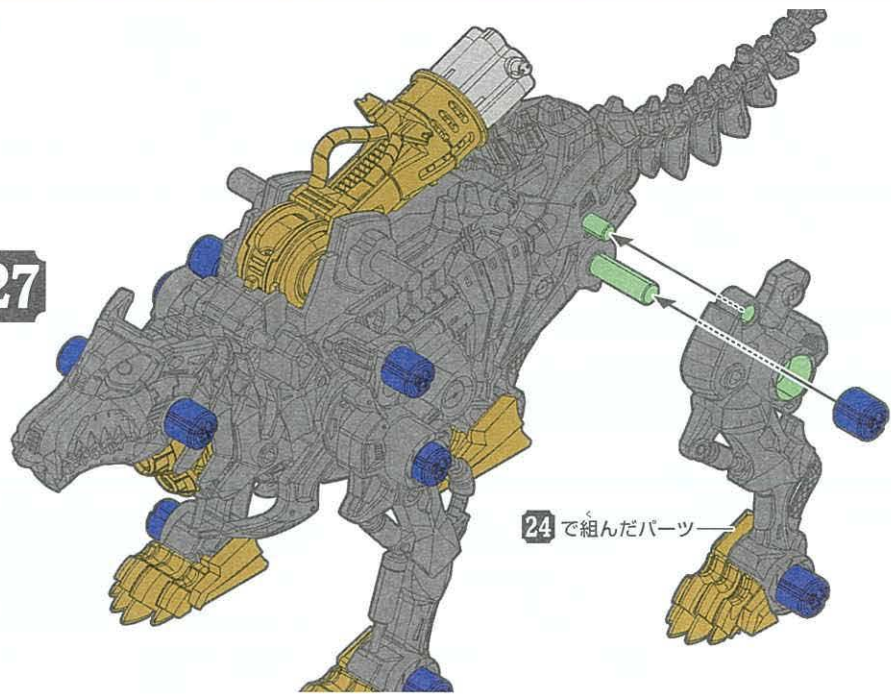

24 で組んだパーツ

28

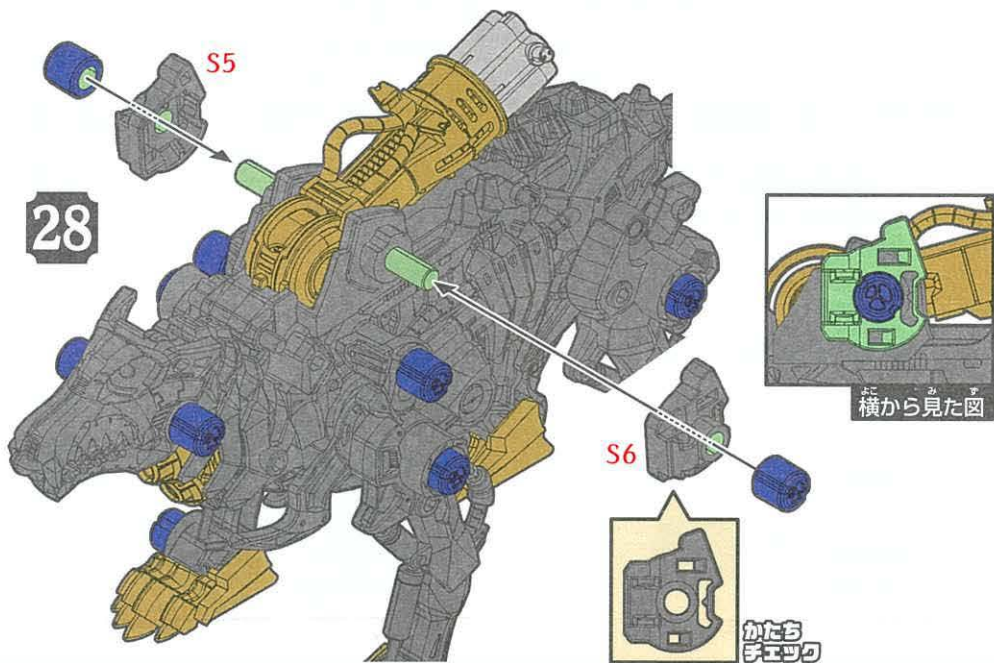

横から見た図

かたち
チエツク

骨格形態復元完了!!

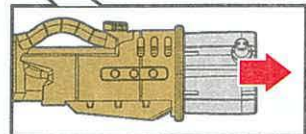

ガトリングベースを
引き出しておこう!

動作を確認しよう!

復元したゾイドを動かしてみよう!!



起動骨(スイッチ)をONに
して動かしてみよう!

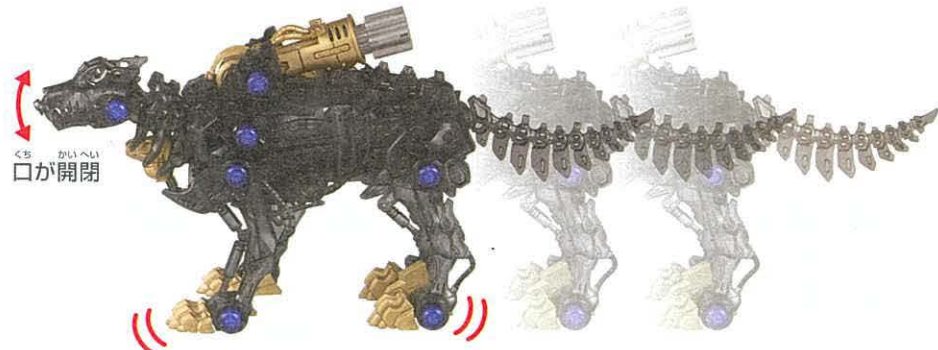

口が開閉

※動かない時は復元を見直そう!



袋を開けて発掘！復元スタートだ!!

S7,S8は余った状態でスタートします。

29

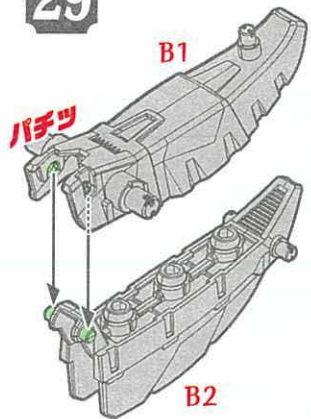

29で組んだパーツ

30



32

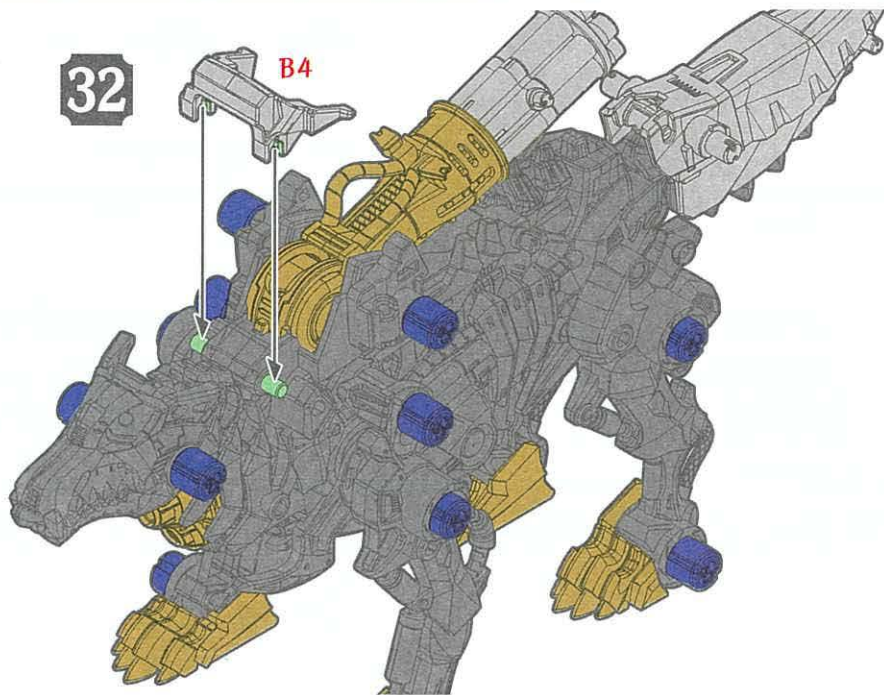

31

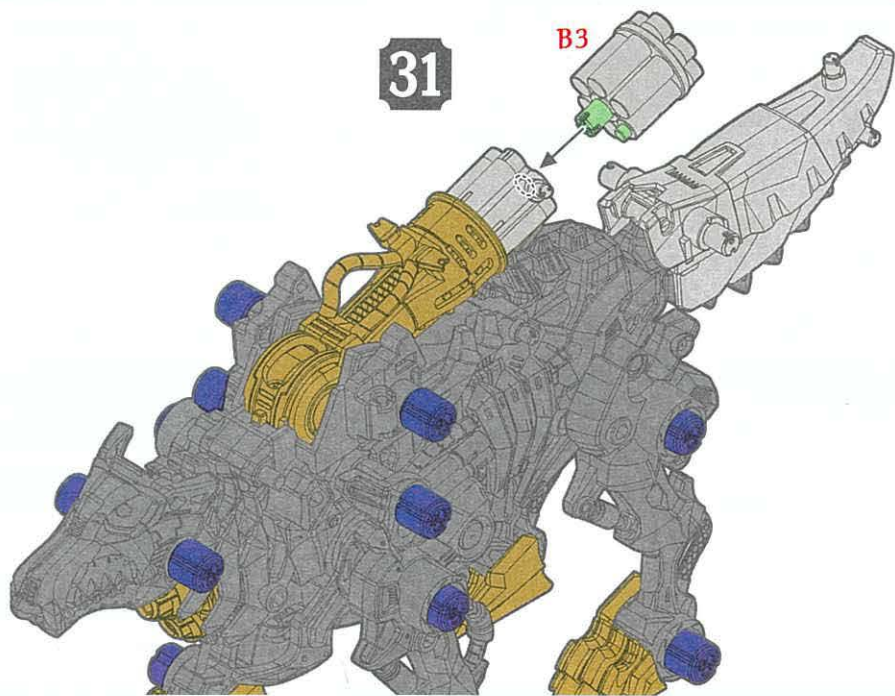

33

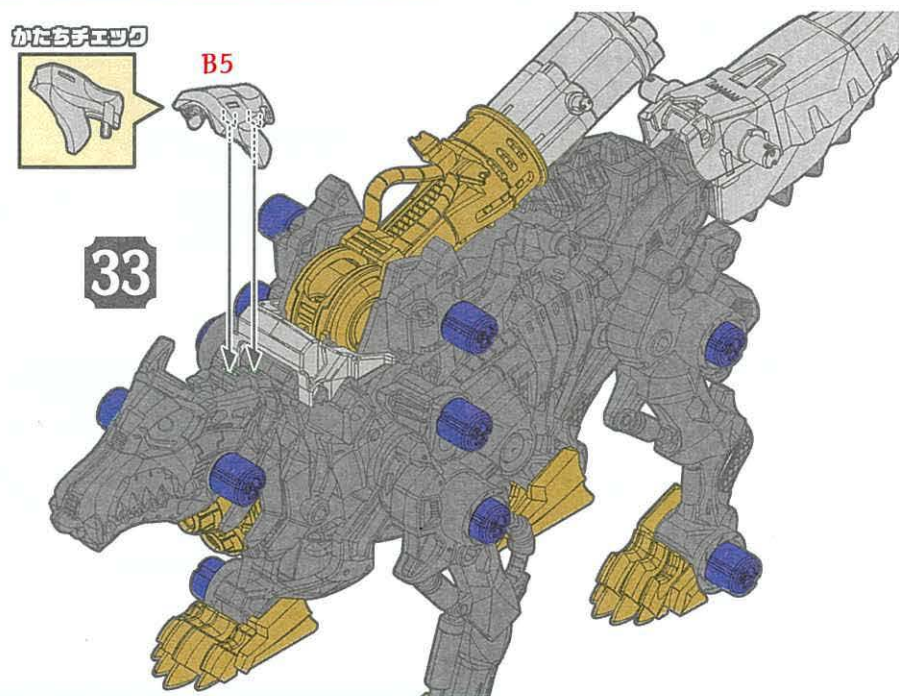

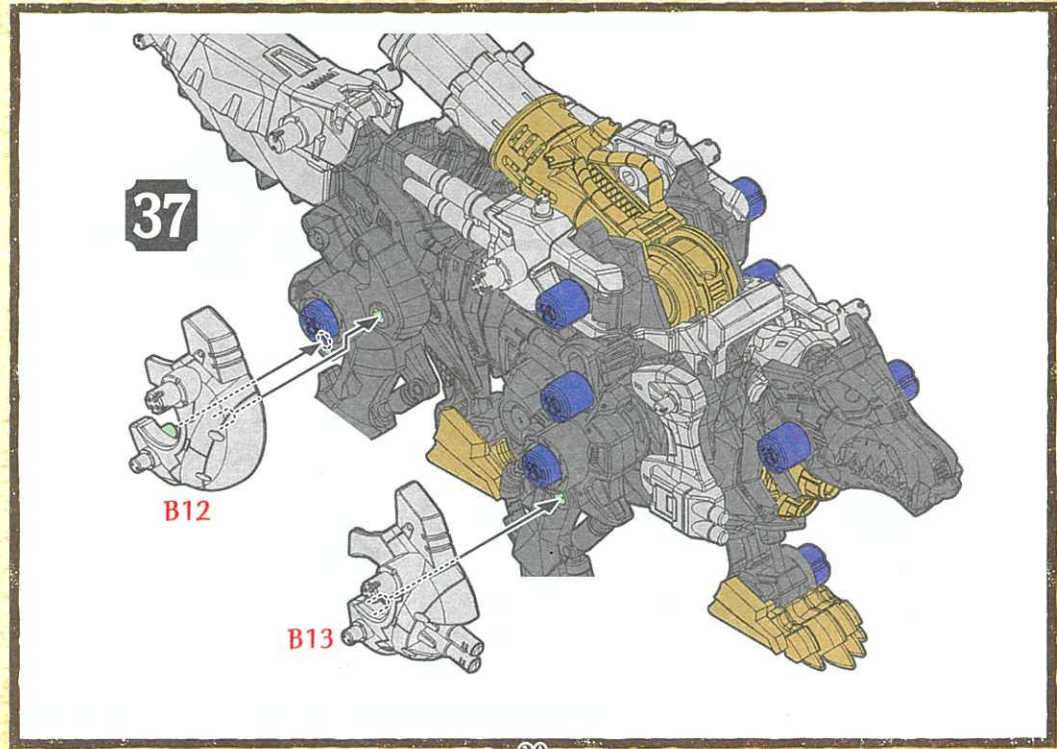
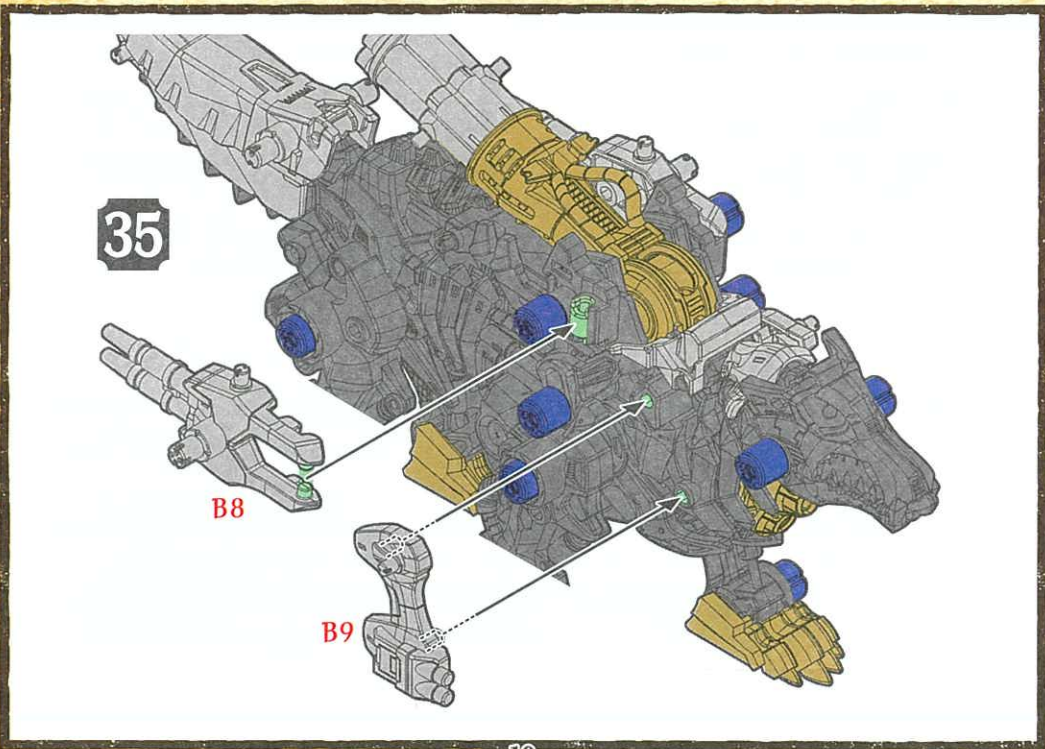
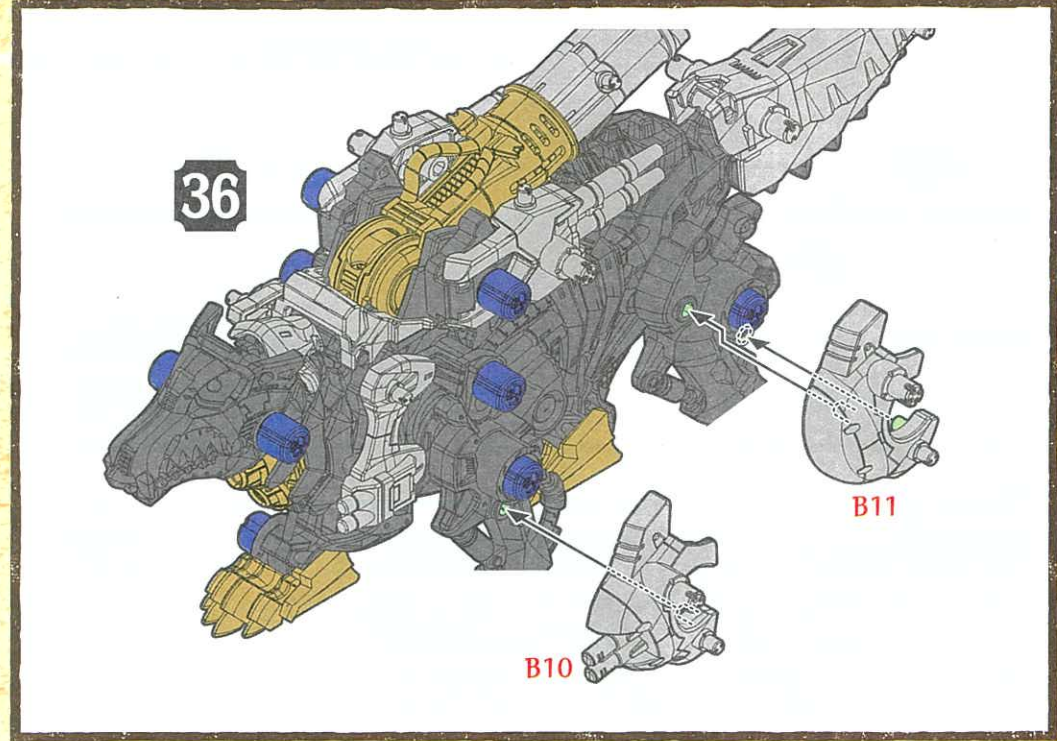
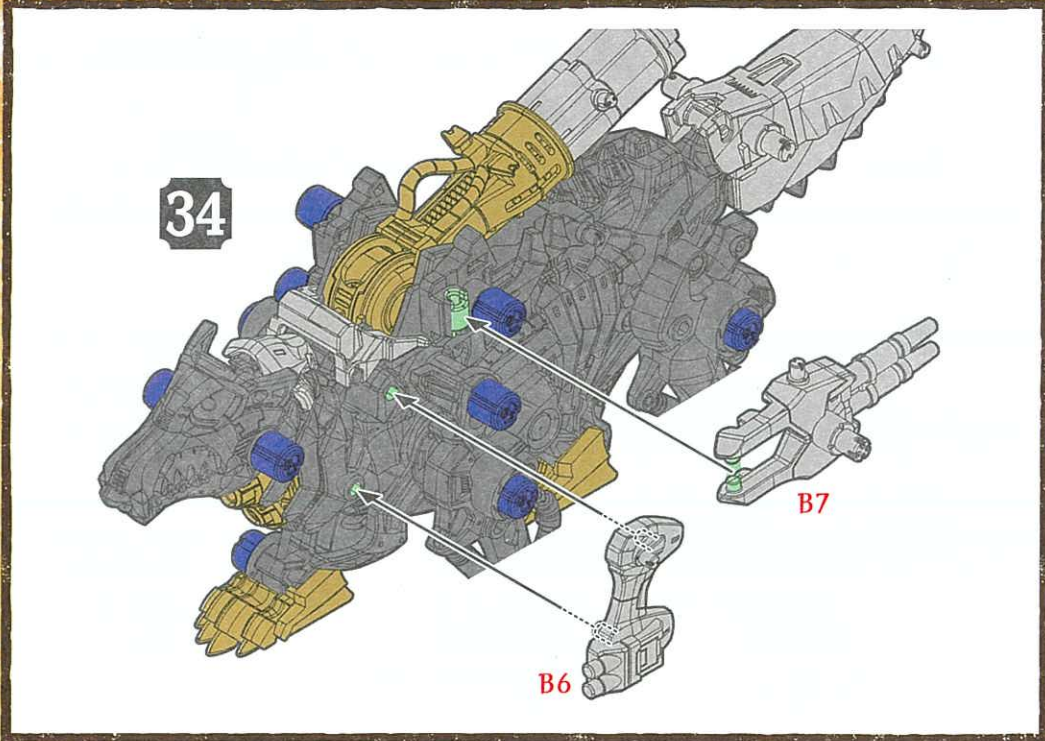

かん ぜん けい たい ふく げん かん りょう
完全形態復元完了!!

ふく げん き どう
復元したゾイドを起動せよ!!

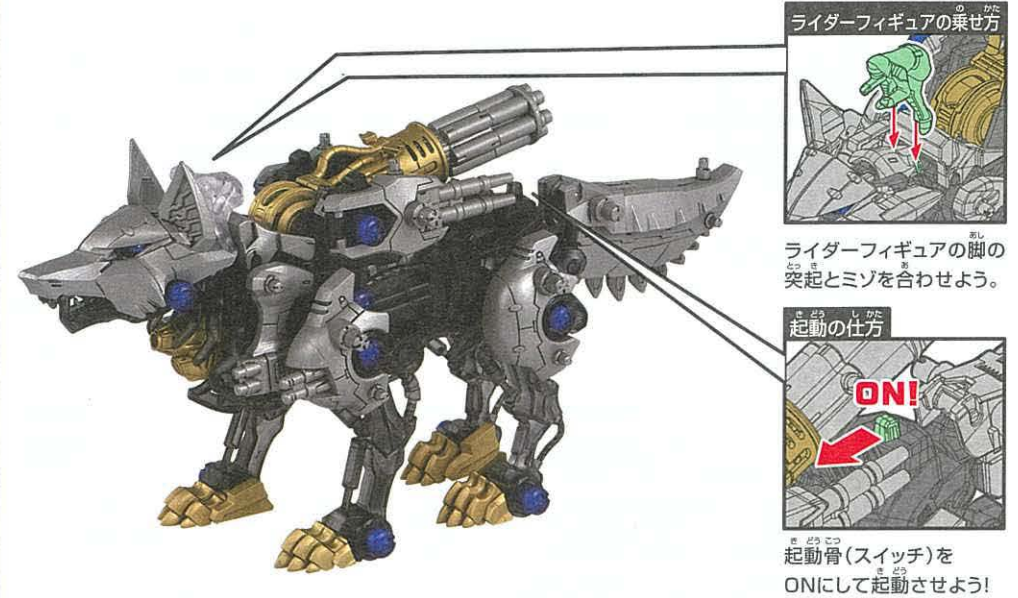
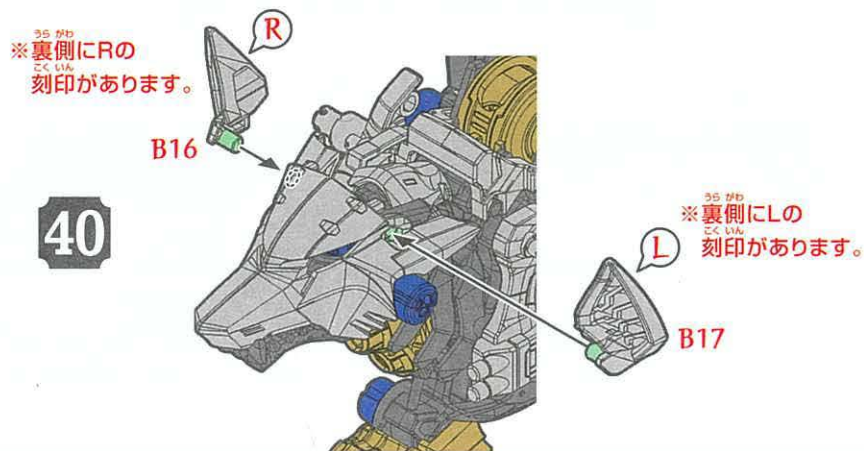
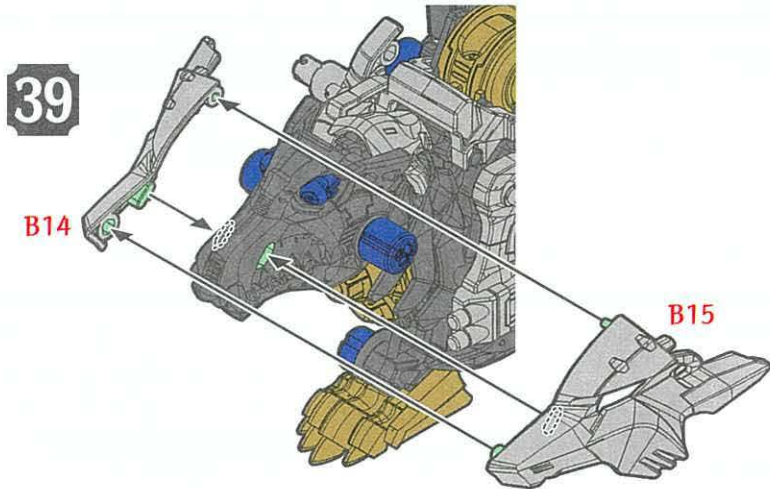
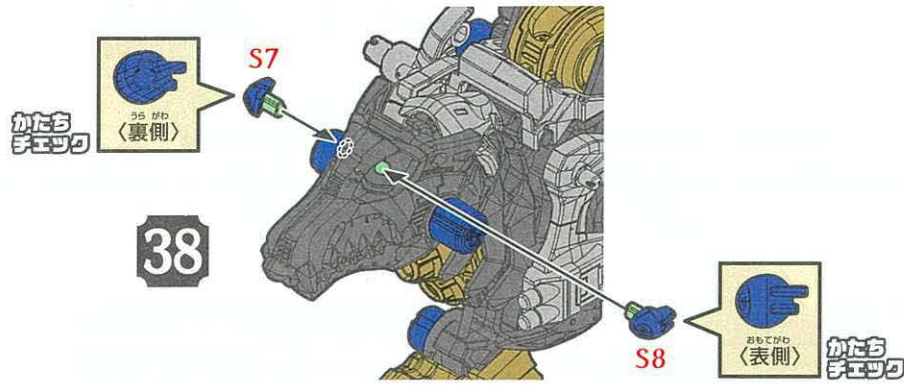

エヴォプラスト
進化解放させよう!!



グラフィティラベルの貼り方

余ったラベルは好きな場所に貼って、
キミだけのゾイドをカスタムしよう！

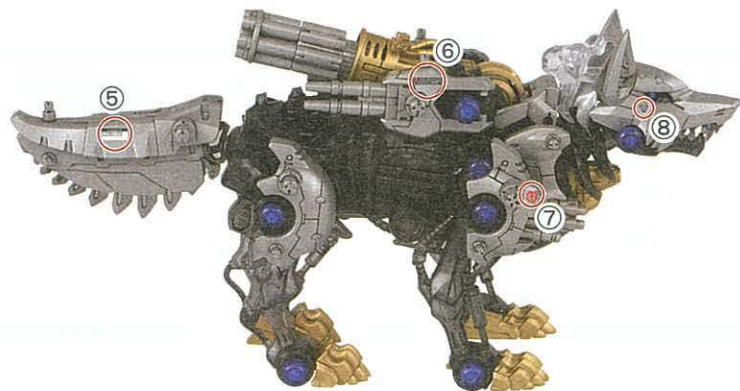
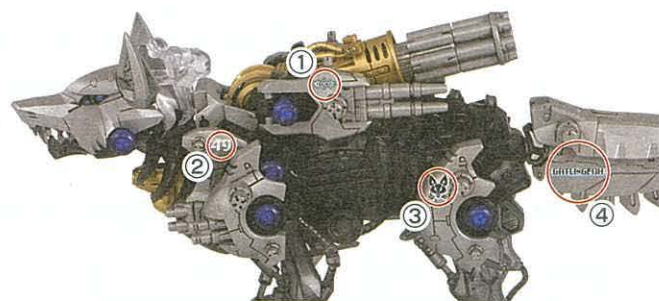

自分のゾイドを アプリで撮影しよう！

ゾイド専用写真・動画加工アプリ

「ZFX」



カンタン操作でキミだけの活躍シーンが作れる！
撮影したらSNSにアップしよう！

※画像はイメージです。実際とは異なる場合があります。

ゾイドを撮影して、
キミだけのカッコイイシーンを作り出せ！

①アプリをダウンロード！

公式アプリ「ゾイドワイルド」



ZFX(カメラ・加工機能) 組み立てサポート動画

アプリストアで検索！

ゾイドワイルド 検索

②このQRコードを 読み取ろう！

ZW34 ガトリングフォックスの
特典をゲットしよう！

ZFXで使える素材がもらえるぞ！

ZW34 ガトリングフォックス



ゾイドシリーズ ラインナップ キミだけのゾイド軍団をつくろう！



※写真や画像は開発中のものです。実際の商品とは異なる場合があります。

最新情報はタカラトミー公式ホームページでチェック！
www.takaratomy.co.jp

警告 (けいこく)

保護者の方へ 必ずお読みください。

●小部品があります。誤飲・窒息の危険がありますので、3才未満のお子様には絶対に与えないでください。

注意 (ちゅうい)

●尖った部品があります。取り扱いには十分注意してください。●可動部に指や髪の毛や衣服などをはさまないように注意してください。●可動部の隙間には指などを入れないでください。はさまれて怪我をする恐れがあります。●電池を誤使用すると発熱・破裂・液漏れの恐れがあります。以下に注意してください。・二次電池(充電式電池)は、絶対に使用しないでください。・古い電池と新しい電池、いろいろな種類の電池を混ぜて使わないでください。・+-(プラスマイナス)を正しくセットしてください。・遊んだ後は必ず電池をはずしてください。・ショートさせたり充電、分解、加熱、火のなかに入れたりしないでください。・万一、電池から漏れた液が目に入った時はすぐに大量の水で洗い、医師に相談してください。皮膚や服に付いた時は水で洗ってください。・廃棄する時は、自治体の廃棄物処理の指示に従ってください。●プラスチック袋を頭から被ったり、顔を覆ったりしないでください。窒息する恐れがあります。●可動部に無理な力を加えないでください。破損する場合があります。●思わぬ事故の恐れがありますので、ご使用後は3才未満のお子様の手の届かない所に保管してください。

(使用上の注意) ○ご使用前に「復元の書」(本書)をよくお読みください。また読み終わった後は必ず保管しておいてください。

- 本体を持ち運ぶ際は、本体の胴体部をしっかりと持って運んでください。
- 包装材は、開封後はすぐに捨ててください。

- ・塗装する時は、より安全な水性塗料のご使用をおすすめします。
- ・塗装する時は、必ず窓を開け換気をしてください。
- ・塗装する時は、火気は絶対に使わないでください。

単4形乾電池 1本使用(電池は別売りです。)

REQUIRES 1 LR03 ("AAA" SIZE) BATTERY (NOT INCLUDED).

※写真やイラストは実際の商品とは異なる場合があります。

株式会社 タカラトミー

〒124-8511 東京都葛飾区立石 7-9-10

タカラトミーでは「子どもたちに安全で楽しいおもちゃと夢を」を第一に考えております。そのため、常に製品に対し研究、改良を行っており、お買い上げ時期によって同一製品の中にも多少異なるものや、パッケージの写真やイラストなどと異なる場合がございますがご了承ください。製品につきましては、万全の注意をはらって製造に当たっておりますが、万一お気付きの点がございましたら下記までご連絡ください。

タカラトミーグループ お客様相談室 おかけ間違いのないようご注意ください
製品の修理などについては下記お客様相談室までお問い合わせください

0570-041031

タカラトミーサポート 検索

電話受付時間 10~17時 月曜日~金曜日(土日・祝日を除く) www.takaratomy.co.jp/support/index.html

●たのしいタカラトミーの情報はインターネットで www.takaratomy.co.jp © TOMY/ZW製作委員会・テレビ東京