

たいしょうねんれい さいいじょう
対象年齢 3才以上



いっしょに遊ぼう!
ドラえもんふしぎビジョン
取り扱い説明書



この度は、タカラトミー「いっしょに遊ぼう! ドラえもんふしぎビジョン」をお買い上げいただきまして、誠にありがとうございます。ご使用前に、この取り扱い説明書(本書)をよくお読みください。また読み終わった後は必ず保管しておいてください。

©藤子プロ・小学館・テレビ朝日・シンエイ・ADK

本体:単2形アルカリ乾電池4本使用(電池は別売りです) REQUIRES 4 LR14("C" SIZE) BATTERIES (NOT INCLUDED)

コントローラー:単4形アルカリ乾電池2本使用(電池は別売りです) REQUIRES 2 LR03("AAA" SIZE) BATTERIES (NOT INCLUDED)

*この商品は、アルカリ乾電池専用です。アルカリ乾電池以外の電池では動作しません。

ACアダプターを接続して使用する場合は本体に電池を入れないでください。コントローラーには電池が必要です。

*画像はハメコミ合成です。

*写真やイラスト・投影画像はイメージです。実際の商品とは異なる場合がございますが、ご了承ください。



T-2130077



おとなといっしょ



くちにいけない



みずにくらさない



ひにちがづけない



まきつけない

警告 (けいこく)

保護者の方へ、必ずお読みください。

●小部品があります。誤飲、窒息の危険がありますので、3才未満のお子様には絶対に与えないでください。●疲れた状態での使用、長時間にわたる使用は、健康上好ましくありませんので休憩しながら使用してください。●本製品は日本国内専用です。海外では使用しないでください。●精密機器の近くで使用しないでください、機器が誤作動を起こす恐れがあります。機器からできるだけ離してご使用ください。

注意 (ちゅうい)

●ご使用の前に取り扱い説明書(本書)をよくお読みの上、正しくご使用ください。また読み終わった後は必ず保管しておいてください。●思わぬ事故の恐れがありますので、ご使用後は3才未満のお子様の手の届かないところに保管してください。●ACアダプターを使用する際は、必ずタカラトミーACアダプターTYPE 5C2の専用ACアダプターを使用してください。●ACアダプターの誤使用は、火災や感電など重大な事故の原因となります。下記にご注意ください。・感電注意。ぬれた手でACアダプターを触らないでください。・使用後、必ずACアダプターをコンセントから抜いてください。・電源コードを引っ張らないで必ず本体・プラグを持って抜いてください。・タコ足配線は絶対にしないでください。・電源コードを無理に曲げたり、ねじったり、強く引っ張ったり、加工したりしないでください。・電源コードの上に家具・電化製品・置物など重いものを絶対にのせないでください。・電源コードが傷んだら(接触不良や断線など)すぐに使用を中止してください。・家庭用電源AC100Vに接続してください。海外での使用や異なる電圧には使用しないでください。・電源コードは首を絞める危険があります。乱暴に遊ばせないでください。●電源コードによる事故の危険がありますので、3才未満のお子様には絶対に与えないでください。●直射日光の当たる場所に置かないでください。レンズを使っているため、発火の危険があります。●投影中にレンズ部分を絶対にのぞき込まないでください。目を傷める危険があります。●発光部を長時間見続けしないでください。●強い光や光の点滅の刺激によって気分が悪くなったら、直ちに使用をやめ、医師に相談してください。●目の疲労感や不快感を感じることがありますので、長時間連続して使用せず、適度に休憩をとってください。●本体内部にガラスを使用しております。乱暴な扱いはしないでください。万一、ガラスが割れた場合は直ちに使用を中止してください。●小さなお子様の場合、疲労感や不快感があることに気が付きにくいので十分に注意してください。万一、使用中にめまい、吐き気、乗り物酔いに似た症状がある場合は直ちに使用を中止してください。その後も不快感が続く場合は、医師の診察を受けてください。●縁部が鋭い箇所がありますので、注意してください。●電池を誤使用すると発熱・破裂・液漏れの恐れがあります。以下に注意してください。・二次電池(充電式電池)は絶対に使用しないでください。・古い電池と新しい電池、いろいろな種類の電池を混ぜて使わないでください。・⊕⊖(プラス・マイナス)を正しくセットしてください。・遊んだ後は必ずスイッチを切り電池をはずしてください。・ショートさせたり、充電、分解、加熱、火の中に入れてたりしないでください。・万一、電池から漏れた液が目に入ったときはすぐに大量の水で洗い、医師に相談してください。ひふや服に付いたときは水で洗ってください。・廃棄するときは、自治体の廃棄物処理の指示に従ってください。

●電池の交換は保護者が行ってください。●マッピングボードの組み立て、保管は保護者の方が行ってください。●プラスチック袋は頭から被ったり、顔を覆ったりしないでください。●ドラえもんボードは紙製のため、しわ、折りがつきやすいです。組み立て、保管時の取り扱いには注意してください。

<使用上のお願い>

- 包装材は開封後すぐに捨ててください。
- ぶつかけたり、落としたりしないでください。
- 本製品を分解、変形、改造したり、ご自身で修理しないでください。故障の原因になります。
- 故障の原因になりますので、直射日光の当たる所、暖房器具の近くなど温度の高すぎる所、低すぎる所には置かないでください。
- 電源コードを熱器具に近づけないようにしてください。
- 本製品は非防水のため、絶対にぬらさないでください。
- 本製品に水や異物を入れたり、極端に多湿、ほこりの多い場所での使用、放置、保管は避けてください。火災、感電などの原因になります。
- シンナーやベンジン、アルコール類などで絶対に拭かないでください。清掃は乾いた布で軽く拭いてください。
- 発音の一部にイントネーションが違っていたり、製品の特性上聞き間違いを起こしやすいものが生じる場合もありますが、ご了承ください。
- 本製品の音程は正確な音程と多少異なります。
- 本体 AC アダプターを接続して使用する場合は電池を入れないでください。
- 電池が消耗すると映像が乱れたり、音が弱くなったり、はずんだりします。その場合は、全て新しい電池と交換してください。
- 誤動作が発生した場合は、本体裏側にあるリセットボタンを細い棒等で押してください。
- 遊ばないときは本体の電源をオフにしてください。
- 長時間遊ばないときは電池を取り外してください。

ご使用について注意

- 目の疲労感や不快感を感じる場合がありますので、長時間連続で使用しないでください。特に小さいお子様の場合、疲労感や不快感があることに気が付きにくいので十分注意してください。
- 万一、使用中にめまい・吐き気・疲労感・乗り物酔いに似た症状を感じた時は、直ちに使用を中止してください。その後も不快感が続く場合は、医師の診察を受けてください。

はいているもの



●本体×1



●コントローラー×1



●スタンド×1



●マッピングボード×1

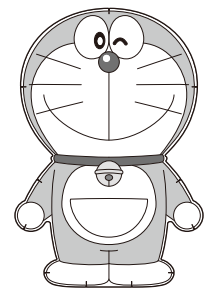

●ドラえもんボード×1



●マッピングボード台座×1



●タカラトミーACアダプター
TYPE5C2×1

●取り扱い説明書(本書)×1

ほん たい かく ぶ せつ めい
本体各部の説明

コントローラー

コントローラーは本体上部に置くことができます。

! 本体上部にコントローラーを置いた状態では操作できません。

じょう げ さ ゆう 上下左右ボタン せき かい せん そう しん ぶ 赤外線送信部



◎ ボタン × ボタン

けつてい 決定などで使用します。

キャンセルしたり1つ前の画面に
戻るときなどに使用します。

ほん 本 たい 体

せき かい せん じゆ しん ぶ 赤外線受信部

スピーカー

レンズ



スタンド

ちよう せい 調整ダイヤル

リセットボタン



でん ち 電池カバー(本体)

せつ ぞく たん し ACアダプター接続端子

でん げん 電源ボタン

オートオフ機能

でん げん 電源がONの状態じょうたいで約ぶん かん3分間
 コントローラーの操作そうさが無い時は
 自動で電源が切れます。



てん じよう 天井などに投影する
 ばあいはほん たい 本体の角度を
 変かえてスタンドに置く
 ことができます。

マッピングボードのボード組み立て方

❗ マッピングボードの組み立て、保管は保護者の方が行ってください。

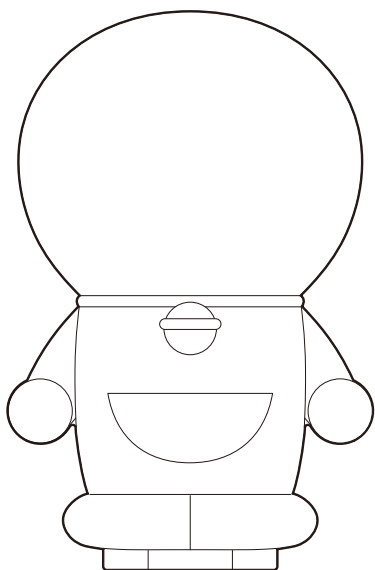

マッピングボード

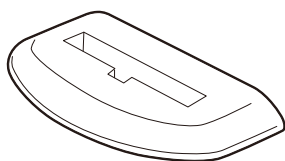

マッピングボード台座

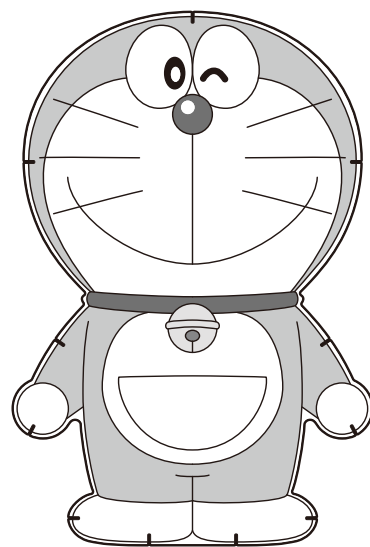

ドラえもんボード

1 マッピングボードの裏側にドラえもんボードをはめてください。
(マッピングボードは凹んでいるほうが裏側です。)

2 **1**をマッピングボード台座へ差し込んで完成です。

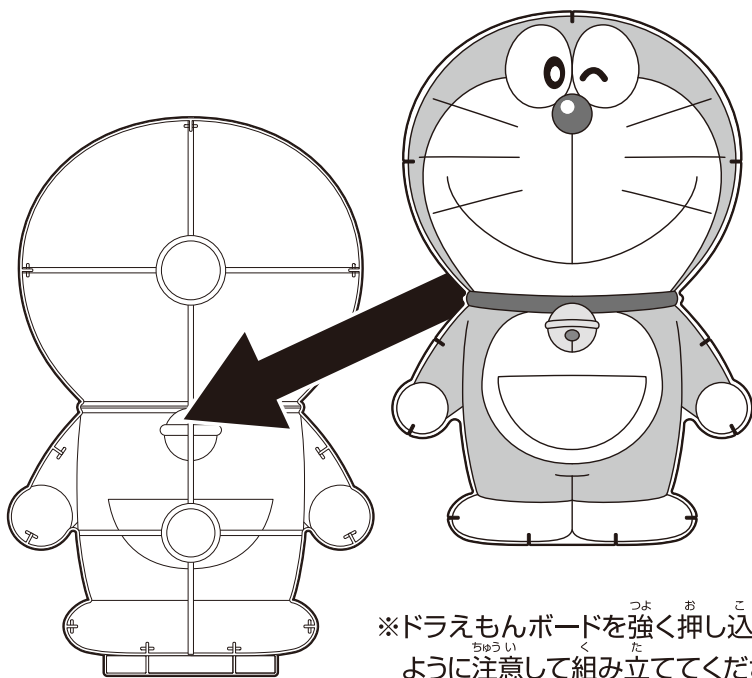

※ドラえもんボードを強く押し込み過ぎないように注意して組み立ててください。

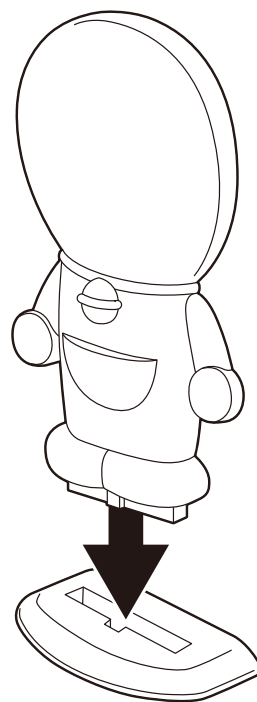

3 遊んでいないときは、裏返してドラえもんのパネルとして飾ろう!

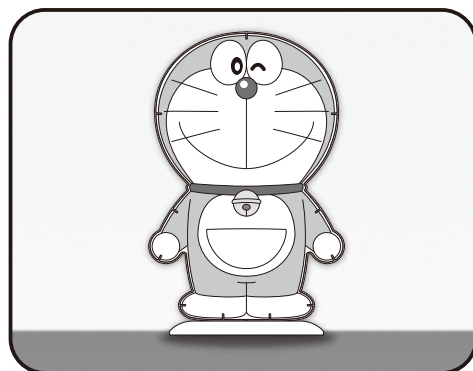

ACアダプターの使用方法

- ① アダプターのUSB差し口(USB TYPE C)をタカラトミー製品の差込部に接続します。
- ② アダプター本体を家庭用電源AC100Vのコンセントにしっかりと差し込んでください。

※ACアダプターを使用する際は、必ず本体の電池を全て抜いてご使用ください。電池を入れたままACアダプターをつなげると電源が切れる場合があります。
 ※本製品はACアダプターで充電することはできません。

! ACアダプターを使用すると、電池使用時より明るく投影されます。

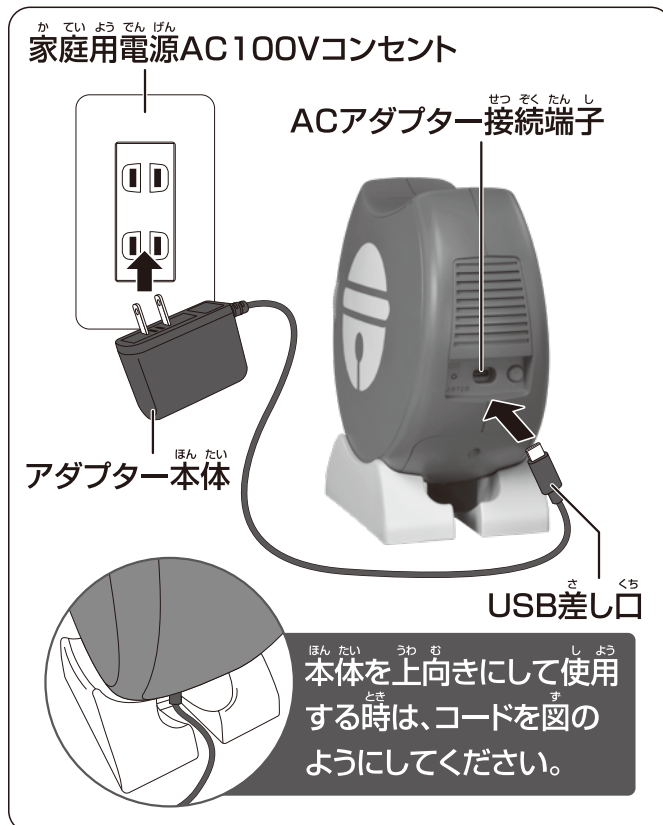

電池の入れ方

! 電池の交換は必ず保護者の方が行ってください。

- ① 本体とコントローラーの裏にある電池カバーのネジをプラスドライバーでゆるめて外します。
- ② 本体は単2形アルカリ乾電池4本、コントローラーは単4形アルカリ乾電池2本を \oplus \ominus (プラス・マイナス)を間違えないように正しくセットします。この時 \ominus 側から電池を入れてください。
- ③ 電池カバーを開けた時と逆の手順で閉じ、プラスドライバーでネジをしっかりと締めます。
- ④ 電池を入れた後、本体のリセットボタンを押してください。

電池残量が低下すると、投影画面右上に電池マークが表示されます。また、画面の表示や音など、正常に動作しない場合があります。その時は、電池を全て新しいものと交換してください。

コントローラー

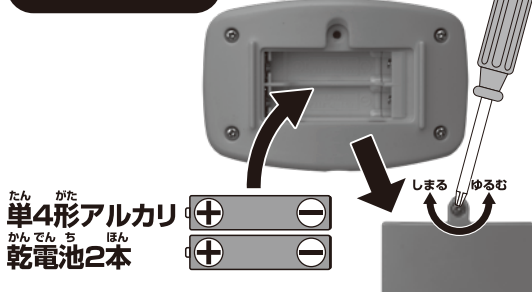

本体

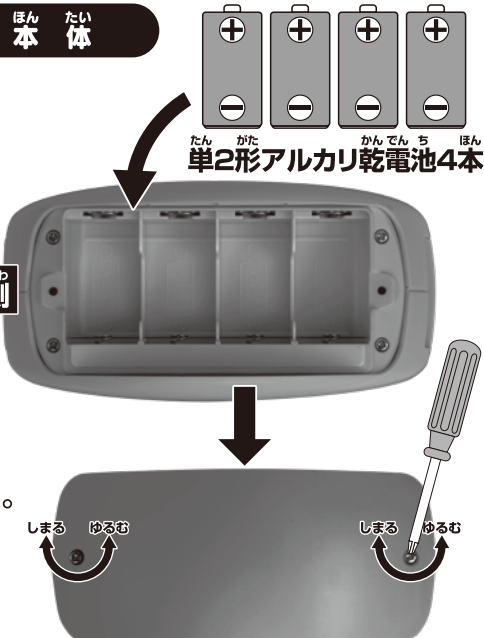

電池交換の目安

明るさ、音量を最大にした状態で
 おやすみムービーを投影した場合
約2時間30分
 (連続使用時、アルカリ乾電池使用時)

※長時間使用する場合は、タカラトミーACアダプターの使用を推奨します。

長時間使用しない時は、必ず電池を抜いておいてください。電池を抜いたりリセットボタンを押しても、それまで遊んだ記録は消えません。

とう えい ほう ほう 投影方法

! しろ かね てん じょう とう えい
白い壁や天井に投影してください。
とう えい てん じょう かね いろ ぐら えてい そろ み かつ こと
投影する天井・壁などの色や柄によって、映像の見え方は異なります。

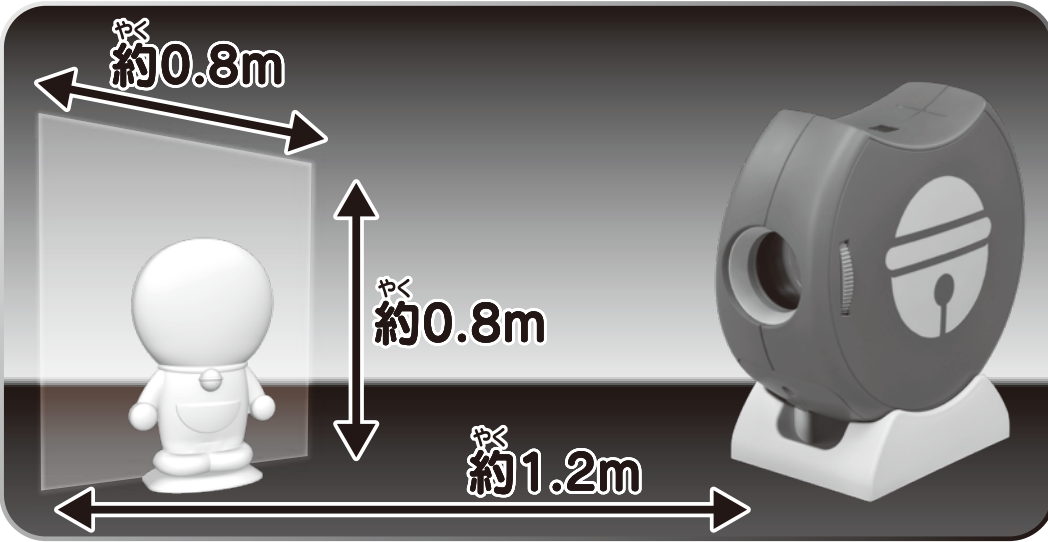

マッピングボード

やく 約1.2m 離れて
やく 約0.8m×0.8mの映像

! マッピングボードと
ほんたい かなら ゆか お
本体は必ず床に置いて
しよう
使用してください。

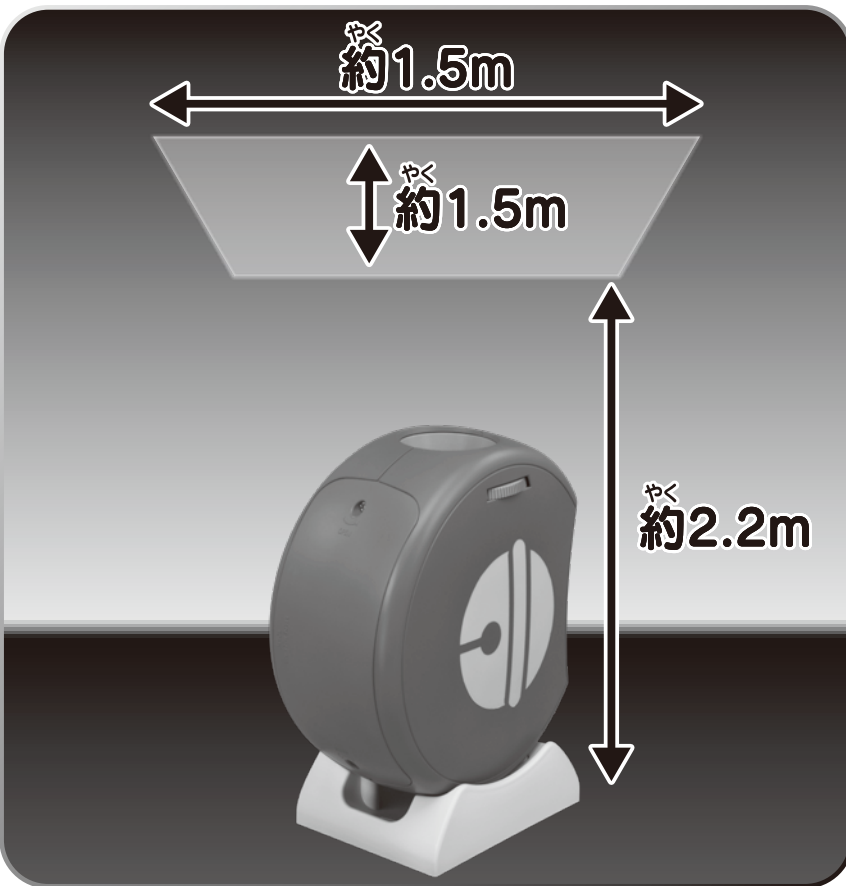

てん じょう 天井

やく 約2.2mの高さに
やく 約1.5m×1.5mの映像

! マッピングボードの角度や投影角度
によりズレが生じます。
そと ひかり はい へ や
外からの光が入らないように部屋は
くら 暗くして遊んでください。
とう えい さい しろ ば しょ とう えい
投影する際は、白い場所に投影して
ください。
とう えい めん しろ い がい ば あい えい そろ うつ
投影面が白以外の場合、映像が映ら
ないことがあります。

マッピングボードや天井、壁など映す場所によって投影
かくど を 変えたり、ほんたい の ぴんと 調整ダイヤルを回して
ちようせい
ピントの調整をしてください。

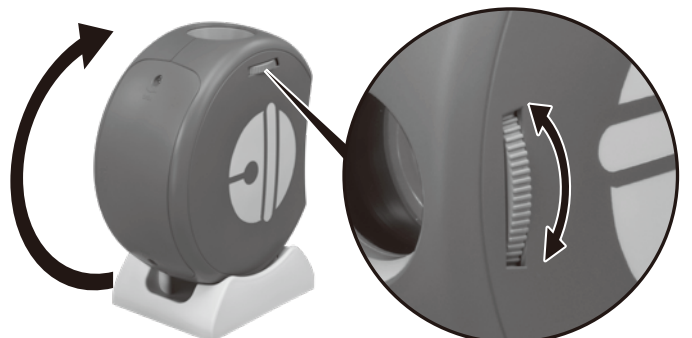

コントローラーの操作方法

コントローラーを使う前に本体の電源をONにします。

①右の画面が表示されたら **○** ボタンを押してください。



②右の画面が表示されます。 **▲** **▼** ボタンでモードを選択し **○** ボタンで決定します。

※メニュー画面以降の操作は次のページからのそれぞれの説明をご覧ください。

※コントローラーの操作は、投影画面に向けて操作を行います。が、反応しにくい時は、本体の赤外線受信部に近づけてお試しください。

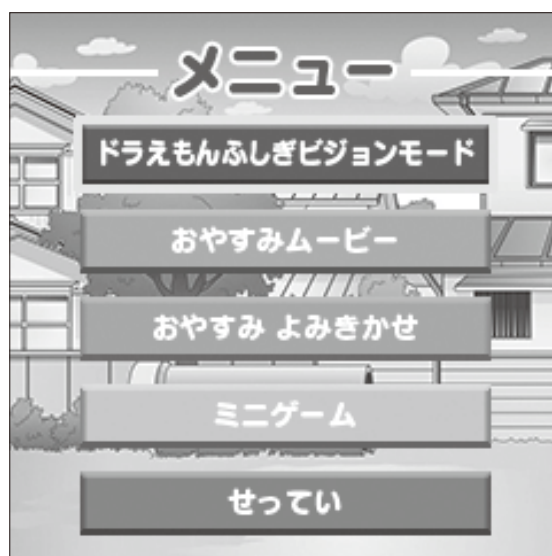

①の画面で何も操作せずに一定時間(約20秒程度)が経過すると右の画面が表示され、操作方法の説明が始まります。説明が終わったら **○** ボタンを押すとメニュー画面が表示されます。

※操作方法の説明動画を見る時はマッピングボードは使用しません。

※操作方法の説明が始まる前の右の画面の時に **○** ボタンを押すとスキップしてメニュー画面を表示させることができます。

※操作方法の説明の途中で **×** ボタンを押して **○** ボタンを押すと操作方法の説明をスキップしてメニュー画面を表示させることができます。



ドラえもんふしぎビジョンモード クイズ・ちいく(20種類) ※マッピングボードを使用します。



ドラえもんふしぎビジョンモードを選んで **○** ボタンを押します。



クイズ・ちいくを選んで **○** ボタンを押します。

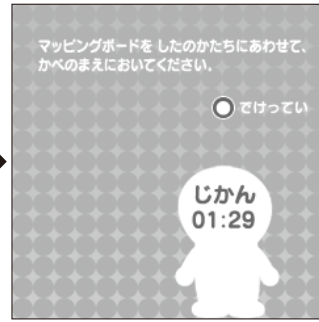

画面のドラえもんにマッピングボードを時間内に合わせ **○** ボタンを押してください。
※時間内に操作が無い場合は約3分で電源が切れます。



◀▶ で作品を選んで **○** ボタンで決定します。もう一度 **○** ボタンを押すとスタートします。

プレイ中に…

× ボタンを押すと、プレイが中断され選択画面に戻ります。プレイ中は明るさや音量の変更ができません。変更したい場合は、**×** ボタンでメニュー画面に戻り、設定から明るさ、音量の変更をしてください。

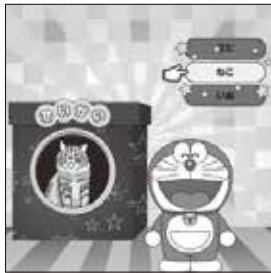

おとあてクイズ
~かんたん~

はこのなかにいるどうぶつはなにかな？
こえをきいて、どのどうぶつかをあててね！
コントローラーの **▲** と **▼** でこたえをえらんで **○** ボタンでけっていしよう。



おとあてクイズ
~むずかしい~

はこのなかにあるがっきはなにかな？
おとをきいて、どのがっきかをあててね！
コントローラーの **▲** と **▼** でこたえをえらんで **○** ボタンでけっていしよう。



どこのくにかな？
~かんたん~

「どこでもドア」からみえるばしょはどこかな？
みえるふうけいから、くにをあててね！
コントローラーの **▲** と **▼** でこたえをえらんで **○** ボタンでけっていしよう。



どこのくにかな？
~むずかしい~

「どこでもドア」からみえるばしょはどこかな？
みえるふうけいから、くにをあててね！
コントローラーの **▲** と **▼** でこたえをえらんで **○** ボタンでけっていしよう。



かぞえてみよう！
~ひらがな~

「フェルミラー」をつかってふやしたどらやきのかずをにほんごでかぞえよう！
20までかぞえられるよ。
コントローラーの **▲** と **▼** でこたえをえらんで **○** ボタンでけっていしよう。



かぞえてみよう！
~えいご~

「フェルミラー」をつかってふやしたどらやきのかずをえいごでかぞえよう！
20までかぞえられるよ。
コントローラーの **▲** と **▼** でこたえをえらんで **○** ボタンでけっていしよう。



ドレミふうせんまとあて
~かんたん~

「くうきほう」をつかって、ドレミのふうせんにくうきをあてておとをならそう！
コントローラーの **○** ボタンでくうきはっしゃします。



ドレミふうせんまとあて
~むずかしい~

「くうきほう」をつかって、ドレミのふうせんにくうきをあてておとをならそう！
コントローラーの **○** ボタンでくうきはっしゃします。



ドラえもんじゃんけん

ドラえもんじゃんけんをしよう!
3かいしょうぶ。2かいかてばかちだよ!
コントローラーの◀と▶でグーチョキパーをえらんで、○ボタンでけていしよう。

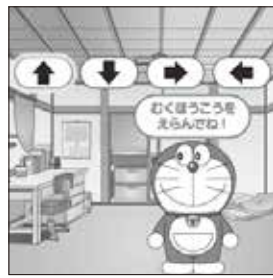

あっちむいてホイ

ドラえもんとあっちむいてホイをしよう!
3かいしょうぶ。2かいあたるとだいせいこうだよ!
コントローラーの◀と▶でやじるしをえらんで、○ボタンでけていしよう。



どらやきをキャッチしよう ～かんたん～

ドラえもんをうごかして、おちてくるどらやきをキャッチしよう!
コントローラーの◀と▶でドラえもんをうごかさう。



どらやきをキャッチしよう ～むずかしい～

ドラえもんをうごかして、おちてくるどらやきをキャッチしよう!
コントローラーの◀と▶でドラえもんをうごかさう。



めりえ ～ドラえもん～

すきないろをえらんでドラえもんをぬってみよう!
コントローラーの▲▼◀▶でえらんで、○ボタンでけていしよう。

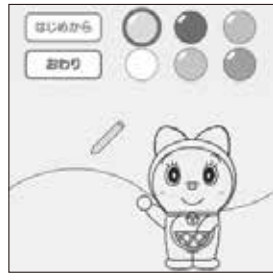

めりえ ～ドラミ～

すきないろをえらんでドラミをぬってみよう!
コントローラーの▲▼◀▶でえらんで、○ボタンでけていしよう。

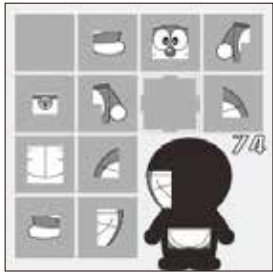

パズル

ドラえもんのパズルをかんせいさせよう!
コントローラーの▲▼◀▶でパーツをえらんで、○ボタンでけていしよう。



しんけいすいじゃく ～かんたん～

ひみつどうぐでしんけいすいじゃくをしよう!(カード8まい)
コントローラーの▲▼◀▶でカードをえらんで、○ボタンでけていしよう。



しんけいすいじゃく ～むずかしい～

ひみつどうぐでしんけいすいじゃくをしよう!(カード10まい)
コントローラーの▲▼◀▶でカードをえらんで、○ボタンでけていしよう。



ブロックのかずはいくつかな?

ならんでいるブロックのかずをあてよう!
コントローラーの▲と▼ですうじをえらんで○ボタンでけていしよう。



カラオケ 「ゆめをかなえてドラえもん」

「ゆめをかなえてドラえもん」のきよくにあわせてうたおう!



カラオケ 「ドラえもん」

「ドラえもん」のきよくにあわせてうたおう!

カラオケのプレイ中は11ページのムービーの再生中と同じ操作方法になります。

ドラえもんふしぎビジョンモード ムービー (4種類)

※マッピングボードを使用します。



ドラえもんふしぎビジョンモードを選んで◎ボタンを押します。



ムービーを選んで◎ボタンを押します。

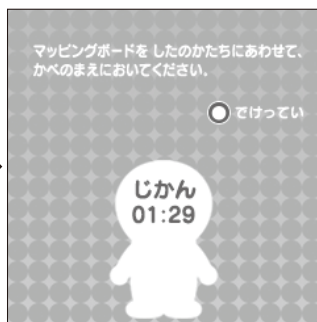

画面のドラえもんにマッピングボードを時間内に合わせ◎ボタンを押してください。
※時間内に操作が無い場合は約3分で電源が切れます。



◀▶で作品を選んで ▲▼でれんぞくさいせいの設定を行い◎ボタンでスタートします。

再生中に...

- ×ボタンを押すと、映像を止めるかの確認画面が表示され、映像を中止することができます。
- ▲▼ボタンで明るさの変更ができます。• ◀▶ボタンで音量の変更ができます。

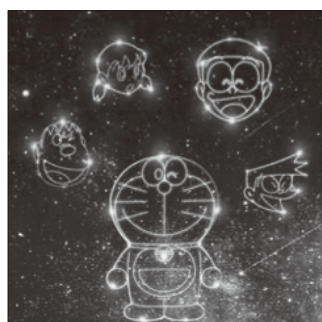
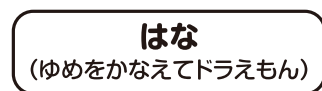

再生方法の選び方

- ◀れんぞくさいせいする): オレンジ / 現在選んでいる作品から上記の順番で自動的に再生されます。(約6分30秒間)
- ◀れんぞくさいせいしない): グレー / その作品のみ再生されます。再生後は◀れんぞくさいせいする)に戻ります。

おやすみ よみきかせ (4種類)

※マッピングボードを使用しません。



おやすみ よみきかせを選んで◎ボタンを押します。



◀▶で作品を選んで ◎ボタンで決定します。

再生中に...

- ×ボタンを押すと、映像を止めるかの確認画面が表示され、映像を中止することができます。
- ▲▼ボタンで明るさの変更ができます。
- ◀▶ボタンで音量の変更ができます。

きこりのいずみ



「あなたはしょうじきですね。」

テストにアンキパン



「このパンを ノートに おしあててから たべると

タイムふろしき



「それ！」

へんしんビスケット



「おいしい！」

おやすみムービー(6種類)

※マッピングボードを使用しません。

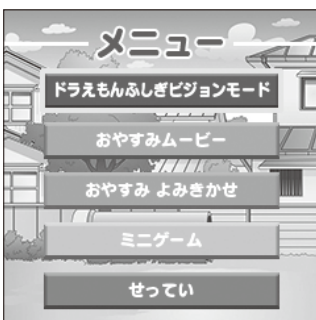

おやすみムービーを選んで
◎ ボタンを押します。



◀▶ で作品を選んで
◎ ボタンで決定します。

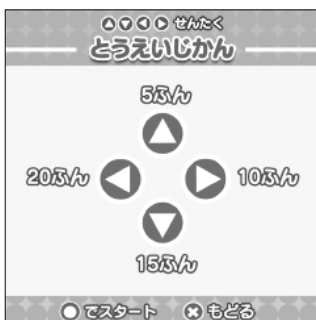

▲▼◀▶ で投影時間を
えら 選んで ◎ ボタンでスタート
します。

再生中に...

- ✕ ボタンを押すと、映像を止めるかの確認画面が表示され、映像を中止することができます。
- ▲▼ ボタンで明るさの変更ができます。 • ◀▶ ボタンで音量の変更ができます。
- ◎ ボタンで投影時間を変更することができます。 ◀▶ ボタンで変更する時間に黄色の枠を動かしてください。

※投影時間終了後は、自動的に電源がオフになります。再度電源をオンにする場合は、一旦電源ボタンをオフにしてから、もう一度オンにしてください。

ひみつどうぐをかそえよう



はなび

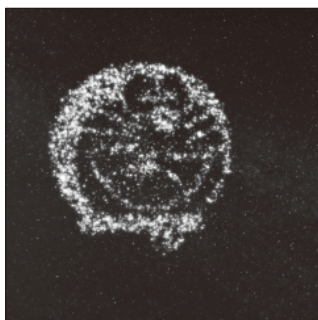

よぞら

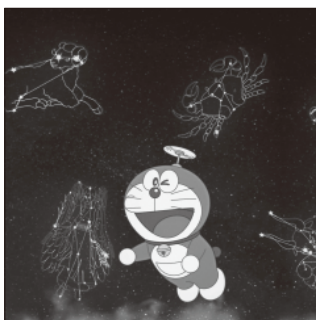

しゃぼんだま



せせらぎ



うみのなか

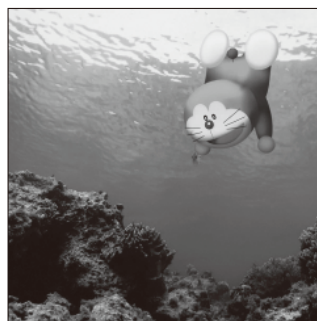

ミニゲーム(14種類)

※マッピングボードを使用しません。

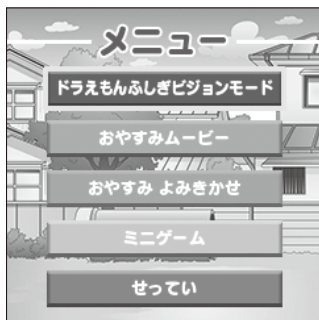

プレイ中に…

✕ ボタンを押すと、プレイが中断され選択画面に戻ります。プレイ中は明るさや音量の変更ができません。変更したい場合は、✕ ボタンでメニュー画面に戻り、設定から明るさ、音量の変更をしてください。

ミニゲームを選んで○ボタンを押します。

◀▶で作品を選んで○ボタンで決定します。もう1度○ボタンを押すとスタートします。

タイムマシンででかけよう ～かんたん～



「タイムマシン」をそうじゅうしてきょうりゅうにあいこいこう！コントローラーの◀と▶でしょうがいぶつをよけよう。

タイムマシンででかけよう ～むずかしい～



「タイムマシン」をそうじゅうしてきょうりゅうにあいこいこう！コントローラーの◀と▶でしょうがいぶつをよけよう。

さかなをつろう！ ～うみ～



「おざしきつりばり」と「てばり」でいっばいさかなをつろう！タイミングよく○ボタンをおして、つりあげよう。

さかなをつろう！ ～かわ～

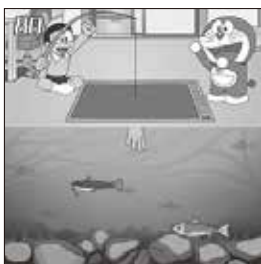

「おざしきつりばり」と「てばり」でいっばいさかなをつろう！タイミングよく○ボタンをおして、つりあげよう。

ボールをよけよう！ ～かんたん～



「ひらりマント」をボールがとんできたほうこうにタイミングよくふるう！コントローラーの◀と▶でマントをふるよ。

ボールをよけよう！ ～むずかしい～



「ひらりマント」をボールがとんできたほうこうにタイミングよくふるう！コントローラーの◀と▶でマントをふるよ。

ぴったりおかいけいしよう！



おやつをかいいこいこう！おかねをえらんでぴったりおかいけいしよう。コントローラーの◀と▶でおかねをえらんで、○ボタンでかけていしよう。

こえをつもう！ ～カタカナ～



「コエカタマリン」でとんでくるカタカナをつみあげよう！コントローラーの○ボタンでおとすばしよをきめよう。

こえをつもう！ ～えいご～



「コエカタマリン」でとんでくるえいごをつみあげよう！コントローラーの○ボタンでおとすばしよをきめよう。

きょうりゅうレース ～かんたん～



「ももたろうじるしのきびだんご」できょうりゅうにのってゴールをめざそう！コントローラーの◀と▶でしょうがいぶつをよけよう。

きょうりゅうレース ～むずかしい～



「ももたろうじるしのきびだんご」できょうりゅうにのってゴールをめざそう！コントローラーの◀と▶でしょうがいぶつをよけよう。

クレーンゲーム



クレーンをうごかして、ドラえもんやドラミのぬいぐるみをキャッチしよう！コントローラーの◀と▶でアームをうごかして、○ボタンでキャッチしよう。

はやくふうせんをつかまえよう ～かんたん～



「タケコプター」でとりをよけながらはやくふうせんをつかまえよう！コントローラーの▲と▼でとんでくるとりをよけよう。

はやくふうせんをつかまえよう ～むずかしい～



「タケコプター」でとりをよけながらはやくふうせんをつかまえよう！コントローラーの▲と▼でとんでくるとりをよけよう。

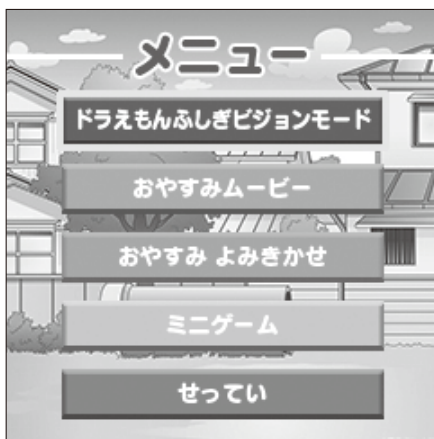

コントローラーで各種設定を変更することができます。
 ▲▼ボタンでせっていを選んで◎ボタンを押して変更
 したい項目を選択します。



おとのおおきさ

◀▶ボタンで音の大きさを
 選んで◎ボタンで決定します。
 一番小さい状態で◀を押すと、音を
 消すことができます。



えいそうのあかるさ

▲▼ボタンで画面の明るさを選んで◎ボタンで決定します。

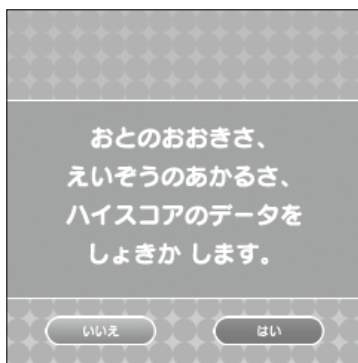

しょきか

おとのおおきさ、えいそうのあかるさ、
 ハイスコアのデータを初期設定に戻す
 ことができます。

◀▶ボタンで「はい」を選んで
 ◎ボタンで決定し、再度◀▶ボタン
 で「はい」を選んで◎ボタンを
 押します。

❗ 削除されたデータはもとに戻す
 ことはできません。

ハイスコア

クイズ・ちいちゃミニゲームの
 作品選択画面に表示されます。
 結果によって右のようになって
 います。



- : だいせいこう
- : せいこう
- : つぎもがんばろう

Q & A (よくあるご質問)

Question

本体の電源が入らない。画面が映らない。

Answer

●電池が正しくセットされていないか、電池残量が少なくなっている場合があります。電池を正しくセットしなおすか、全て新しいものと交換してください。

※電池交換後、本体のリセットボタンを押してください。

●ACアダプターを使用している場合は、接続端子にしっかりと差し込まれているかご確認ください。

確認しよう!

4

本体各部の説明

6

電池の入れ方

ACアダプターを使用する場合

Question

遊んでいる途中で電源が切れてしまう。

Answer

●電池が正しくセットされていないか、電池残量が少なくなっている場合があります。電池を正しくセットしなおすか、全て新しいものと交換してください。

●ACアダプターを使用している場合は、接続端子にしっかりと差し込まれているかご確認ください。

確認しよう!

4

本体各部の説明

6

電池の入れ方

ACアダプターを使用する場合

Question

コントローラーが動作しない。

Answer

●電池が正しくセットされていないか、電池残量が少なくなっている場合があります。電池を正しくセットしなおすか、全て新しいものと交換してください。

●コントローラーは投影画面に向けてご使用ください。

それでも反応しない時は、本体の赤外線受信部に近づけてお試しください。

確認しよう!

4

本体各部の説明

6

電池の入れ方

Question

オープニング画面^{が めん}をスキップ^{ば あい}したい場合は…

Answer

 ボタンを押してください。

Question

おと^で音が出ない…

Answer

設定画面^{せつ てい が めん}から、「おとのおおきさ」^{おん りょう}で音量^{かく にん}を確認してください。

 確認しよう!

14 

発売元：株式会社 タカラトミー

〒124-8511 東京都葛飾区立石 7-9-10

タカラトミーでは「子どもたちに安全で楽しいおもちゃと夢を」を第一に考えております。そのため、常に製品に対し研究、改良を行っており、お買い上げ時期によって同一製品の中にも多少異なるものや、パッケージの写真やイラストなどと異なる場合がございますがご了承ください。製品につきましては、万全の注意をはらって製造に当たっておりますが、万一お気付きの点がございましたら下記までご連絡ください。

タカラトミーグループ お客様相談室 おかけ間違いのないようご注意ください

製品の修理などについては下記お客様相談室までお問い合わせください

 **0570-041031** 電話受付時間 10~17時
月曜日～金曜日(土日・祝日を除く)

タカラトミーサポート 検索



本製品のお客様サポートは日本国内でのご購入かつ日本国内からのお問い合わせに限りです。

(Customer service is only available in case this product purchased in Japan and inquired from Japan domestic.)

● たのしいタカラトミーの情報はインターネットで www.takaratomy.co.jp



いっしょに遊ぼう!

ドラえもんふしぎビジョン 付属シール

©藤子プロ・小学館・テレビ朝日・シンエイ・ADK



くちにいけない

警告 (けいこく)

保護者の方へ、必ずお読みください。

- 小部品があります。誤飲、窒息の危険がありますので、3才未満のお子様には絶対に与えないでください。
- シールの貼付けは必ず保護者の方が行ってください。

透明シール・・・4枚 (2枚は予備としてお使いください。)

お客様へ 付属シールの使い方

「ドラえもんボード」は、紙の特性上温度や湿度の影響により、たわみ、しわ、折りなどがつきやすいです。

組み立て、保管時の取り扱いにはご注意ください。

マッピングボードへセットしても外れてしまったり、倒れてしまう場合は右図を参考にして、付属の透明シールを利用してマッピングボードとドラえもんボードを固定してください。

シール貼付け例

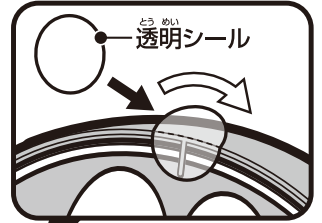

ドラえもんボード (紙製)

