

あそ かた どう が
遊び方動画 



※写真やイラストは商品と一部異なる場合がございます。

※写真の光や音、画像効果はイメージです。

単4形アルカリ乾電池4本使用（電池は別売りです）

REQUIRES 4 LR03("AAA" SIZE) BATTERIES (NOT INCLUDED.)

POKÉMON



警告(けいこく)

保護者の方へ 必ずお読みください。

●小部品があります。誤飲・窒息の危険がありますので、3才未満のお子様には絶対に与えないでください。



注意(ちゅうい)

●ごくまれに強い光の刺激や点滅を受けたときに一時的に筋肉のけいれんや意識の喪失などを経験する人がいます。このような症状を経験した人は、製品を使用する前に必ず医師に相談してください。また、使用中にこのような症状が起きた場合には直ちに使用を中止し、医師の診断を受けてください。●暗いところで遊ばないでください。●光源を覗き込まないでください。目を傷める危険があります。●強い光や光の点滅によって気分が悪くなった場合、直ちに使用を中止してください。その後も不快感が続く場合は、医師の診察を受けてください。●光源を長時間見続けしないでください。●電池を誤使用すると発熱、破裂、液もれの危険があります。下記に注意してください。・二次電池(充電式電池)は、絶対に使用しないでください。・古い電池と新しい電池、いろいろな種類の電池を混ぜて使わないでください。・+ (プラスマイナス) を正しくセットしてください。・遊んだあとは必ず電源を切り、電池を外してください。・ショートさせたり、充電、分解、加熱、火の中に入れてたりしないでください。・万一、電池から漏れた液が目に入ったときは、すぐに大量の水で洗い医師に相談してください。皮膚や服についたときは水で洗ってください。・廃棄するときは、自治体の廃棄物処理の指示に従ってください。●ぶつけたり、ふりまわすなど乱暴な遊びをしないでください。●可動部には指などを入れないでください。はさまれてケガをする恐れがあります。●思わぬ事故の恐れがありますので、ご使用後は3才未満のお子様の手の届かないところに保管してください。



くちにいれない

〈お願い〉○ご使用前に、取扱説明書をよくお読みください。また、読み終わった後は、必ず保管してください。○プラスチック袋は包装材ですので、開封後はすぐに捨ててください。○ぶつけたり、おとしたりしないでください。○直射日光の当たる所、暖房器具の近くなど温度の高すぎる所、低すぎる所には置かないでください。○本機は非防水のため、絶対にぬらさないでください。

セット内容	・・・4
各部名称(本体)	・・・5
電池の入れ方	・・・6
電源ON/OFF	・・・6
バトレッツシールの貼り方	・・・7
ゲーム中の基本操作	・・・8
モード選択	・・・8
バトレッツディスク	・・・9
バトレッツディスクのスキャンのやり方	・・・11
トーナメントモード	・・・12
バトルの準備	・・・12
先攻チャンス	・・・13
こうげきチャンス	・・・13
バトルのポイント(タイプ相性)	・・・15
ぼうぎょチャンス	・・・16
バトルの勝敗	・・・17
フリーモード	・・・18
対戦モード	・・・19
設定 音量の調整/初期化	・・・20
こまったときは・・・	・・・21

超回転！ ポケモンバトルレッツの遊び方

セット内容



上蓋パーツ × 1



本体 × 1



バトルレッツシール × 1



バトルレッツディスク × 30



取扱説明書（本書） × 1

かく ぶ めいしやう ほん たい
各部名称 (本体)

うらめん
《裏面》

しやうめん
《正面》

あいてのフィールド

あいてのパトレツ
ディスクセツ場所

でん げん
電源 ON/OFF
スイッチ

スキヤン部

ちやうがいてん
超回転

ルーレット

でん ち
電池カバ

キミのフィールド

じぶん
自分のパトレツ
ディスクセツ場所

せん たく
選択ボタン

パトレツボタン

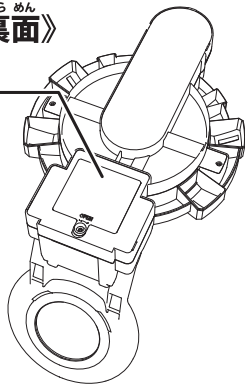
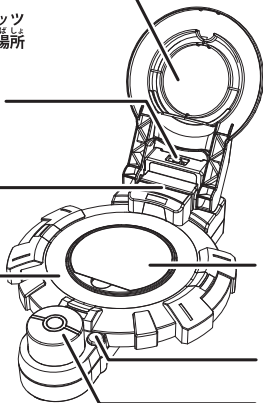

電池の入れ方

本体底面の電池カバーのネジを
プラスドライバーで回して電池カバーを外し、
単4形アルカリ乾電池（別売り）4本を
正しい向きで入れてください。
電池を入れたら蓋を閉めてください。

※電池を外すときは
逆の手順でおこなってください。

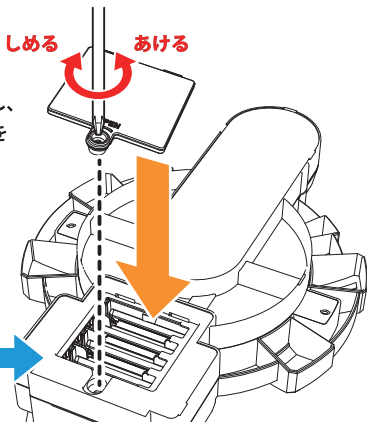
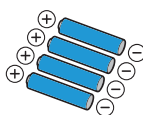

- 電池を交換するときは、必ず電源スイッチをOFFにしてください。
起動中に電池を交換するとデータが消えてしまうことがあります。
- すべて新しい電池に交換してください。

電源 ON/OFF

起動するときは電源 ON/OFF スwitchを
ON の方向にスライドしてください。
また、電源を消すときは OFF の方向に
スライドしてください。

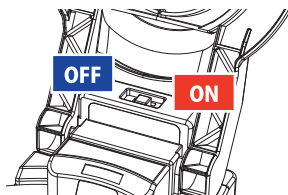

ゲーム中の基本操作

- バトレッツボタン： ルーレットを回す時や、決定するときを使うよ。
また、音声をスキップしたいときにも使えるよ。
- 選択ボタン： モード選択する時や、設定内容を選択するときを使うよ。
また、バトレッツボタンと同じで、音声をスキップしたいときにも使えるよ。
- 選択ボタンの長押し： 今遊んでいるゲームをキャンセルして、モード選択に戻る
ときを使うよ。長押しはボタンを3秒以上押し続けよう。

スリープと電源 ON/OFF スイッチ

- 本体を約3分間操作しないと、スリープに入るよ。
本体がスリープしているときに、いずれかのボタンを押すとスリープから復帰するよ。
- しばらく遊ばないときは、電源 ON/OFF スイッチを OFF にしておこう。

モード選択

本体を起動すると、モード選択の音声が流れるよ。
選択ボタンでモードを選択して、バトレッツボタンで決定しよう！

🎮 トーナメントモード

1人用。対戦相手のトレーナーとポケモン3対3で戦うモードだよ。
でんせつやまぼろしのポケモンも登場するかも？！

🎮 フリーモード

1人用。好きなポケモン同士を選んで、1対1で戦うモードだよ。

🎮 対戦モード

2人用。友達と1対1で対戦できるモードだよ。

🎮 設定

音量の調整や、初期化ができるよ。

バトルディスク

- バトルディスクではポケモンの名前やタイプ名、わざの名前やわざのタイプ、わざの威力を確認することができるよ！



- キョダイマックスのすがた、メガシンカ、でんせつ・まぼろしのポケモンはそれぞれポケモンの名前の前にマークがついているよ。



キョダイマックスのすがた



メガシンカ



…キョダイマックスのすがたのマーク



…メガシンカのマーク



でんせつのポケモン



まぼろしのポケモン



…でんせつのポケモンのマーク



…まぼろしのポケモンのマーク

※キョダイマックスのすがた、メガシンカはトーナメントモードのランキングがあがると使えるようになるよ。またキョダイマックスのすがた、メガシンカはバトル中に1回しか使えないよ。

※でんせつ・まぼろしのポケモンは、トーナメントモードでそのポケモンを倒すとトーナメントモードで使えるようになるよ。

(フリーモードと対戦モードでは自由に使えるよ)

バトルディスクのスキンのやり方

- バトルディスクをスキャンするときは、ディスクのバーコード部分をスキャン部に対して平行に差し込んで、素早く正面左から右方向へスライドしよう！

①バトルディスクのバーコード部分をスキャン部に対して平行にセット



②素早く左から右方向へスライド

- ディスクが傾いた状態で差し込まれていたり、スライドするスピードが途中で大きく変わってしまうと、うまくディスクが読み込めないことがあるよ。
- ディスクがうまく読み込めないときは、ディスク読み込み音声が流れるまでくり返しスキャンしよう！

トーナメントモード



バトルの準備

- ① トーナメントモードに入ると、はじめにキミと対戦相手のランキングがアナウンスされるよ。バトルに勝利してランキングをあげよう！

キミのランキングは 9901 位！
トーナメントエントリー！
対戦相手のトレーナーは 9521 位！

【例】

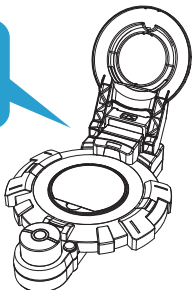

バトルディスクを3枚選んでスキャン！

- ② ランキングアナウンスが終わったら、戦わせるバトルディスクを3枚選んで順番にスキャンしよう！スキャンしたら1体目のポケモンのバトルディスクをキミのフィールドにセットしよう。

※ キョダイマックスのすがた、メガシンカはトーナメントモードのランキングがあがると使えるようになるよ。また、キョダイマックスのすがた、メガシンカはバトル中にしか使えないよ。

※ でんせつ・まぼろしのポケモンは、トーナメントモードでそのポケモンを倒すと使えるようになるよ。

※ 同じポケモンや同じディスクの表裏のポケモンは一緒に使えないよ。

【例】



キミの
バトルディスク

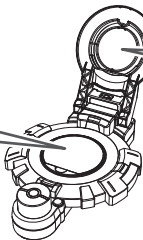

【例】



あいての
バトルディスク

- ③ あいてのトレーナーがポケモンを出してくるぞ！出してきたポケモンのバトルディスクを、あいてのフィールドにセットしよう。



せんこう 先攻チャンス

- ④バトルの先攻・後攻をルーレットで決めるぞ！
ルーレットの光っている場所（番号3、4エリア）を
狙ってバトルボタンを押して、
ルーレットを回そう。バトルボタンを
何回も押しすとミスになるので注意しよう！

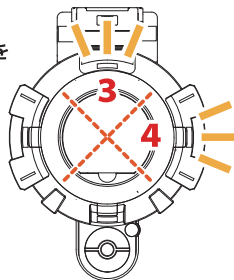

ルーレットの光っている場所
うまく止められたら先攻、
止められなかったら後攻だよ。



こうげきチャンス

- ⑤こうげきする前に、
キョダイマックス、または
メガシンカが可能なポケモンは、
1バトルに1回のみに
キョダイマックス、または
メガシンカすることができるぞ！



キョダイ
マックス
のすがた



メガ
シンカ



キョダイマックス、または
メガシンカする場合は、キミの
フィールドのバトルディスクを
裏返してスキャンしよう。

1バトルに1回のみ可能！

- ⑥ホイッスルが鳴ったら、バトルボタンを
連打しよう！連打した分だけこうげき力が
あがるぞ。連打終了のホイッスルが
鳴ったあと、ルーレットが止まった場所の
わざであいてのポケモンにこうげきだ！

れん
だ
連打！
れん
だ
連打！

ピカチュウの
10まんボルト！！

終了のホイッスルのあとにも
バトルボタンを連打し続けると
ミスになるので注意しよう！



れい
【例】

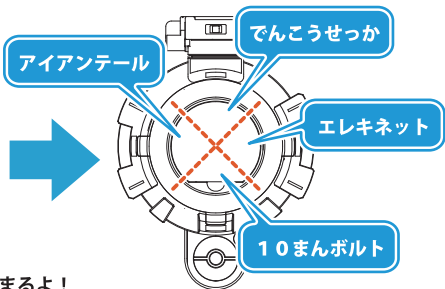

・わざのこうげき力^{りょく}は以下^{いげ}で決まるよ！

れん だ かい すう
連打回数
ちょうかいてん
(超回転パワー)

しゅるい
わざの種類
ちょうかいてん
(超回転ルーレット)

あいしょう
タイプ相性

バトルのポイント

- ポケモンとわざのタイプは18種類あるよ。
それぞれのタイプには相性があり、こうげき力が変わるぞ！
この表を見ながら、ポケモンバトルに役立てよう！

ぼうぎょするポケモンのタイプ

タイプ	ノーマル	ほのお	みず	でんき	くさ	こおり	かくとう	どく	じめん	ひこう	エスパー	むし	いわ	ゴースト	ドラゴン	あく	はがね	フェアリー
ノーマル													△	×			△	
ほのお	△	△		○	○						○	△	△	△	△		○	
みず	○	△	△					○				○	△	△				
でんき			○	△	△			×	○					△				
くさ		△	○		△		△	○	△		△	○	△	△	△		△	
こおり		△	△		○	△		○	○					○			△	
かくとう	○					○	△		△	△	△	○	×		○	○	△	
どく					○		△	△				△	△				×	○
じめん		○		○	△		○		×		△	○					○	
ひこう				△	○	○					○	△					△	
エスパー						○	○			△					×	△		
むし		△			○	△	△		△	○			△	△	○	△	△	
いわ		○				○	△		△	○		○					△	
ゴースト	×									○			○	△				
ドラゴン															○		△	×
あく							△			○			○	△	△	△		
はがね		△	△	△		○						○					△	○
フェアリー		△					○	△							○	○	△	

○=効果はばつぐん！ △=効果はいまひとつ ×=効果がない 無印=通常の効果

・ぼうぎよするポケモンのタイプが2つある場合は以下の表の相性になるよ。

1つめのタイプ	2つめのタイプ	タイプ相性
○	○	○と同じ
○	△	タイプ相性なし
△	△	△と同じ
○	×	×と同じ
△	×	×と同じ
×	×	×と同じ



○=効果はばつぐん！ △=効果はいまひとつ ×=効果がない 無印=通常の効果



ぼうぎよチャンス

①あいてのポケモンがキョダイマックス、またはメガシンカをした場合、あいてのフィールドからバトルディスクを外して、そのポケモンのキョダイマックスのすがた、またはメガシンカのバトルディスクをセットしよう。

②あいてのポケモンからのこうげきをぼうぎよしよう！

ホイッスルが鳴ったらルーレットの光っている場所（番号4エリア）を狙ってバトルボタンを連打しよう。

たくさん連打するか、ルーレットの光っている場所でうまく止められたらぼうぎよ成功だ！

終了のホイッスルのあともバトルボタンを連打し続けるとミスになるので注意しよう！

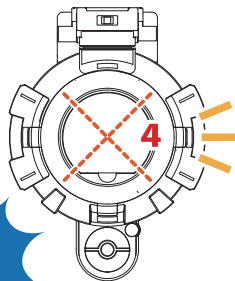

ぼうぎよ成功！



- ⑨ こうげきすると、こうげきされた方のポケモンほうのHPがへるよ。
キミのポケモン、またはあいてのポケモンほうのHPがなくなったら、
次のポケモンつぎと交代しよう。

どちらかのひかえのポケモンが
いなくなったらバトル終了！
バトルに勝つとキミの
ランキングらんきんぐがあがるぞ！

キミの
ポケモンポケもんのHP
(LED 4個)

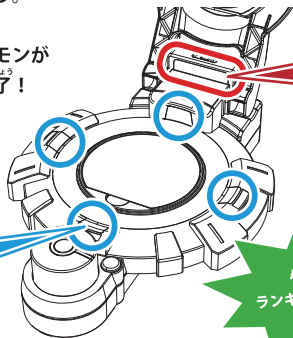

あいての
ポケモンポケもんのHP
(LED 4個)

バトルしょうりに勝利して
ランキング1位いをめざそう！

フリーモード

- ・ 1対1で最初から全てのポケモンでバトルできるぞ！
トーナメントモードと同じように遊ぼう！
フリーモードではキミのバトルディスクと、
あいてのバトルディスクの両方をえらんでスキャンしよう。

【例】



①キミのバトル
ディスクをスキャン

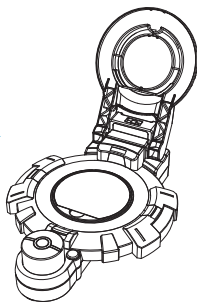

【例】



②あいてのバトル
ディスクをスキャン

キミとあいてのバトルディスクをそれぞれ1枚選んでスキャン！

- ※フリーモードでは全てのポケモン、まぼろしのポケモンが使えるよ。
また、キョダイマックス、メガシンカも使えるよ。
- ※同じポケモンや同じディスクの表裏のポケモンは一緒に使えないよ。
- ※フリーモードではランキングは変化しないよ。

対戦モード

- 対戦モードでは友達と1対1のポケモンでバトルができるぞ！

おたがいにバトルディスクを1枚ずつスキャンして、バトルしよう！

- 対戦モードではトーナメントモード、フリーモードと違って

おたがいにこうげきチャンスだけで、ぼうぎょチャンスはないよ。

こうげきチャンスの連打回数、ルーレット、タイプ相性でわざのこうげき力の

高かった方のポケモンだけがダメージをあたえることができるぞ！

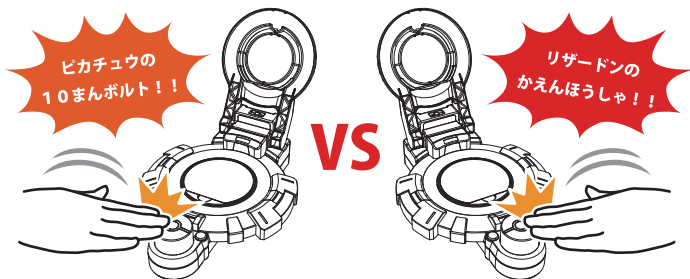

こうげき力の高かった方のポケモンのわざだけが有効！

- おたがいのポケモンのわざのこうげき力が同じだった場合、ドローになるぞ。ドローになったら、おたがいにこうげきをしないで次のターンになるよ。

※対戦モードでは全てのでんせつのポケモン、まぼろしのポケモンが使えるよ。

また、キョダイマックス、メガシンカも使えるよ。

※同じポケモンや同じディスクの表裏のポケモンは一緒に使えないよ。

※対戦モードではランキングは変化しないよ。

設定に入ると「音量の調整」と「初期化」ができるよ。



音量の調整

音量は「小」「中」「大」の3段階で設定できるよ。
 選択ボタンで音量を選んで、
 バトレッツボタンで決定しよう。

音量が「小」のときは2のみ、
 「中」のときは2と3、
 「大」のときは2、3、4のLEDが点灯するよ。
 音量はなし（消音）にはできないよ。

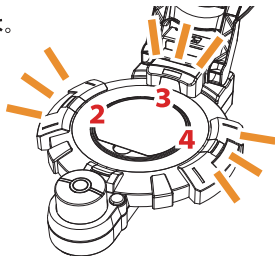

初期化

初期化はこれまでのデータを全て消去するよ。
 初期化する場合はバトレッツボタンと選択ボタンを同時押ししよう。
 初期化するとトーナメントモードでのランキング、設定した音量がリセットされるよ。
 初期化しない場合は選択ボタンを長押しすると戻れるよ。



初期化したデータは元に戻せないので注意してください。

こまったときは…

Q. 音が小さくなった、または鳴らなくなった。

A. 電源を OFF にしたあと、ON にしてください。それでも変わらない場合は電池の残量が少なくなっている可能性があるため、新しい電池に交換してください。

Q. LED の光が弱くなった、または光らなくなった。

A. 電源を OFF にしたあと、ON にしてください。それでも変わらない場合は電池の残量が少なくなっている可能性があるため、新しい電池に交換してください。

Q. 電源が入らなくなった。

A. 電池の残量が少なくなっている可能性があるため、新しい電池に交換してください。

Q. 電池がすぐになくなってしまいます。

A. 遊んだあとは必ず電源を OFF にしてください。
また、設定で音量を小さくすると電池寿命が延びる可能性があります。

Q. バトレッツディスクのスキャンがうまくできない。

A. 裏面の「バトレッツディスクのスキャンのやり方」を読んで試してください。

タカラトミーでは「子どもたちに安全で楽しいおもちゃと夢を」を第一に考えております。そのため、常に製品に対し研究、改良を行っており、お買い上げ時期によって同一製品の中にも多少異なるものや、パッケージの写真やイラストなどと異なる場合がございますがご了承ください。製品につきましては、万全の注意をはらって製造に当たっておりますが、万一お気づきの点がございましたら下記までご連絡ください。

— タカラトミーグループ お客様相談室 おかけ間違いのないようご注意ください —

 **0570-041031**

電話受付時間 10～17時 月曜日～金曜日（土日・祝日を除く）

本製品のお客様サポートは日本国内でのご購入かつ日本国内からのお問い合わせに限ります。

(Customer service is only available in case this product purchased in Japan and inquired from Japan domestic.)



● たのしいタカラトミーの情報はインターネットで www.takaratomy.co.jp

発売元：株式会社タカラトミー

〒124-8511 東京都葛飾区立石 7-9-10

© TOMY MADE IN CHINA