

RizSta
リズスタ Top of Artists!

対象年齢
3才以上

TAKARA
TOMY



テレビ **TV** とつないで本格アーティストレッスン!

RizSta LIVE STUDIO

リズスタライブスタジオ

ウェブあそびかたせつめいしょ WEB遊び方説明書

※本説明書への通信料、接続料、パケット通信料などはお客様の
ご負担となります。ご了承ください。

保護者の方とお読みください。

ご使用の前に、WEB遊び方説明書と商品同梱の取扱説明書を
よくお読みください。また、読み終わった後は必ず保管してください。

●セット内容以外は全て別売りです。

© TOMY MADE IN CHINA

© TOMY・OLM/リズスタ製作委員会・テレビ東京

※写真やイラスト、光などはイメージです。実際の商品とは異なる場合があります。

HDMI[®]

HIGH-DEFINITION MULTIMEDIA INTERFACE
HDMI, High-Definition Multimedia Interface、および HDMI ロゴは、
米国およびその他の国における
HDMI Licensing Administrator, Inc.
の商標または登録商標です。

JASRAC[®]

V-2117557



くちにいれない



まきつけない



おとなといっしょ

警告 (けいこく)

保護者の方へ 必ずお読みください。

●小部品があります。誤飲・窒息の危険がありますので、3才未満のお子様には絶対に与えないでください。

注意 (ちゅうい)

●ご使用の前に取扱説明書とWEB遊び方説明書(本書)をよくお読みください。また、読み終わった後は取扱説明書を必ず保管してください。●必ず保護者のもとで遊ばせてください。●ストラップやHDMIケーブルは指に巻きつけたりしないでください。血がかよわなくなり危険です。●ストラップやHDMIケーブルを首にかけてふざけたり、乱暴に遊ばないでください。窒息などの危険があります。●ストラップは必ず手首に取り付けた状態で遊んでください。●縁部が鋭い箇所がありますので、注意してください。●明るい部屋で適切な距離を取ってご使用ください。暗い所で遊ばないでください。●光の点滅により気分が悪くなったら直ちに使用をやめ、医師に相談してください。●セット内容は、本製品専用です。本製品以外には使用しないでください。●ACアダプターを使用する際は、必ずタカラトミーACアダプターTYPE5(別売り)の専用ACアダプターを使用してください。●タカラトミーACアダプターTYPE5(別売り)の注意事項を必ずよく読んでからご使用ください。●遊ぶときは、周りのものや人にぶつからないよう注意してください。●本製品で人をつつく、たたく等の乱暴な遊びはしないでください。●プラスチック袋を頭から被ったり、顔を覆ったりしないでください。●思わぬ事故の恐れがありますので、ご使用後は3才未満のお子様の手の届かないところに保管してください。●電池を誤使用すると発熱・破裂・液もれの恐れがあります。右記に注意してください。・二次電池(充電式電池)は、絶対に使用しないでください。・古い電池と新しい電池、いろいろな種類の電池を混ぜて使わないでください。・+- (プラスマイナス)を正しくセットしてください。・遊んだ後は必ずスイッチを切り電池を外してください。・ショートさせたり充電、分解、加熱、火の中に入れたりしないでください。・万一、電池からもれた液が目に入ったときはすぐに大量の水で洗い、医師に相談してください。皮膚や服に付いたときは水で洗ってください。廃棄するときは、自治体の廃棄物処理の指示に従ってください。

リズム
ライブスタジオ
本体

単3形アルカリ乾電池4本使用(別売り)
REQUIRES 4 LR6 ("AA" SIZE) BATTERIES (NOT INCLUDED)
連続使用時間約4時間

ミニペン
ライト

単4形アルカリ乾電池2本使用(別売り)
REQUIRES 2 LR03 ("AAA" SIZE) BATTERIES (NOT INCLUDED)
連続使用時間約30時間

*タカラトミーACアダプターTYPE5対応

＜使用上のお願ひ＞

- 小さなお子様の場合、疲労感や不快感があることに気が付きにくいので十分に注意してください。万一、使用中にめまい、吐き気、乗り物酔いに似た症状がある場合は直ちに使用を中止してください。その後も不快感が続く場合は、医師に相談してください。
- 目の疲労感や不快感を覚えることがありますので、長時間使用せず、適度に休憩を取ってください。
- HDMIケーブルを脱着させるときは、コードを引っ張らずに必ず根元を持って抜いてください。
- 濡れた手でHDMIケーブルを触らないでください。
- 使用後は必ずHDMIケーブルをテレビ本体から抜いてください。
- 故障や破損の原因になりますので専用のHDMIケーブル以外は使用しないでください。
- HDMIケーブルの上に家具、家電、電化製品、置物など重いものを絶対に乗せないでください。
- HDMIケーブルを無理に曲げたり、ねじったり、強く引っ張ったり、加工しないでください。
- 本製品の使用により、本製品以外の機器やソフトに生じた損害に対して、当社では一切の責任を負えませんので、ご了承ください。
- 本製品は日本国内専用です。
- 故障の原因になりますので、直射日光の当たる所、炎天下の車内、暖房器具の近くなど温度の高すぎる所、低すぎる所には置かないでください。
- まれにテレビのリモコンなど、他の製品の赤外線の影響で誤作動を及ぼす場合がございますので、ご了承ください。
- 本体に水や異物などを入れたり、極端に多湿、ほこりの多い場所での使用、放置、保管は避けてください。火災、感電などの原因になります。
- 本製品は非防水のため、絶対に濡らさないでください。故障の原因になります。
- シンナーやベンジン、アルコール類などで絶対にふかないでください。清掃は乾いた布で軽くふいでください。
- 梱包材は開封後はすぐに捨ててください。

製品につきましては万全の注意をはらって製造に当たっておりますが、万一お気づきの点などがございましたら、右記までご連絡ください。

タカラトミーグループ お客様相談室

 **0570-041031** 電話受付時間 10～17時
月～金曜日(土日・祝日除く)
本製品のお客様サポートは日本国内でのご購入かつ日本国内からのお問い合わせに限ります。(Customer service is only available in case this product purchased in Japan and inquired from Japan domestic.)

[タカラトミーサポート](#) [検索](#)

発売元：株式会社 **タカラトミー**
〒124-8511 東京都葛飾区立石7-9-10
●たのしいタカラトミーの情報はインターネットで www.takaratomy.co.jp

ないよう
セット内容

- ライブスタジオ本体… 1
- ミニペンライト… 1
- ストラップ… 1
- HDMIケーブル… 1
- 取扱説明書… 1

※セット内容以外は全て**別売り**です。

本製品の使用には、HDMI 入力端子のあるテレビ TV が必要です。

かくぶめいしょう
各部名称

ライブスタジオ本体(ライブスタジオ本体)

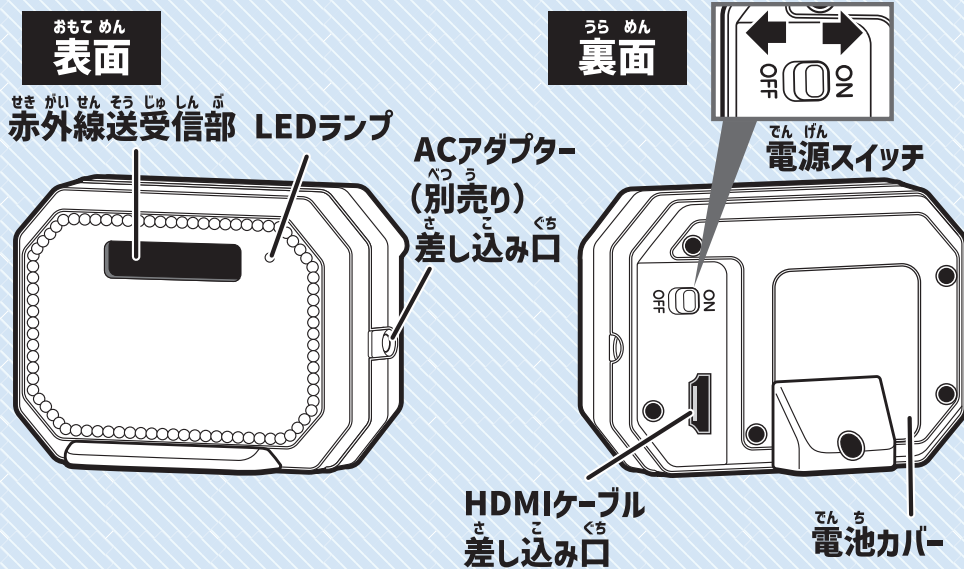

ライブスタミニペンライト (ミニペンライト)

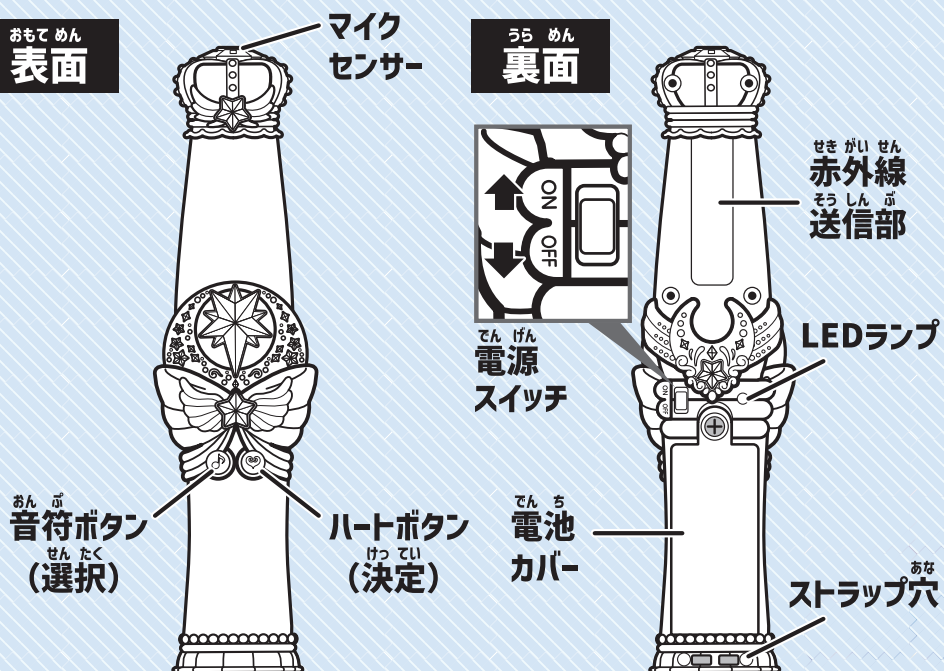

電池の入れ方

- 裏面の電池カバーのネジを+(プラス)ドライバーでゆるめます。
- 電池カバーを開けて、電池の+- (プラスマイナス)をよく確認して正しくセットしてください。
- 電池カバーのネジを+(プラス)ドライバーでしっかりしめてください。

リズスタライブスタジオ本体

単3形アルカリ乾電池4本

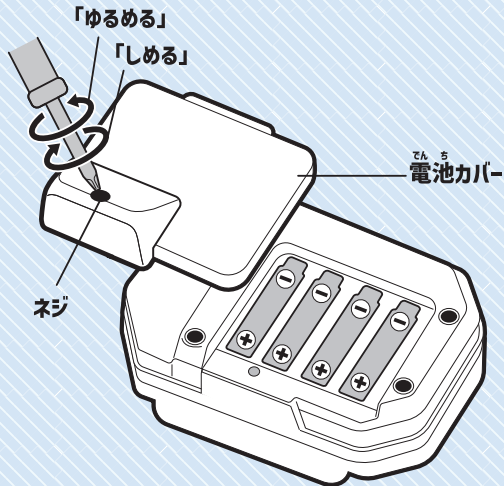

ミニペンライト

単4形アルカリ乾電池2本

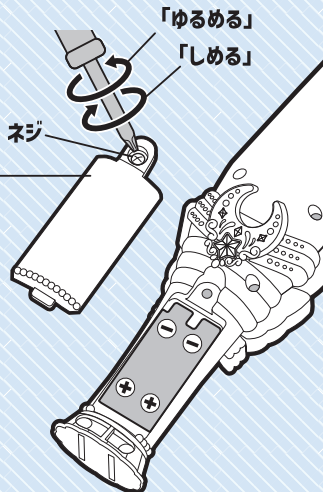

※ミニペンライトが反応しなくなってきたときは電池を全て新しいものと交換してください。

- ※電池交換は保護者の方が行ってください。
- ※電池交換のときは電源スイッチを「OFF」にしてください。
- ※画面のチラつきなど画面の映りがおかしいと思ったときにも電池を全て新しいものと交換してください。

リズスタライブスタジオの本体の電池交換のタイミング



- ※電池残量が低下すると画面右上に電池交換を知らせるマークが表示されます。このメッセージが表示されたときは電池を全て新しいものと交換してください。

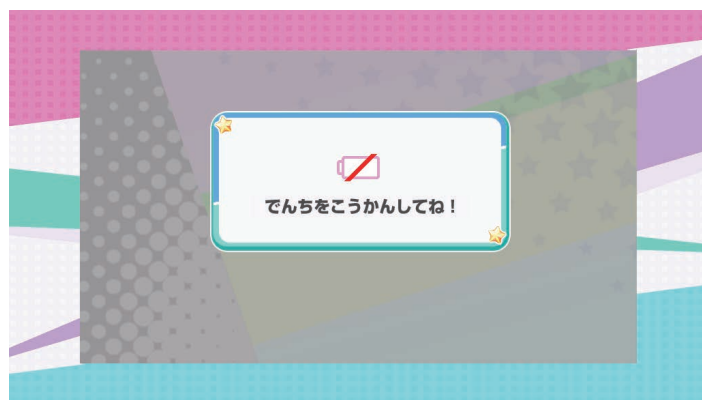

- ※電池交換を知らせるマークが出たあとも、電池交換しないまま遊び続けていると、上記画面に切り替わり電源が自動的にOFFになります。

ACアダプター(別売り)を使用する場合

別売りの「タカトミ-ACアダプター-TYPE 5」を使用する場合は、
図のように接続してください。

***ACアダプターを使用する場合は、必ずリズスタライブ
スタジオ本体の電池を全て抜いてご使用ください。**

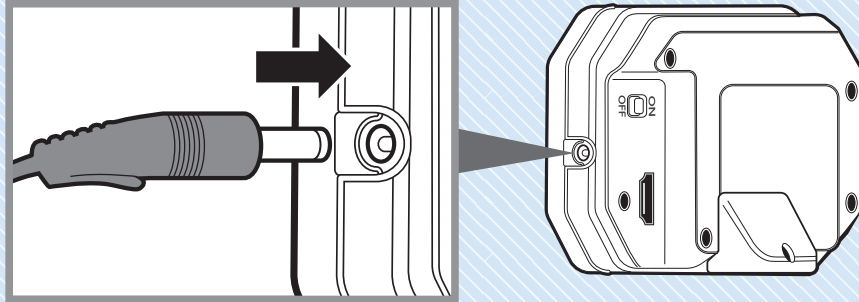

※ACアダプターを使用する場合は、必ず「タカトミ-ACアダプター-TYPE 5」を
使用してください。

※ACアダプターを抜き差しするときは、電源スイッチを「OFF」にして行ってください。

※ご使用後は必ずACアダプターを電源元から抜いてください。

※本製品はACアダプターで充電することは出来ません。

HDMIケーブルの接続

※本製品の使用には、720P(1280×720)対応のTVを推奨しております。

- ① リズスタライブスタジオ本体裏面の HDMI ケーブル差し込み口と HDMI ケーブルのプラグを接続してください。
- ② HDMI ケーブルの反対側のプラグをテレビの外部入力端子に接続してください。

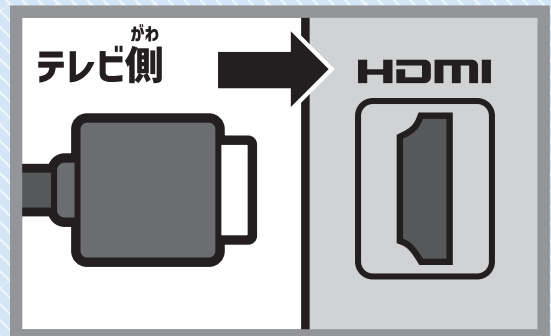
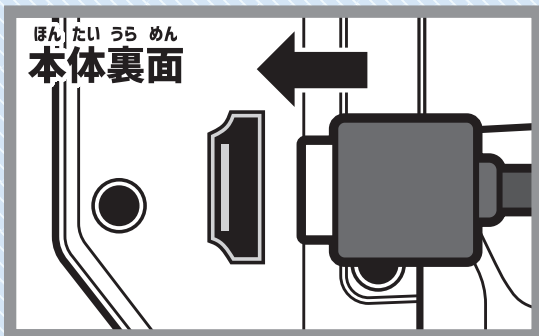

※接続時は各機器の電源を切ってください。

※テレビの外部入力については、テレビの取扱説明書をお読みください。

※付属のHDMIケーブルは本製品以外には使用しないでください。

電源の入れ方(リズスタライブスタジオ本体/ミニペンライト)

※電源の切り替えは、必ず保護者の方が行ってください。また、リズスタライブスタジオ本体が倒れたり落ちたりしないようにご注意ください。

※電源スイッチはゆっくり、しっかり動かしてください。

※電源スイッチを「OFF」にした後、3秒待ってから「ON」にしてください。

電源を入れるとき：電源スイッチを「ON」にスライドしてください。

電源を切るとき：電源スイッチを「OFF」にスライドしてください。

オートパワーオフ

●リズスタライブスタジオ本体：約5分間 ●ミニペンライト：約3分間

上記時間何も操作しないと自動的に電源が切れます。オートパワーオフで

電源が切れた後に、電源を入れるときは、電源スイッチを一度「OFF」にした後、再度「ON」にスライドしてください。

※遊んだ後は必ず電源を切り、電池を外してください。

※リズスタライブスタジオ本体は、電源が入っているときにLEDランプが点灯します。

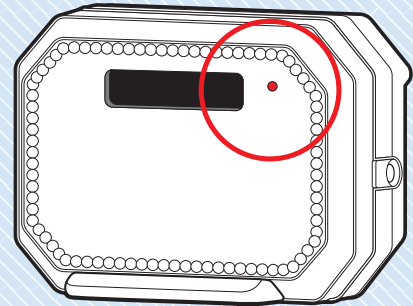

リズスタライブスタジオ本体では約5分間入力が無いと、下記注意画面が表示されます。その後約15秒すると本体の電源が切れます。

⚠ 注意(ちゅうい)

おうちのひとといっしょによんでね

約5分間入力が無いため、間もなく電源が切れます。

遊ばないときは、電源スイッチを「OFF」にして電源を切ってください。

遊びを続けるときは、一度電源スイッチを「OFF」にしてから、再度電源スイッチを「ON」にしてください。

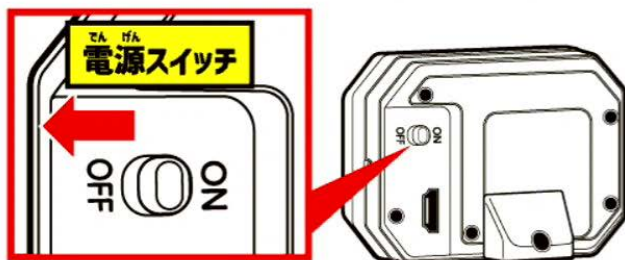

※最初の画面から再度遊びが始まります。

あそ まえ じゅん び
遊ぶ前の準備 ①

※遊ぶ前の準備は、必ず保護者の方が行ってください。

また、リズスタライブスタジオ本体が倒れたり落ちたりしないように
ご注意ください。

① テレビの電源を入れ、HDMI ケーブルが接続されている外部の入力を選択
してください。

② リズスタライブスタジオ本体とミニペンライトの電源を入れてください。

③ 注意画面では、ミニペンライトのハートボタンを押して画面を進めてください。

遊ぶときの距離と設置位置について

リズスタライブスタジオ本体から約 2m 以内の距離で遊んでください。

また、ミニペンライトの赤外線送信部をリズスタライブスタジオ本体の
赤外線送受信部に向くように遊ぶ位置を調節してください。

リズスタライブスタジオ本体は、倒れたり落ちたりしないように、水平な場所に
置いてください。

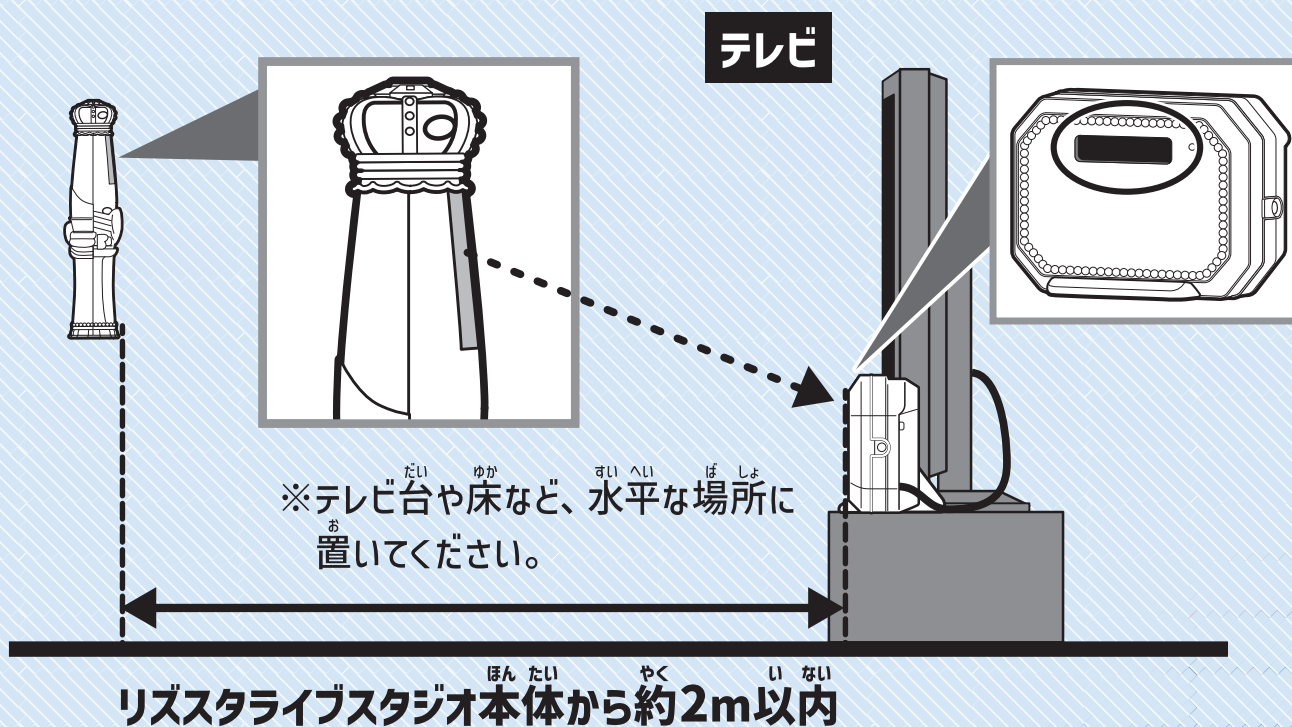

※セット内容以外は全て別売りです。

ミニペンライト、リズスタライト、リズスタブレスを使用して遊ぶときは必ずストラップやゴムバンドをつけて遊んでください。

ミニペンライト

リズスタライト

リズスタブレス

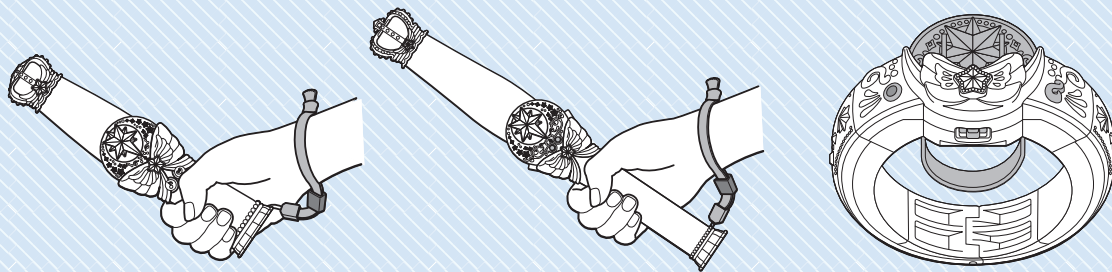

※ミニペンライト/リズスタライト/リズスタブレスで遊ぶときはまわりに人や動物、家具やテレビ等の家電製品、ガラス等がないことを確認してください。
※必ず腕を伸ばした状態で腕を回し、まわりに当たらないか確認してから遊び始めてください。

- 部屋を明るくして遊んでください。
- 健康のため、休憩をとりながら遊んでください。
- まわりの人やモノにぶつからないように注意してください。



ストラップの付け方

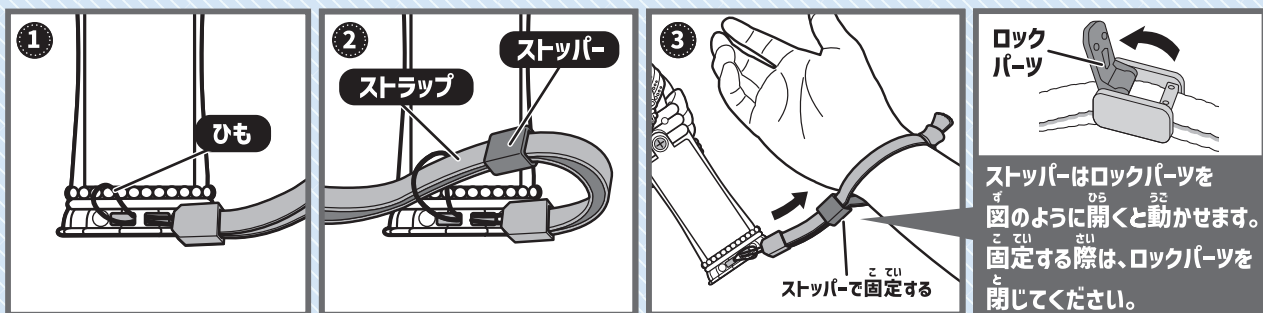

- ① ミニペンライトのストラップ穴にストラップのひも部分を通します。
- ② ひもの中にくぐらせるようにして、ストラップとストラップ穴を固定します。
- ③ ストラップを手首にかけたら、ストッパーを動かして手から外れない場所で固定してください。
- ④ 図のように、ミニペンライトが手から離れないようにして使用してください。

●ミニペンライトの使い方

① 振る

ミニペンライトの裏側にある赤外線送信部がリズムスタライブスタジオ本体の赤外線送受信部に向くように振ろう！

② ボタン操作

音符ボタン

選択するときを使うよ。
長押しすると遊びの途中で戻ることができるよ。



ハートボタン

決定するときを使うよ。

③ 声入力

先端にあるマイクセンサーに向かって約5cm以内の距離で声を出してね！

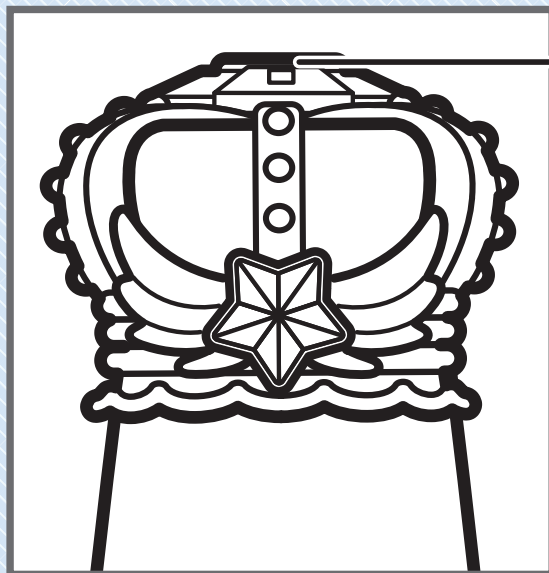

マイクセンサー

ミニペンライトでは、リズムスタブレスモード/リズムスタライトモード/
リズムスタヘッドセットモード3つの遊びを遊ぶことができるよ！

リズムスタブレス (別売り)

●リズムスタブレスの使い方

電源スイッチをBに入れて「リズムスタライブスタジオモード(Bモード)」にしてね!



◆振る：決定/ノーツを消すなど

◆手をかざす：選択

◆長く手をかざす：遊びを中断

※約4~6秒ほど手をかざしてください。

おもてめん
表面

て
手かざし
センサー

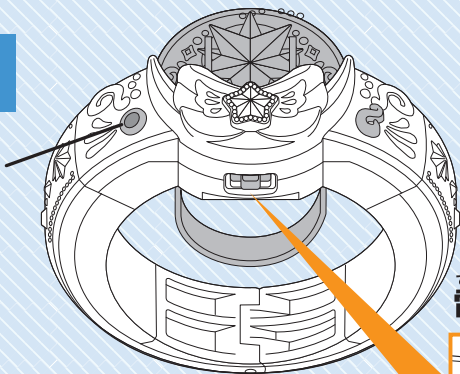

うらめん
裏面

せきがいせん
赤外線
そうしんぶ
送信部

でんげん
電源スイッチ

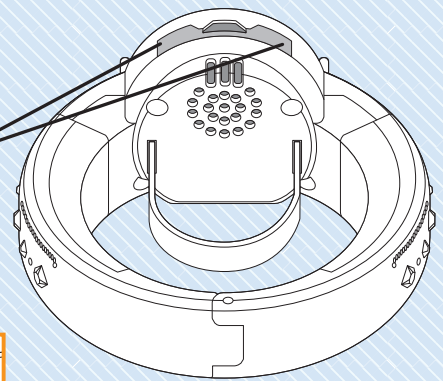
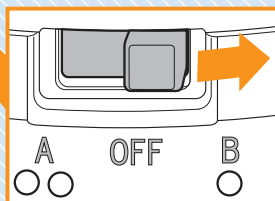

●手かざし入力のやり方

(手をかざす/長く手をかざす)

図のようにリズムスタブレスの手かざしセンサーの手前3cm以内を横切るように手をかざしてください。

長く手をかざす場合は、手かざしセンサーの上で約4~6秒手を止めてください。

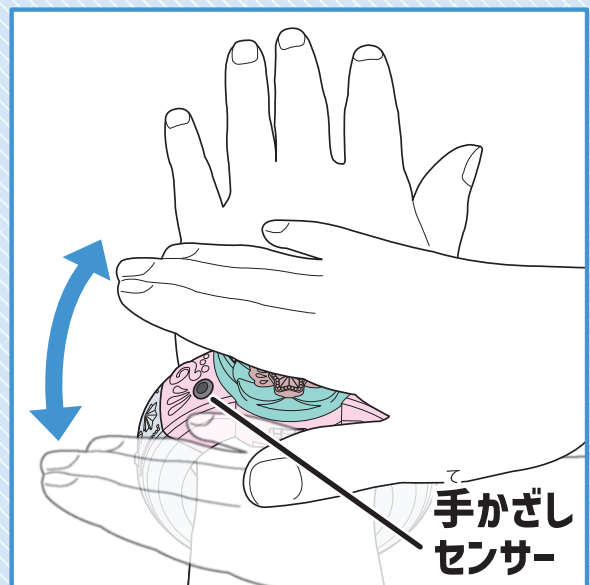

リズムスタライト (別売り)

●リズムスタライトの使い方

電源スイッチをBに入れて「リズムスタライブスタジオモード(Bモード)」にしてね!



おもてめん
表面

うらめん
裏面

手かざしセンサー

赤外線送信部
(左右)

電源スイッチ

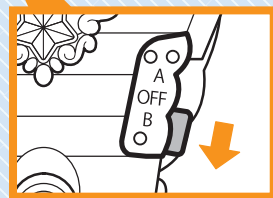

●手かざし入力のやり方 (手をかざす/長く手をかざす)

図のようにリズムスタライトの手かざしセンサーの手前3cm以内を横切るように手をかざしてください。

長く手をかざす場合は、手かざしセンサーの上で約4~6秒手を止めてください。

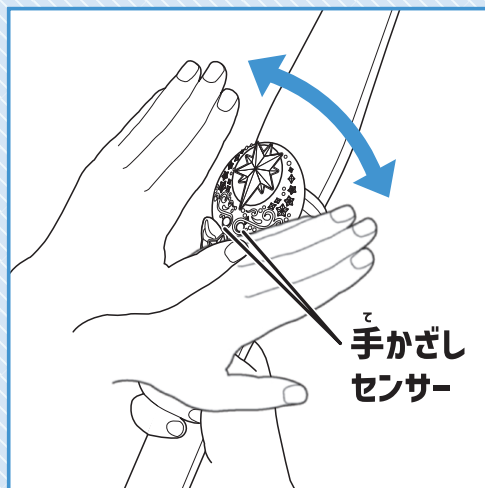

リズムスタヘッドセット (別売り)

●リズムスタヘッドセットの使い方

電源スイッチをBに入れて「リズムスタライブスタジオモード(Bモード)」にしてね!



◆ハートボタン：決定

◆音符ボタン：選択

◆声を出す：ノーツを消すなど

◆音符ボタン長押し：遊びを中断

※約4～6秒ほど音符ボタンを押してください。

※スピーカーユニットは使いません。

ヘッドセットユニットのみで楽しめます。

[ヘッドセットユニット]

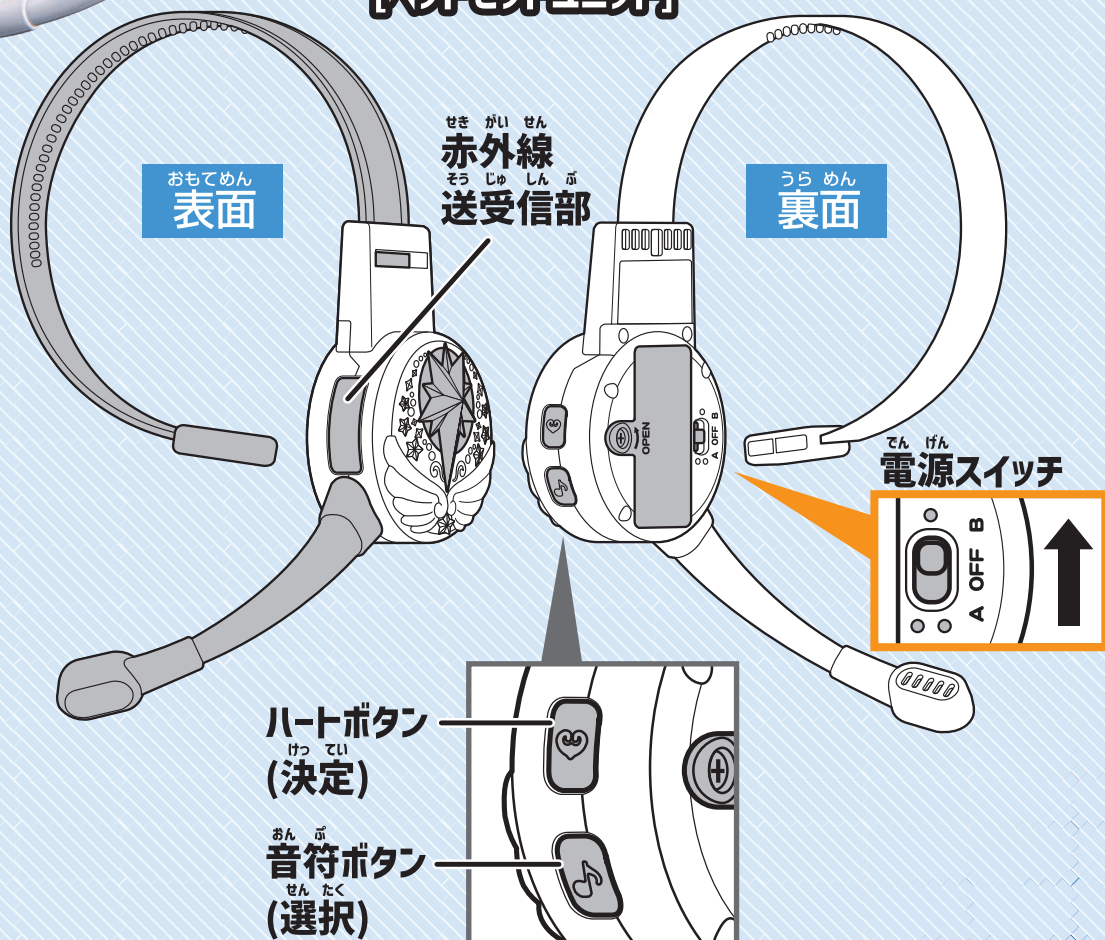

はじめに、下の画面で【遊びたいアイテム】を接続しよう!



次のように操作をすると自動的に接続されるよ!

- リスタブレス : 振る
- リスタライト : 振る
- リスタヘッドセット : ハートボタンを押す
- ミニペンライト : 振る/ハートボタンを押す

接続できたら、画面の中のアイテムに色がつくよ!

※他のアイテムで遊びたくなったときは各画面の「もどる」を選択して「アイテムせんたく」画面に戻り新しいアイテムと接続しなおしてください。

ダンススキルアップを目指そう!



ダンスリズム

リズムスタや、ガールズ戦士の楽曲で
リズムゲームが遊べるよ!
ノーツが画面の下に流れてくるよ!
振ってノーツを消していこう!



ステップレッスン(れんしゅう)

ダンスの基本ステップをリズムスタが教えて
くれるよ! ゆっくりのスピードでしっかり
レッスンしよう。

ステップレッスン(ほんばん)

普通のスピードで基本ステップを踊ってみよう!

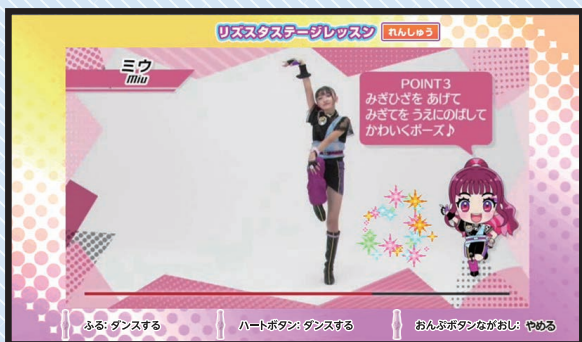

リズムスタステージレッスン(れんしゅう)

リズムスタの名乗りダンスを練習しよう!
ゆっくりスピードでしっかり覚えられるよ!

リズムスタステージレッスン(ほんばん)

普通のスピードで名乗りダンスを踊っちゃおう!



リズムルンうらない

ミニペンライトを振るとリズムルンが
占ってくれるよ。

※占い結果は未来を保証するものではありません。

リズムスキルアップを目指そう!



ライブリズム

リズスタや、ガールズ戦士の楽曲で
リズムゲームが遊べるよ!
ノーツが画面の中に次々出てくるよ!
振ってノーツを消していこう!



リズムレッスン

リズムに合わせて、ミニペンライトを振ろう!
リズム感アップをめざそう!



リノリリズム

リズスタメンバーとリズムバトルを楽しもう!



ウィニングダンスレッスン(れんしゅう)

ウィニングダンスをリズスタが教えてくれるよ!
ゆっくりのスピードでしっかりレッスンしよう。

ウィニングダンスレッスン(ほんばん)

ウィニングダンスを普通のスピードで踊ってみよう!



おうえんライブ

ミニペンライトを振ってリズスタを
応援しよう!

※自分の歌声は、テレビや玩具から流れません。

ソングスキルアップを目指そう!



ソングリズム

リズスタや、ガールズ戦士の楽曲で
リズムゲームが遊べるよ!
ノーツが画面の上から流れてくるよ!
歌ってノーツを消していこう!



ボイスレッスン

ミウと一緒にボイスレッスンを楽しもう!
声をしっかり出す練習だよ!



カラオケ

リズスタやガールズ戦士の楽曲を
歌っちゃおう!



リズルンボイスチャージ

リズルンがいろんな変装をして出てくるよ!
お題のリズルンが出てきたら声を出して
呼びかけてね!



ロングトーンゲーム

マークの数に合わせて、声を長く出したり
短く出したりするゲームだよ。

※ミニペンライトでは遊べません。

●スペシャルの遊び方について

「リズムスタブレス」「リズムスタライト」「リズムスタヘッドセット 秋発売予定」を接続すると遊べるようになります。



ミニペンライトだと「カギマーク」が付いていて遊ぶことができません。



リズムスタライトだと「カギマーク」が付いていないので遊ぶことができます。

*リズムスタブレス、リズムスタヘッドセットも同様に遊ぶことができます。

●スペシャルの遊びについて

スペシャルでは、歴代ガールズ戦士の変身シーンの映像でリズムゲームを遊ぶことができます。





かいぞうどへんこう
720Pと480Pを^{せんたく}選択することができます。

※720Pを^{すいしょう}推奨します。

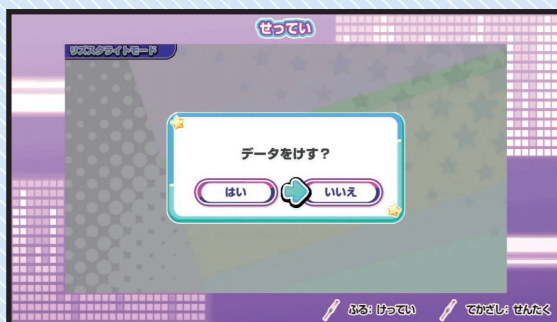

データさくじょ
保存されているデータの^{さくじょ}削除が
できます。

データの保存について

・ファン^{すう}数、ノーツの種類^{しゅるい}、難易度^{なんいど}、解像度^{かいぞうど}が自動で保存^{じどう}されます。

※操作^{そうさ}途中^{とちゆう}に電源^{でんげん}を切らないよう注意^{ちゆうい}してください。

保存^{ほぞん}されているデータ^{ほぞん}が破損^はすることがあります。

Q：電源が入らない、遊んでいる途中で電源が切れてしまう。

A：電池が正しくセットされていないか、電池残量が少なくなっている場合があります。

電池を正しくセットしなおすか、全て新しい電池と交換してください。ACアダプター(別売り)を使用している場合は、ACアダプター差し込み口にしっかりと差し込まれているかご確認ください。

Q：テレビに画面が映らない。

A：HDMIケーブルがリズスタライブスタジオ本体とテレビにしっかりと接続されているかご確認ください。テレビの外部入力設定が、リズスタライブスタジオ本体と繋がっている外部入力に設定されているかご確認ください。

Q：操作してるのに反応しない。

A：リズスタライブスタジオ本体と、操作しているアイテムとの距離や赤外線送受信部の角度が合っていない可能性があります。遊ぶ前の準備①を再度確認してください。また、操作しているアイテムの電池が正しくセットされていないか、電池残量が少なくなっている場合があります。電池を正しくセットしなおすか、全て新しい電池と交換してください。