

たいしょうねんれい
対象年齢
さいいじょう
6才以上

Spica note

スキルアップ★タブレットパソコン

TAKARA
TOMY

取扱説明書

© TOMY © ECC © RIDDLER, Inc.

充電式電池(リチウムイオン電池内蔵)

※写真やイラストはイメージです。

この度は、タカラトミー「スキルアップ タブレットパソコン Spica note」をお買い上げいただきまして、誠にありがとうございます。
ご使用前に、この取扱説明書をよくお読みください。また、読み終わった後は必ず保管しておいてください。



くちにいはい



まきつけない



ひにちかづけない



みずにくらさない

警告(けいこく)

保護者の方へ 必ずお読みください。

●小部品があります。誤飲・窒息の危険がありますので、3才未満のお子様には絶対に与えないでください。

注意(ちゅうい)

●ご使用前に取扱説明書(本紙)をよくお読みの上、正しくご使用ください。また、読み終わった後は必ず保管しておいてください。●ACアダプターを使用する際は、必ずタカラトミーACアダプターTYPE 5U(別売りの)専用ACアダプターを使用してください。●タカラトミーACアダプターTYPE 5U(別売りの)注意事項を必ずよく読んでからご使用ください。●遊ぶ際は、画面に目を近づけすぎないようにして、明るい場所で遊んでください。●強い光や光の点滅の刺激によって気分が悪くなったら、直ちに使用をやめ、医師に相談してください。●目の疲労感や不快感を覚えることがありますので、長時間連続して使用せず、適度に休憩をとってください。●小さなお子様の場合、疲労感や不快感があることに気が付きにくいので十分に注意してください。方一、使用中にめまい、吐き気、乗り物酔いに似た症状がある場合は直ちに使用を中止してください。その後も不快感が続く場合は、医師の診察を受けてください。●液晶画面の内側にガラスを使用しております。乱暴な扱いはしないでください。方一、ガラスが割れた場合は直ちに使用を中止してください。●カメラ使用アプリで遊ぶときは、周りのものや人にぶつからないよう注意してください。●内蔵された充電式電池を誤使用すると発熱・破裂・発火・液漏れの危険があります。下記に注意してください。・水に濡れたらすぐに使用をやめてください。ショートの原因になります。・氷や火の中に入れたり、分解、ハンダ付けは絶対にしないでください。・火の近く、高温多湿の場所での使用、充電、保管はしないでください。・廃棄するときは、タカラトミーお客様相談室へお問い合わせください。●充電する場合は、必ず付属のUSBケーブルを使用し、パソコンに接続してください。また、指定以外の方法では使用しないでください。火災や感電などの原因になります。●充電や電子機器への接続、マイクロSDカード(別売りの)の取り付け、取り外しは必ず保護者の方が行ってください。充電中に発熱、異臭がするなどの異常を感じたら、すぐにUSBケーブルを抜いて使用を中止してください。そのまま使用すると火災や感電の原因になります。●縁部に鋭い箇所がありますので、注意してください。●USBケーブルの誤使用は火災や感電などの重大な事故の原因となります。以下に注意してください。・濡れた手でUSBケーブルを触らないでください。・USBケーブルを抜くときは、ケーブルを引っ張らないで必ず先端のプラグ部分を持って抜いてください。USBケーブルを無理に曲げたり、ねじったり、強く引っ張ったり、加工しないでください。・USBケーブルが傷んだら(接触不良や断線など)すぐに使用を中止してください。●火災や感電の原因になりますので、本機、USBケーブルに液体や異物を入れないでください。●破損、変形した場合は使用しないでください。●USBケーブルは指などに巻き付けしないでください。血が通わなくなり危険です。●プラスチック袋は頭から被ったり、顔を覆ったりしないでください。●思わぬ事故の危険がありますので、3才未満のお子様には絶対に与えないでください。

使用上の注意

○マイクロSDカード(別売りの)のデータの消失、損害に関しては当社は一切の責任を負いません。○撮影する際には、個人のプライバシー(肖像権)を侵害しないように注意してください。撮影した画像を他人と共有したり、ネットワークにアップロードする際には、肖像権や著作権などに十分注意してください。○ぶつかけたり、落としたりしないでください。○直射日光の当たる所、暖房器具の近くなど温度の高すぎる所、低すぎる所には置かないでください。○本製品は、非防水のため、絶対に濡らさないでください。○付属のタッチペン、キーボード以外のものを使用しないでください。また、付属のタッチペン、キーボードを本製品以外のものに使用しないでください。傷や破損の恐れがあります。○細い棒やタッチペンでカメラレンズを突かないでください。破損や傷の原因になります。○発音の一部にイントネーションが違っていたり、製品の特性上聞き間違いを起こしやすいものが生じる場合もありますが、ご了承ください。○本製品の音程は正確な音程と多少異なります。○電池が消耗すると映像が乱れたり、音が弱くなったり、はずんだりします。その場合は充電してください。○誤作動が発生した場合は本体裏側にあるリセットボタンを細い棒などで押してください。○プラスチック袋などは包装材料ですので、開封後はすぐに捨ててください。○画面をタッチペンや指で強くたたかないでください。

★セット内容と各部の説明

主電源スイッチ

ご使用の際、必ずONにしてください。ONにすることで、内蔵充電電池の充電が可能になります。長時間使用しない時はOFFにしてください。

スピーカー

イヤフォンジャック※1

充電ケーブル接続端子

ホームボタン

USBケーブル※1

取扱説明書(本紙) x1

電源の入れ方

電源の入れ方

電源の入れ方

電源の入れ方

電源の入れ方

電源の入れ方

電源の入れ方

電源の入れ方

電源の入れ方

電源の入れ方

電源の入れ方

電源の入れ方

電源の入れ方

電源の入れ方

電源の入れ方

電源の入れ方

電源の入れ方

電源の入れ方

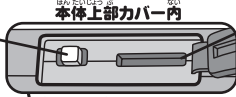

マイクロSDカード挿入口

本体上部のカバーを外すとあります。

インカメラレンズ

タブレット x1

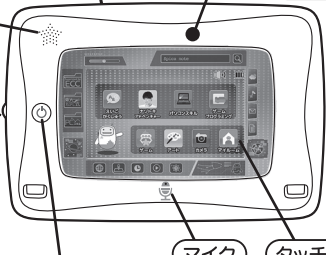

ホームボタン

- ・電源のON/OFF: 約3秒長押し
- ・ホーム画面に戻る: 短く押す

マイク

タッチパネル※2

液晶画面パネルに指やタッチペンでタッチしたり、スライドして入力します。

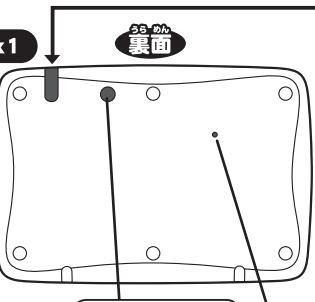

裏面

リセットボタン

リセット時に使います。

タッチペン x1

本体に収納されています。本体に収納する際には、向きに注意してカチッと音がするまで差し入れてください。

オートオフ

約1分間何も操作がないと、画面が暗くなりスリープ状態に入ります。更に約2分間何も操作がないと、電源オフになります。※「えいごかくしゅう」出題中、「ナソキアドベンチャー」「パソコンスキル」「ゲームプログラミング」の各アプリを実行中はスリープしません。

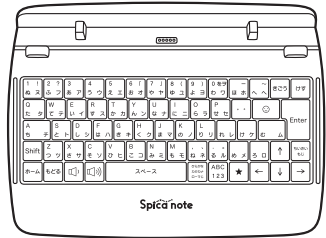

キーボード x1

文字入力や操作に使用します。キーの説明は「★キーボードの説明」をご覧ください。

★別売り品使用時の説明

★マイクロSDカード(別売り)の装着

大切なデータの入っているマイクロSDカードはデータが消失する場合がありますのでバックアップの上で遊んでください。消失したデータについては保証できません。

※マイクロSDカードを装着および取り外すときは、必ず電源を切ってから行ってください。

※マイクロSDカードの取り付け、取り外しは必ず保護者の方が行ってください。※本体には写真が30枚まで保存できます。31枚以上の写真を保存するにはマイクロSDカードが必要です。

※本製品でマイクロSDカードをご使用になる前に、必ずお読みください。

●空のマイクロSDカードや本製品以外のデータが保存されているマイクロSDカードは、正しく稼働するまでに数十分の時間がかかります。●デジタルカメラやパソコン、スマートフォンなどの保存データが入っているマイクロSDカードをご使用になる場合は、データのバックアップを行い、マイクロSDカード内のデータを全て削除してからご使用ください。●本製品でデータの保存や削除中はマイクロSDカードの抜き差しをしないでください。故障の原因になります。●本製品で撮影した写真の入ったマイクロSDカードをパソコンやスマートフォンで見ると、写真の保存順序が入れ替わることがあります。●本製品以外で撮影した画像を撮ることはできません。●「FAT」または「FAT32」でフォーマットされたマイクロSDカードをご使用ください。●推奨するマイクロSDカードについては以下をご確認ください。

推奨マイクロSDカード

Panasonic、SanDisk、TOSHIBA製のマイクロSDカード、マイクロSDHCカード2~32GB対応 ※推奨メーカー以外のもを使用した場合、正常に動作しないことがあります。

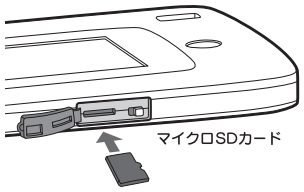

本体上部のカバーを外し、マイクロSDカードを挿入口に図のような向きでカチッというまで押し込んで装着してください。再度マイクロSDカードをカチッと音がするまで押し込みと取り外すことができます。その際、マイクロSDカードが飛び出さないよう、指の腹で押さえながら取り出してください。挿入する向きに注意してください。

★ACアダプター(別売り)を使用する場合

別売りのタカラトミー玩具専用ACアダプターTYPE5Uを使用する場合は、図のように接続してください。

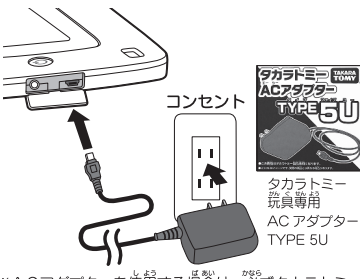

※ACアダプターを使用する場合は、必ずタカラトミー玩具専用ACアダプターTYPE5Uをご使用ください。※お取り扱いはタカラトミー玩具専用ACアダプターTYPE5Uの注意をご確認ください。※充電中にACアダプターを抜き差しするとデータが壊れる恐れがあります。電源を切った状態でACアダプターの抜き差しを行ってください。※充電中に使用できます。

保証書

タカラトミー スキルアップタブレットパソコン Spica note

保証規定につきましては裏面をご覧ください。

故障内容記入欄

フリガナ ご住所	TEL
フリガナ お名前	FAX
お買い上げ日	Email
販売店名	年齢

才 印
(販売店印のないものは無効です。)

保証期間 お買い上げ日より6ヵ月

タカラトミーウェブ お客様相談室 受付時間はこちらをご覧ください。

0570-041031

電話受付時間 10~17時 月曜日~金曜日(土日・夜日を除く)

www.takaratomy.co.jp/support/index.html

発売元:株式会社タカラトミー

〒124-8511 東京都葛飾区石7-9-10

お客様にご記入頂きましたお客様の個人情報は、商品の修理の目的でのみ利用させて頂き、適正な管理をいたします。個人情報の具体的な取り扱い規約につきましては、以下のホームページをご覧ください。www.takaratomy.co.jp/privacypolicy/

キリトリ線

★操作方法

★電源を入れてから操作してください

タッチ



画面に指先やタッチペンで軽くふれる操作です。

押す力が弱かったり、強く押しすぎると反応しなかったり、スライドやドラッグになってしまうことがあります。うまくいかない時は指先やタッチペンで軽く押しそしてみたり、押してからゆっくり離してみたり、タッチする場所を変えてみてください。

スライド



指先やタッチペンですべらせる操作です。

ドラッグ

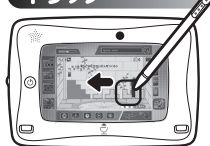

指先やタッチペンで対象のアイコンに触れたまま移動させる操作です。

マイク



マイクを使うアプリは、周りの音を拾って、評価に影響が出る場合があります。

マイクを使う時は、20~40cmの距離をとって使用してください。このマークが出るところでマイクに向かって話してください。

※マイクに息を吹きかける操作はマイクから1~5cmの距離で行ってください。
※音声認識の認識率は音質等により個人差があります。

★キーボード接続

キーボードを使用する際は、キーボードの背当てのスリットにタブレットのスリットを合わせて、しっかり差し込んでください。

確認画面1



確認画面2

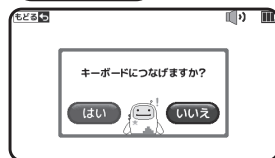

キーボードを使うアプリ(パソコンスキルとナゾキアドベンチャーのけんきゆうじよ)を選択するとこの画面が出ます。

キーボード確認画面2が表示されたら「はい」を選択してください。

★タブレットとキーボードの重ね方

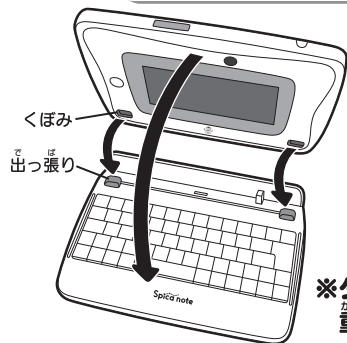

タブレットのくぼみとキーボードの出っ張りを合わせてから、重ねてください。

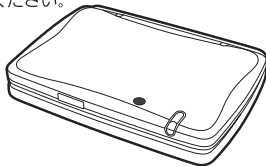

※タブレットとキーボードは重ね合わせた状態で固定されません。

注意

キーボードにセットした状態で、画面をタッチする時は、接点を外れないようにご注意ください。外れた場合はホーム画面に戻りますので、セットし直してください。

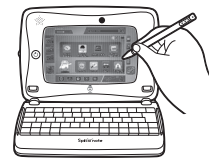

★キーボードの説明

シフトキー

シフトキーを押しながら文字キーを押すと、アルファベットを大文字にしたり、**ぬ**キーの右上の文字を入力できます。詳しくは、**★文字入力のしかた**をご覧ください。

ホームキー

約3秒長押しでホーム画面に戻ります。

もどるキー

1つ前の画面へ戻ります。ホーム画面では無効です。

スペースキー

【ひらがな/カタカナ/ローマ字入力】
文字確定前：文字入力後に押すと、1文字づつカタカナ→ひらがなに変換します。
文字確定後：スペース(空白)を空けます。
【英数字入力】スペース(空白)を空けます。

文字キー

3 ア
あ

文字を入力します。

濁点・半濁点キー

ひらがな/カタカナ入力の時に濁点・半濁点を付けたい文字の後に押し、押すたびに【濁点→半濁点→なし】と切り替わります。

1	2	3	4	5	6	7	8	(9)	0	ろ	ほ	へ	きごう	けす										
ぬ	又	ふ	フ	あ	う	え	い	お	や	ゆ	こ	わ	ろ	けす										
Q	W	E	R	T	E	O	Y	U	I	O	P	へ	きごう	けす										
た	タ	て	テ	い	イ	す	ス	か	カ	ん	ン	な	ニ	ら	ラ	せ	セ	。	。					
A	S	D	F	G	H	J	K	L	り	れ	レ	け	グ	む	ム	Enter	Enter	Enter	Enter					
ち	チ	と	ト	し	シ	は	ハ	き	キ	く	ク	ま	マ	の	ノ	り	リ	れ	レ	け	グ	む	ム	
Shift	Z	X	C	V	B	N	M	。	。	。	。	。	。	。	。	。	。	。	。	。	。	。	。	。
Shift	z	x	c	v	b	n	m	。	。	。	。	。	。	。	。	。	。	。	。	。	。	。	。	。
ホーム	もどる	音量キー	音量を下げます。	音量を上げます。	スペース	ABC/123	★	←	↓	→	Enter	Enter	Enter	Enter	Enter	Enter	Enter	Enter	Enter	Enter	Enter	Enter	Enter	Enter

ABC/123キー

ABC 123 英数字入力になります。

かな/ローマ字キー

押すたびに、ひらがな/カタカナ/ローマ字入力切り替わります。

やじるしキー

カーソルや選択枠の移動などに使います。

スターキー

表示のある時に、選択移動などを行います。

スタンプキー

スタンプを入力します。

きごうキー

記号を入力します。

けすキー

入力した文字を消します。

エンターキー

選択を決定します。英数字入力では改行します。ひらがな/カタカナ/ローマ字入力では、1度押すと確定し、もう1度押すと改行します。

ちいさいもじキー

ひらがな/カタカナ入力の時に あいおえお (あ) (い) (う) (え) (お) (を) (か) (き) (く) (け) (こ) を入力した後に押すと、小さい文字にします。

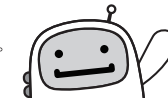

スピカくん

★文字入力のしかた

※一部アプリでは入力方式が固定されている場合があります。

ひらがな/カタカナ入力

文字キーに書かれている、ひらがな/カタカナの文字が入力されます。

ローマ字入力

文字キーに書かれている、アルファベットが表示され、ローマ字表(※)の組み合わせで入力すると、対応した文字が入力されます。
※/パソコンスキルアプリのメニュー画面からローマ字表が確認できます。

英数字入力

文字キーに書かれている、アルファベット、数字が入力されます。

英数字入力

□、□ を入力します。

ひらがな/カタカナ入力

シフトキーを押しながら押すと□、□ を入力します。

ローマ字入力

□、□ を入力します。

Shift + ひらがな/カタカナ入力

シフトキーを押しながら、文字キーを押すと**英数字入力**

・アルファベットが大文字になります。
・□□□□□□□を押しと入力できます。

ひらがな/カタカナ入力

□□□□□□□を押しと入力できます。

ローマ字入力

□□□□□□□を押しと入力できます。

★写真や動画を撮影する

ホーム画面



① ホーム画面の【カメラ】アイコンをタッチします。

メニュー画面

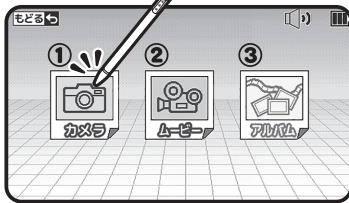

② メニュー画面から各アイコンを選びタッチします。

保存容量

◎ 本体内部メモリー

カメラ撮影 30枚 (デコレーション画像含む)
 さくひん 100
 ムービー ① ノーマル (約30秒) x 3
 ② ショート (約5秒) x 6

◎ microSDカード (別売り) 使用時

※ 8GB の場合
 カメラ撮影 最大10000枚
 さくひん 最大10000
 ムービー 最大1000
 ※ 撮影した画像は
 640x480 ピクセル (30万画素)
 デコレーション画像やさくひんフォルダの
 画像は320x240ピクセル (7.6万画素相当)
 になります。

① 写真撮影



写真はJPEG データで保存されます。

保存先アイコン

microSDカード (別売り) 装着時に、
 保存先の切り替えができます。

セルフタイマーアイコン

約3秒と約10秒のタイマー撮影ができます。

インアウトアイコン

カメラのイン / アウトを切り替えます。



カメラアイコンをタッチすると撮影
 画面になります。中央の四角枠内に
 表示される画面が撮影範囲となります。

顔ガイドアイコン

顔ガイドのON/OFFを切り替えます。

フレームアイコン

フレーム撮影ができます。フレームは
 左右の矢印アイコンをタッチすると
 切り替わります。各種アプリで遊ぶと
 職業図鑑が増え、その職業のフレーム
 も増えていきます。

さつえいアイコン

このアイコンをタッチすると
 撮影します。※自動で保存します。

② ムービー撮影



ムービーはMotionJPEG データで保存されます。

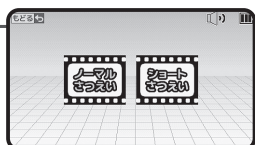

ムービーアイコンをタッチすると、
 ノーマル撮影 (約30秒まで) か
 ショート撮影 (約5秒まで) の選択
 画面になります。

保存先アイコン

microSDカード (別売り) 装着時に、
 保存先の切り替えができます。

インアウトアイコン

カメラのイン / アウトを切り替えます。



中央の四角枠内に表示される
 画面が撮影範囲となります。

撮影時間表示

撮影残り時間を表示します。
 ※撮影時間が終わると自動で保存します。

さつえいアイコン

このアイコンをタッチすると撮影が
 始まります。撮影時は停止アイコンに
 変わり、タッチすると撮影を停止します。

アニメムービーアイコン

フレーム / アニメフレームで撮影ができます。
 左右の矢印アイコンで切り替わります。

③ アルバム



しゃしんアルバム

カメラで撮影した写真データ・
 デコレーションした画像データ・
 マイルームで作成した着せ替え
 画像データが表示されます。

ムービーアルバム

ムービーで撮影した動画が表示され
 ます。動画を選んでタッチして、
 再生ボタンで再生できます。



アルバムアイコンをタッチすると
 各種メニューが選べます。

さくひん

パソコンスキルアプリで作成し、本体に保存した
 データが表示されます。
 (グリーティングカード・につき・フォトアルバム
 ブック・めいし・かんさつにつき・プロフィール・
 マイプレゼンテーション)

デコ

保存されている画像を選んで、
 デコレーションできます。
 スタンプは最大30個まで押せます。
 デコレーション後、保存した画像は
 しゃしんアルバムに保存されます。

☆アプリであそぶ



ホーム画面

①ホーム画面のいずれかのカテゴリーアイコンをタッチすると、アプリメニュー画面に移ります。



メニュー画面

もどるアイコン
アイコンをタッチすると前の画面に戻ります。

②いずれかのアプリアイコンをタッチすると、各アプリで遊べます。

【例：えいごがくしゅうの場合】



音量マーク
音量のレベルを表示します。

電池マーク
電池残量レベルを表示します。充電中やACアダプター(別売り)を接続中は充電マークが出ます。

スターマーク
アプリを遊んだ後に進度に応じてスターマークがつきます。

矢印アイコン
タッチするとページが切り替わります。

マイルーム

各種設定や職業図鑑、アプリの進み具合、スケジュールなどを見ることができます。

しよくぎょうずかんアイコン

アプリで遊んで獲得した職業の衣装をカメラで撮った写真に合成する着せ替えができます。職業図鑑で獲得した職業を見られます。

しんどマップアイコン

【えいごがくしゅう】
【ナゾキアドベンチャー】
【パソコンスキル】
【ゲームプログラミング】
アプリの進み具合を確認できます。達成度に応じて、0%・20%・40%・60%・80%・100%と表示が変わります。



スケジュールアイコン

パソコンスキルの【じかんわり】アプリで作成した時間割が見られます。

せっていアイコン

画面の明るさ・タッチパネル調整・遊ぶ時間設定※1・初期化※2が行えます。

※1：設定した時間になると、自動で電源が切れます。

但し、【えいごがくしゅう】【ナゾキアドベンチャー】【パソコンスキル】【ゲームプログラミング】の各アプリ実行中はアプリが終了するまで切れません。

※2：本体を購入時の状態に戻したい場合に選択してください。本体に保存したデータ及び、それまでに遊んだ記録が消えて初期状態に戻るので注意してください。マイクロSDカード(別売り)に保存してあるデータは削除されません。

東大松丸式 ナゾキアドベンチャー 全6種 ナゾキで楽しみながら考える力がつく!

全体マップ上に5つのアプリがあり、エクストラステージと別解(※1)を含む全51問を解くと、ひみつのアプリが1つ出現します。

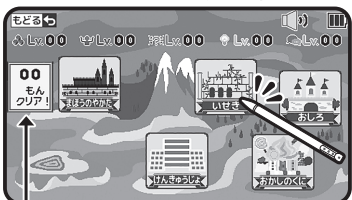

全体マップから遊びたいアプリをタッチします。

※クリアした数は別解の数も含まれます。

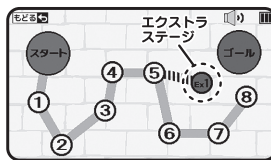

各アプリの進行マップでは、スタートから順に進んだステージまで表示されます。遊びたいステージをタッチします。

①【けんきゅうじよ】アプリではキーボードのやじるしキーとエンターキーで選択します。

※1 答えが2つあるステージでは、ルートが分岐してエクストラステージが出現します。

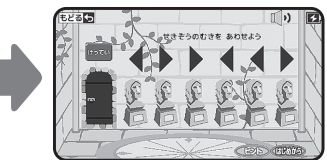

部屋のアイテムにタッチしたり、スライドしたりしてナゾを解きます。やり直す時は【はじめる】アイコンを、困った時は【ヒント】アイコン(※2)をタッチしてください。ナゾが解けるとドアが開き、次のステージに進みます。

※2 ヒントアイコンは経過秒数のカウントが0になると表示され、タッチできるようになります。

5つの考える力

ナゾを解くたびに下記の各ナゾに応じた力のレベルがUPします。



がんばり力 (試行錯誤力) **つたえり力** (コミュニケーション力) **きりかえり力** (多角的思考力) **ひらめき力** (発想力) **くみたり力** (論理的思考力)

けんきゅうじよアプリ

キーボードで操作するアプリです。文字の入力方式は問題ごとに決まったものが表示されます。
【スタンプキー】 全文字消去 / 初期値に戻す (←押す) 1文字消す
【エンターキー】 答えを確定する / ヒントを消す
【スターキー】 ヒント表示



えいごがくしゅう

ぜん15しゆ

ECC英語監修

による英語学習アプリです。遊んで英語が身につく!

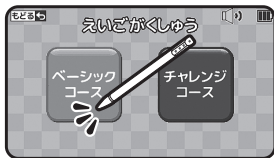

ベーシックコースと
チャレンジコースから選べます。



学びたいものをタッチして選びます。

英語をはなすアプリの操作

はなそう → このアイコンが出たらタッチします。

このアイコンが出たらタブレットに向かってはなします。

- 音認識 (声を出したことを認識する) アプリアルファベット & すずじ、はつおんりビート
- 音声認識 (話した言葉を認識する) アプリえいたんごをはつおん! ドライブ・クッキング・アクション・これな〜に?



パソコンスキル

ぜん17しゆ

マイクロソフト監修

Word・Excel・PowerPoint 特徴体験ができる!

W
文章入力

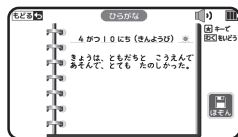

にっき

自分で日記を書くことができます。
100件まで保存できます。

E
表計算

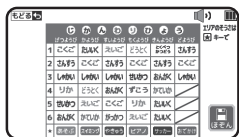

じかんわり

選択したセルに教科書をあてはめて、
オリジナルの時間割を作ります。

P
プレゼンテーション



かんさつにっき

日付や天気、写真を入力し、観察した内容を
文字で書き、観察日記を作ります。

コピーアイコンの説明

グリーティングカード・にっき・
フォトアルバムブック・めいし・
かんさつにっき・プロフィール・
マイプレゼンテーションは作成
した作品を1種ずつアプリ内に
保存することができます。

カメラアプリのアルバム / さくひんに保存するには
例：グリーティングカードの場合



グリーティングカードを
みるを選択

★キーで [] を選択しEnter

カメラアプリのアルバム / さくひんに保存した
データをマイクロSDカード (別売り) にコピーするには



さくひんフォルダから
コピーしたいデータを選択
アイコンをタッチ

※本製品はタカラトミーが開発したアプリケーションソフトを搭載しており、実際にマイクロソフトの製品が提供され、もしくは体験できるものではありません。Microsoft、Word、Excel、PowerPointは、米国Microsoft Corporationの米国及びその他の国における登録商標または商標です。



ゲームプログラミング

ぜん8しゆ

ゲームを作るプログラミング体験をしよう!

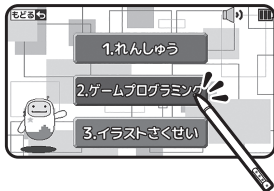

- ① れんしゅう: 基本を学びます。
- ② ゲームプログラミング: ゲームデザインを行います。
- ③ イラストさくせい: ゲームに使えるキャラクターデザインとアニメーションが作成できます。

ゲームプログラミング (例: シューティングゲームの場合)

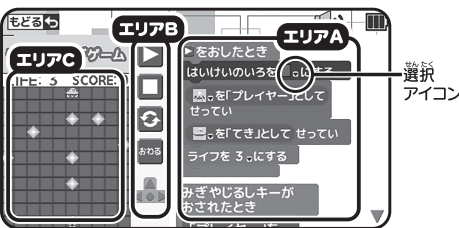

れんしゅう (例: よけるゲームの場合)

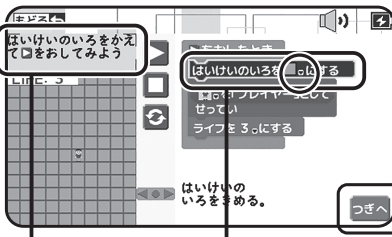

アイコンが
点滅したら
タッチして
進みます。

左上の枠: 挑戦する課題
右の黄色い枠: 操作するコード

▼ 選択アイコンはタッチして内容を変更します。

エリアA プログラミングコードのエリアです。
▼ 選択アイコンをタッチして、オリジナルの設定をします。
▼ アイコンをタッチすると、上下にスクロールします。

エリアB 命令エリアです。プログラミングができた
ことから命令します。
▶ プログラムを実行 □ プログラムを停止
🔄 プログラムをリロード 🏠 アプリを終了
エリアCのプレイヤーを操作

エリアC プログラムを実行するエリアです。
作成したゲームを、このエリアで展開します。

ゲーム ぜん **全10種** しよ **ゲームで楽しくお仕事をしよう!**

職業に関連するお仕事ゲームで遊べます。

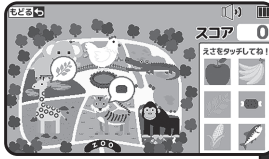

どうぶつえんのしゅいくいん



うちゅうひこうし

アート ぜん **全11種** え **お絵かきを楽しもう!**



じゆうにおえかき
自由に絵を描こう!



なぞっておえかき
好きな絵柄を選んで描こう!

Q&A (よくあるご質問)

電源が入らない。
画面が映らない。
遊んでいる途中で電源が切れてしまう。

- ◎電池残量が少なくなっている場合があります。パソコンに接続して充電してください。
- ◎約3分間何も操作しないとオートパワーオフ機能で電源が自動的に切れます。ホームボタンを押して電源を入れ直してください。
- ◎主電源スイッチがOFFになっていませんか？
- ◎「あそびじかん」の設定をしていませんか？
「マイルーム」→「せてい」→「あそびじかん」で設定した時間になると電源が自動的に切れます。
- ◎ACアダプターを使用している場合は、接続端子にしっかりと差し込まれているかご確認ください。

タッチしたところが反応しない、ずれてしまう。

- ◎指で操作しづらい場合は、タッチペンを使用してください。
- ◎設定で修正してください。「マイルーム」→「せてい」→「タッチパネル」を選択してください。
タッチペンを使って、画面に従ってポイントをタッチしていくと正しいタッチ位置が設定されます。
※タッチパネル設定にうまく入れない場合は、以下の方法をお試しください。
- ①ホームボタンで電源をオフにしてください。
- ②ホームボタンを約20秒（タカラトミーのロゴが出るまで）押し続けて起動します。
- ③商品ロゴ画面の後に「タッチパネル設定」画面になります。

マイクロSDカード(別売り)に写真が保存されない。

◎マイクロSDカードが奥までしっかり差し込まれているか、推奨のマイクロSDカード(本紙 **☆別売り品使用時の説明** に掲載)を使用しているか確認してください。

撮影した写真がぼやけている。

- ◎撮影の瞬間にタブレットの位置を動かさないように撮影してください。
- ◎被写体から10cm以上離して撮影してください。
- ◎レンズが汚れている可能性があります。レンズが傷つかないように柔らかい布などで拭いてください。

音声を認識しなくなった。
マイクロSDカード(別売り)を認識しなくなった等、誤作動する。

- ◎電源を入れ直すか、リセットボタンを押してください。
- ◎マイクロSDカードを入れ直してください。(必ず電源を切ってから入れ直してください。)

本製品を廃棄するときのご注意



この製品にはリチウムイオン電池を使用しております。リチウムイオン電池はリサイクルできる重要な資源です。このリチウムイオン電池の取りはずしはお客様自身では行わず、下記の電池玩具(充電電池内蔵)リサイクル受付窓口「ホームページ」にお問い合わせください。
電池玩具(充電電池内蔵)リサイクル受付窓口:
www.takaratomy.co.jp/support/recycle/

株式会社 タカラトミー

〒124-8511 東京都葛飾区立石 7-9-10

タカラトミーでは、「子どもたちに安全で楽しいおもちゃと夢を」を第一に考えております。そのため、常に製品に対し研究、改良を行っており、お買い上げ時期によって同一製品の中にも多少異なるものや、パッケージの写真やイラストなどと異なる場合がございますがご了承ください。製品につきましても、万全の注意を払って製造に当たっておりますが、万一お気付きの点がございますいたら下記までご連絡ください。

タカラトミーグループ お客様相談室 おかけ間違いのないようご注意ください
製品の修理などについては下記お客様相談室までお問い合わせください 電話受付時間 10~17時 月曜日~金曜日(土日・祝日を除く)

0570-041031 **タカラトミーサポート** **検索**

本製品のお客様サポートは日本国内でのご購入かつ日本国内からのお問い合わせに限ります。
(Customer service is only available in case this product purchased in Japan and inquired from Japan domestic.)

● 楽しいタカラトミーの情報はインターネットで www.takaratomy.co.jp

キリトリせん

保証とアフターサービス (必ずお読みください。)

〈保証書〉所定事項記入及び記載内容をお確かめのうえ、大切に保管してください。保証期間はご購入の日より6か月です。

- 保証規定**
- 1.保証期間(お買い上げ後6か月)内において、正常な使用状態で製造上の不備により故障した場合は、無料で修理いたします。
 - 2.お客様自身による修理、分解、改造は絶対に行わないでください。一切の責任を負いかねます。また、保証の対象外です。
 - 3.使用中に生じる汚れ、傷、外観上の変化は保証の対象外です。
 - 4.修理可能期間は、通常製造打ち切り後1年間を基準とします。但し、修理または交換の際に、予告なく類似の代替品とさせていただきます。
 - 5.保証期間中でも、次の場合は有料修理・調整となります。
 - ①保証書の提示がない場合。
 - ②保証書のお買い上げ店の捺印、及びお買い上げ年月日の記載がない場合。
 - ③保証書の所定事項の未記入、あるいは改ざんなどがある場合。
 - ④誤ったご使用、お取り扱いの不注意による故障の場合。
 - ⑤お買い上げ後の輸送・移動・落下・水没等による故障及び損傷の場合。
 - ⑥火災・地震・水害及びその他の天災・地変等による故障及び損傷の場合。
 - 6.この保証書は、日本国内においてのみ有効です。
This warranty card is valid for service in Japan only.
※故障品の修理を迅速かつ円滑に行うために、修理をご希望の際は、お買い上げ店にご持参せず、必ずタカラトミーお客様相談室にお問い合わせいただき、その後、保証書と製品をタカラトミーお客様相談室まで直接ご送付ください。