

できた!が
ひろがる

ディズニーキャラクターズ

プラス
ドリームトイパッド+

取扱説明書

この度は、タカラトミー「できた!ひろがる ドリームトイパッド プラス / ディズニーキャラクターズ」をお買い上げいただきまして、誠にありがとうございます。ご使用前に、この取扱説明書をよくお読みください。また、読み終わった後は必ず保管しておいてください。

警告 (けいこく)

保護者の方へ 必ずお読みください。

●タカラトミーACアダプター-TYPE5(別売り)を使用する場合、電源コードは、首を絞める危険があります。乱暴に遊ばせないでください。

注意 (ちゅうい)

●ご使用前に取扱説明書をよくお読みの上、正しくご使用ください。また、読み終わった後は必ず保管しておいてください。●保護者のもとで遊ばせてください。●安全のため、破損、変形した製品は、使用しないでください。●ACアダプターを使用する際は、必ずタカラトミーACアダプター-TYPE5(別売り)の専用ACアダプターを使用してください。●タカラトミーACアダプター-TYPE5(別売り)の注意事項を必ずよく読んでからご使用ください。●遊ぶ際は、画面に目を近づけすぎないようにして、明るい場所で遊んでください。●強い光や光の点滅の刺激によって気分が悪くなったら、直ちに使用をやめ、医師に相談してください。●目の疲労感や不快感を感じることがありますので、長時間連続で使用せず、適度に休憩を取ってください。●小さなお子様の場合、疲労感や不快感があることに気が付きにくいので十分に注意してください。万一、使用中にめまい、吐き気、乗り物酔いに似た症状がある場合は直ちに使用を中止してください。その後も不快感が続く場合は、医師の診察を受けてください。●液晶画面の内側にガラスを使用しております。乱暴な扱いはしないでください。万一、ガラスが割れた場合は直ちに使用を中止してください。●電池の交換は保護者の方が行ってください。●電池を誤使用すると発熱・破裂・液漏れの恐れがあります。下記に注意してください。・二次電池(充電式電池)は絶対に使用しないでください。・古い電池と新しい電池、いろいろな種類の電池を混ぜて使わないでください。・+- (プラスマイナス) を正しくセットしてください。・遊んだ後は必ずスイッチを切り電池をはずしてください。・ショートさせたり、充電、分解、加熱、火の中に入れてはしないでください。・万一、電池からもれた液が目に入った時はすぐに大量の水で洗い、医師に相談してください。皮膚や服についた時は水で洗ってください。・廃棄するときは、自治体の廃棄物処理の指示に従ってください。●プラスチック袋は頭から被ったり、顔を覆ったりしないでください。●精密機器の近くで使用しないでください。機器が誤作動を起こす恐れがあります。機器からできるだけ離してご使用ください。



まきつけない



おとなといっしょ



みずにぬらさない

単3形アルカリ乾電池4本使用(電池は別売りです。)REQUIRES 4 LR6 ("AA" SIZE) BATTERIES (NOT INCLUDED.)

©Disney ©Disney. Based on the "Winnie the Pooh" works by A.A. Milne and E.H. Shepard. ©Disney/Pixar

◎写真とイラストが実際の商品と異なっている場合がありますが、ご了承ください。



使用上の注意

- ぶつかけたり落としたりしないでください。
- 直射日光の当たる所、暖房器具の近くなど温度の高すぎる所、低すぎる所には置かないでください。
- 本製品は、非防水のため、絶対にぬらさないでください。
- 付属のタッチペン以外のものを使用しないでください。また、付属のタッチペンを本製品以外のものに使用しないでください。傷や破損の恐れがあります。
- 発音の一部にイントネーションが違っていたり、製品の特性上聞き間違いを起こしやすいものが生じる場合もありますが、ご了承ください。
- 本製品の音程は正確な音程と多少異なります。
- 電池が消耗すると映像が乱れたり、音が弱くなったり、ひずんだりします。その場合は、全て新しい電池と交換してください。
- 誤作動が発生した場合は本体裏側にあるリセットボタンを細い棒等で押してください。
- プラスチック袋やトレイは包装材ですので、開封後はすぐに捨ててください。

♡セット内容と各部の説明

ON/OFFボタン

電源を入れたり終了するボタンです。終了する場合は約1秒長押ししてください。

※電源が入った状態で何も操作せずに約3分経過すると自動的に電源が切れます。

【オートパワーオフ】

マイルーム

→「せってい」
→「あそぶじかん」
(本紙4ページ参照)で設定した時間になると自動的に電源が切れます。

ボリュームボタン

音量を(+)→(←)→(→)→(×)の順に切り替えます。初期設定時は中になっています。設定変更後は設定された音量が保存されます。

●本体 x 1

表面



タッチパネル:液晶画面

指やタッチペンでタッチしたりスライドして入力をします。



●タッチペン x 1

本体に収納する際には、向きに注意してカチッと音がするまで差し入れてください。

ACアダプター(別売)接続端子

裏面

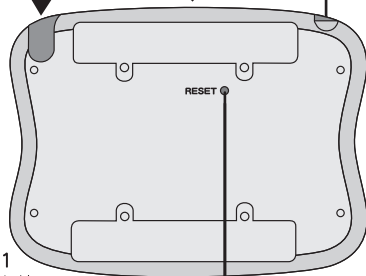

リセットボタン

電池交換やリセット時に使います。

●取扱説明書(本紙) x 1

♡電池(別売)の入れ方

- ①本体裏にある上下2カ所の電池カバーのネジをプラスドライバーで矢印の方向にゆるめ、電池カバーをはずします。
- ②単3形アルカリ乾電池4本の(+) (−) (プラス・マイナス)を間違えないように正しくセットします。この時(−)側から電池を入れてください。
- ③開けた時とは逆の手順で電池カバーを閉じ、プラスドライバーでネジをしっかりと締めます。
- ④リセットボタンを細い棒などで押してください。

※長時間使用しない時は、必ず電池を抜いてください。電池を抜いたりリセットボタンを押しても、それまでの遊んだ記録は消えません。

電池残量が低下すると、右の画面が表示されます。また、画面の表示や音、パネルの動作が正常に動作しない場合があります。その時は電池を全て新しいものと交換してください。

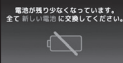

【電池交換の目安】連続して使用した場合：約4時間

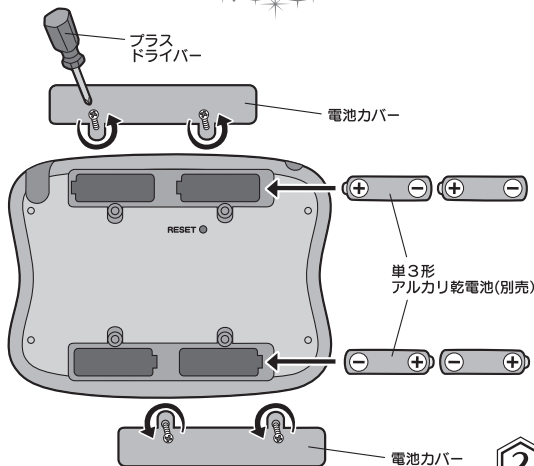

♥ ACアダプター(別売)を使用する場合

別売のタカトミー AC アダプター TYPE5 を使用する場合は、図のように接続してください。

※ACアダプターを使用する場合は、必ずタカトミー AC アダプター TYPE5 (別売)をご使用ください。

※お取り扱い方法は タカトミー AC アダプター TYPE5 (別売)の注意をご確認ください。

※ACアダプターを使用する際は、必ず本体の電池を全て抜いてご使用ください。電池を入れたまま使用中にACアダプターを繋げると電源が切れる場合があります。

※本製品は AC アダプターで充電することはできません。

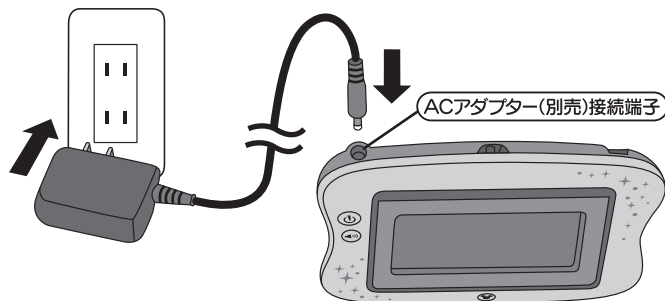

♥ タッチパネル設定について

電源を入れた時にタッチパネル設定画面に切り替わった場合は、 **マイルーム** → **「せってい」** →

「タッチパネル」(本紙4ページ参照)の設定方法にしたがって操作を行ってください。

♥ 操作方法



画面に、指先やタッチペンで軽く触れる操作です。

- ▶ 押す力が弱かったり、強く押しすぎると反応しなかったり、スライドになってしまうことがあります。うまくいかない時は爪の先やタッチペンで軽く押ししてみたり、押してからゆっくり離してみたり、タッチする場所を変えてみてください。



▶ 画面を指先やタッチペンですべらせる操作です。

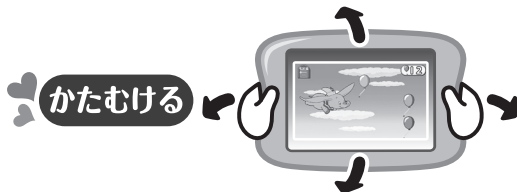

▶ 本体を左右上下に傾けて操作します。



▶ 本体を振ったり、ゆらすことで操作します。

♥ アプリであそぼう!

カテゴリーメニュー画面

いずれかの扉アイコンをタッチすると
アプリメニュー画面に移ります。



アプリメニュー画面

いずれかのアプリアイコンをタッチすると
各アプリで遊べます。

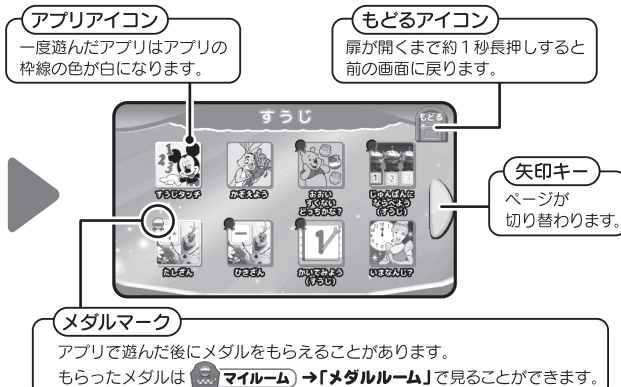

カテゴリー一覧



※アプリを遊んでいる途中で何も操作せずに約1分経過すると自動的にアプリメニュー画面に戻ります。※本来、ひらがな表記に長音符(ー)は使用しませんが、本製品ではお子様に分かりやすいように使用しております。

マイルーム

各種設定や、アプリを遊んで
もらったメダルを見ることができます。

メダルルーム

アプリを遊んでもらったメダルを見ることが
できます。メダルがもらえる
クリア条件はアプリによって違います。
がんばってたくさん集めよう!



せってい

●がめんのあかるさ

設定したい画面の明るさを選んで決定してください。

●あそぶじかん

長時間遊びすぎないように、自動的に電源が切れる時間を設定することができます。設定したい時間を選んで決定してください。

●タッチパネル

タッチの反応が悪くなった場合などに、タッチパネルの調整を行います。X印または☆印の中心部分を表示される順に正確にタッチしてください。

●しょきか

本体を購入時の状態に戻したい場合に選択してください。
※それまでのあそんだ記録(メダル等)が初期状態に戻りますのでご注意ください。



はじめまして



最初はこのアプリからチャレンジ!

小さなお子さまでもカンタンに操作できるカテゴリーです。



わたしソフィア!

ソフィアにタッチすると、ソフィアが様々な表情を変え、おしゃべりをします。アバローのペンダントをタッチすると…?



おちゃでおもてなし

本体を傾けると、ポット夫人がチップにお茶を注ぎます。



ココロボール

画面をタッチするとディズニー マリー、トゥールズ、ベルリオーズのボールが現れ、本体を傾けたり振ったりすると、ココロと転がります。

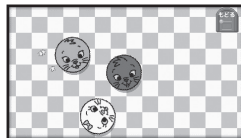

いないいないばあ

タッチするとミッキーがいないいないばあをします。



おはなをさかそう

本体を傾けると、じょうろから水が出てお花が咲きます。



くいしんぼうスティッチ

お皿の上の食べ物をタッチするとスティッチがバクバク食べていきます。



ビビディ・バビディ・ブー!

かぼちゃやシンデレラをこすると魔法がかかり、馬車やドレス姿のシンデレラに変身します。



オラフとあそぼう

本体をゆらしたり振ったりすると、オラフがバラバラになってしまいます。タッチするとまた元に戻ります。

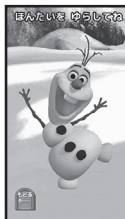

アリエルのたからばこ

3つの宝箱の中から1つをタッチすると、中から色々なものが出てきます。何が出てくるかな?



もののなまえ (にほんご)



タッチして様々なものの名前を覚えるカテゴリーです。



もののなまえ (えいご)



タッチして様々なものの名前を英語で覚えるカテゴリーです。



うみのいきもの

海の生き物の名前を学びます。

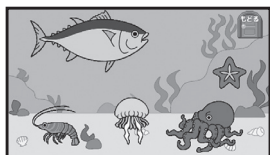

ビー・アワ ゲスト!

料理や食器の名前を学びます。



いちば

市場にある食べ物の名前を学びます。





こうえん

遊具や公園にあるものの名前を学びます。

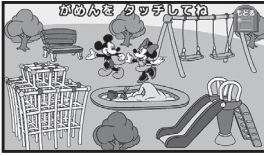

もりのいきもの

森の生き物の名前を学びます。



かおとからだ

顔や体の各部の名前を学びます。

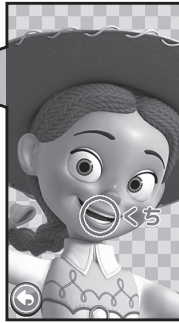

(にほんご)

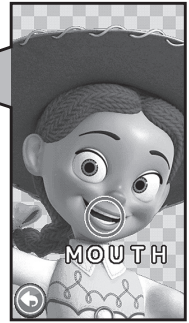

(えいご)



あいうえお



ひらがな・カタカナなど、あいうえおの基礎を学べるカテゴリーです。



あいうえおタッチ(ひらがな)

あいうえお表をタッチしてキャラクターやものの名前を学びます。



あいうえおどこかな？

出題される文字と同じ文字をあいうえお表から探してタッチするクイズです。

矢印をタッチするか、画面をスライドすると移動します。



前の画面に戻ります。



ひらがな **どのもじがはいるかな?(ひらがな)**

当てはまる文字を選んで言葉を完成させるクイズです。

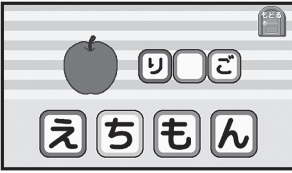

あいうえお **しゅんばんにならべよう(あいうえお)**

バラバラになった文字をあいうえおの順番どおりに並べなおすクイズです。



あいうえお **あいうえおタッチ(カタカナ)**

アイウエオ表をタッチしてキャラクターやものの名前を学びます。

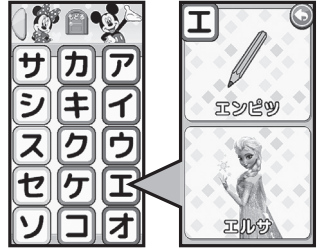

カタカナ **どのもじがはいるかな?(カタカナ)**

当てはまる文字を選んで言葉を完成させるクイズです。

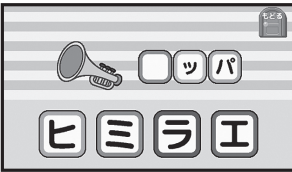

しりとり

イラストの名前の最後の文字から始まるイラストをタッチしてしりとりを3回続けましょう。



あ **かいてみよう(ひらがな)**

タッチペンを使ってひらがなをなぞって書く練習をします。

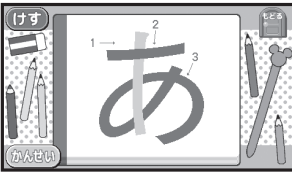

ア **かいてみよう(カタカナ)**

タッチペンを使ってカタカナをなぞって書く練習をします。

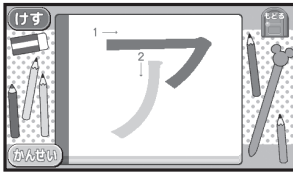

えいご

6 **アプリ**

アルファベットや単語など英語を楽しく学びましょう♪

えいご **えいごタッチ**

アルファベット表をタッチしてキャラクターやものの名前を学びます。

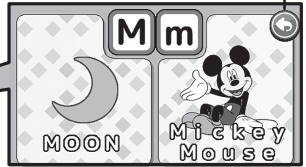

前の画面に戻ります。

矢印をタッチするか、画面をスライドすると移動します。



ABC SONG

歌詞に合わせて一緒にABCの歌を歌いましょう♪

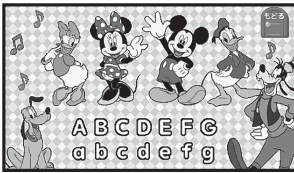

ABC どこかな？

出題される文字と同じ文字をアルファベット表から探してタッチするクイズです。



どのもじがはいるかな?(ABC)

当てはまる文字を選んで言葉在完成させるクイズです。



えいごでかぞえよう

にんじんをタッチすると収穫しながら英語で順番に数えます。

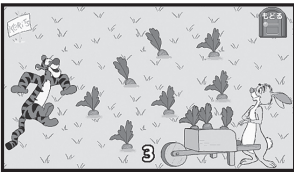

かいてみよう(ABC)

タッチペンを使ってアルファベットをなぞって書く練習をします。

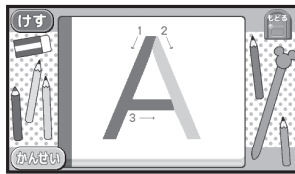

すうじ



数の勉強から足し算・引き算まで学べるカテゴリです。



すうじタッチ

イラストをタッチすると数を読み上げます。

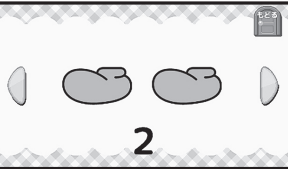

矢印をタッチすると次の数字に進みます。



じゅんばんにならべよう(すうじ)

バラバラになった数字を順番どりに並べなおすクイズです。



かぞえよう

にんじんをタッチすると収穫しながら順番に数えます。

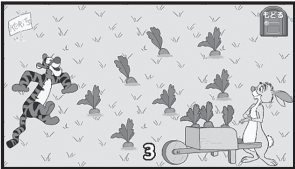

たしざん

答えに当てはまる数字をタッチして足し算の問題に答えます。

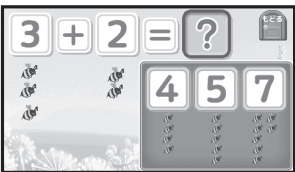

おおいすくないどっちかな？

はかりの上のはちみつの数が多い方、少ない方を当てるクイズです。



ひきざん

答えに当てはまる数字をタッチして引き算の問題に答えます。



1 かいてみよう(すうじ)

タッチペンを使ってすうじをなぞって書く練習をします。

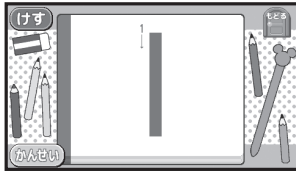

いまなんじ?

時計の針をタッチすると時間を読みます。12時になると…?



10をつくろう

全部足したら10になるように数字が書かれたブロックを線をつなぎましょう。制限時間以内でハイスコアを目指します。



おしゃれ

7 アプリ

色々なおしゃれを楽しみましょう♪



プリンセスのワードローブ

オーロラ姫がさまざまなドレスに着替える、きせかえ遊びです。



はみがきシュッシュ

スティッチの歯がきれいになるまで歯ブラシをスライドして歯を磨きます。



メイクをしよう!

コスメや小道具をタッチして、ミニーをかわいくメイクアップしましょう。



みつあみをしよう!

ラプンツェルの髪の毛を順番にスライドして、みつあみをしましょう。最後に、タッチとスライドでお花を飾ると完成です。

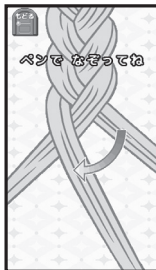

おうかんをつくろう

タッチとスライドで宝石を飾りつけて素敵なおうかんを作りましょう。

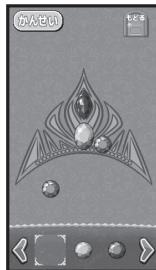

フラワーアレンジメント

タッチとスライドでカゴにお花を飾ってきれいにアレンジメントしましょう。

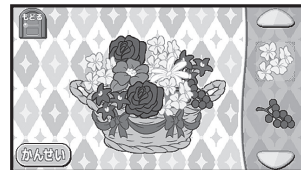

ペットサロンへようこそ

服やリボンをタッチしてペットをかわいく着せ替えましょう。

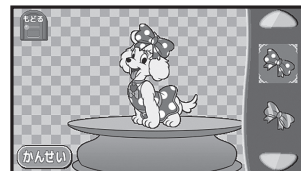



クッキング

6 アプリ

お料理ごっこを楽しみましょう！



ミニーのパンケーキ

ミニーがパンケーキを作ります。様々な操作でおいしく作りましょう。

①タッチして卵を割る



②本体を傾けてボウルに粉と牛乳を入れる



③スライドしてボウル内の材料を混ぜる



④本体を振ってパンケーキをひっくり返す
※ひっくり返すタイミングによって焼き加減が変わります



⑤スライドして材料を切る



⑥本体を傾けてシロップをかければできあがり！

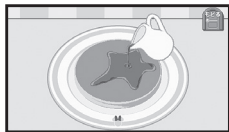

フレッシュジュースをつくらう！

デイジーがフレッシュジュースを作ります。選んだ材料でできるジュースの色が変わります。様々な操作でおいしく作りましょう。

①タッチして野菜や果物を選ぶ



②本体を振って材料をませる



③本体を傾けてコップにジュースを注げばできあがり！



パフェをつくらう！

タッチとスライドで材料を盛り付けて、おいしそうなパフェを作りましょう。



パースデーケーキをつくらう！

ホールケーキの上に、タッチとスライドでフルーツやろうそく等をデコレーションしてパースデーケーキを作ります。



おかいものへいこう！

おかいものメモに書かれているとおりに食材をタッチしてお買い物しましょう。上手に買い物できるかな？



シチューをつくらう！

タッチで具材を選んで、カットして、スライドで煮込んでシチューをつくりましょう。

①タッチして具材を選ぶ



②タッチして具材を切る
(①②)を3回繰り返します

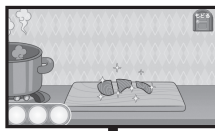

③タッチしてルウを選ぶ



④スライドでシチューを煮込んだらできあがり！





ゲーム(かんたん) 9 アプリ



ハイ・ホー! ほうせきほり

鉱山をタッチして、制限時間内に宝石をたくさん見つけよう!

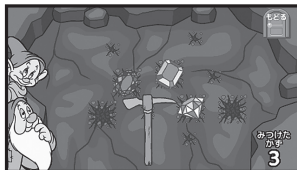

あたらしいせかい

本体を傾けて魔法のじゅうたんをコントロールし、りんごをキャッチしながらゴールを目指そう!



おなじかたち どれかな?

タッチして問題と同じ形を選ぶクイズです。

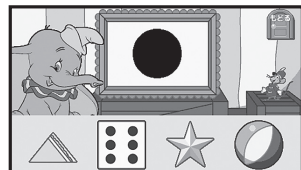

おなじいろ どれかな?

タッチして問題と同じ色を選ぶクイズです。



ダンボとそらをとぼう!

本体を傾けて空を飛ぶダンボをコントロールし、風船をキャッチしながらゴールを目指そう!

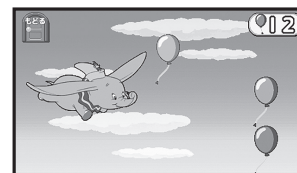

パズル(とうのうえのラプソディ)

4つに分かれたピースをスライドしてイラストを完成させよう!



パズル(シンデレラ)

4つに分かれたピースをスライドしてイラストを完成させよう!



パズル(アナとゆきのじょう)

4つに分かれたピースをスライドしてイラストを完成させよう!



オラフのさかさべり(かんたん)

本体を傾けてオラフを左右に動かして、雪玉やスノーギースやマシュマロウをよけてアレンデル城をめざしましょう。ニンジンをとると体力が回復します。体力がなくなってしまうとゲームオーバーです。

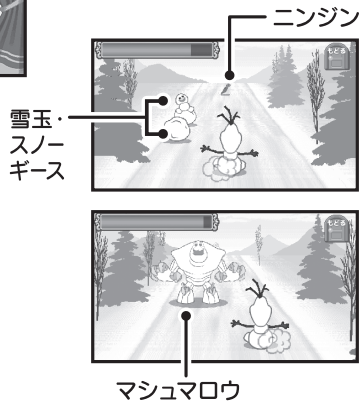



ゲーム (むずかしい) 12 アプリ



ピザ・プラネットのクレーン

レバーをタッチしてクレーンを操作しエイリアンをキャッチしよう！
チャンスは3回です。



レバー ボタン

- ①レバーの左右をタッチして、クレーンを左右に動かします。
- ②ボタンをタッチするとクレーンがキャッチします。



どんぐりキャッチ

本体を傾けると、チップとデールが左右に動きます。タイミングよくコントロールして木から落ちてくるどんぐりをたくさんキャッチしよう！

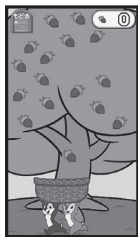

チェシャ猫はどこ？

色々なところに出てくるチェシャ猫をタッチして見つけよう！

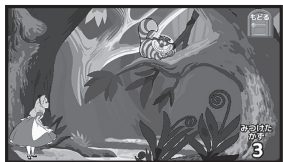

パズル(びじょとやじゅう)

6つに分かれたピースをスライドしてイラストを完成させよう！



ココロアスレチックゲーム

本体を傾けてディズニー マリーのボールを転がし、ゴールを目指そう！

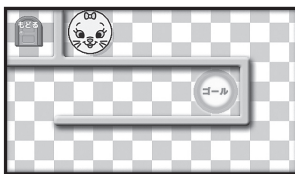

ふうせんさんぽ

本体を傾けてハチに当たらないようにプーさんをコントロールし、木の上のハチミツを目指そう！

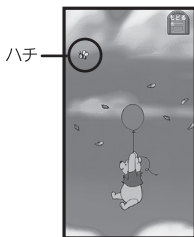

ハチ



うつくしいせい

本体を傾けてソフィアが頭にのせている本を落とさないようにうまくバランスを取ろう！



パズル(ちいさなプリンセスソフィア)

6つに分かれたピースをスライドしてイラストを完成させよう！



オラフのさかさべり(むずかしい)

本体を傾けてオラフを左右に動かして、障害物をよけながらアレンデル城をめざしましょう。操作方法は「オラフのさかさべり(かんたん)」と同じです。(11ページに記載)



バラをあかくめろう

白いバラをタッチして制限時間内に赤く塗ろう！



パズル(ふしぎのくにのアリス)

6つに分かれたピースをスライドしてイラストを完成させよう！



しんけいすいじゃく(プリンセス)

裏返しになっているカードの絵柄を覚えて、同じ絵柄をタッチしよう！





おんがく

12 アプリ

ディズニーの名曲を奏でたり、歌詞に合わせていっしょに歌いましょう♪



ミッキーオーケストラ(れんしゅう)

楽器の名前やその音を学びます。

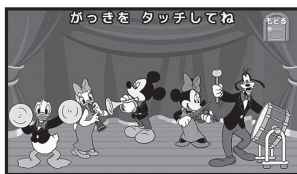

ミッキーオーケストラ

音符が○に合わせるタイミングで画面をタッチしましょう。上手に演奏できるかな？

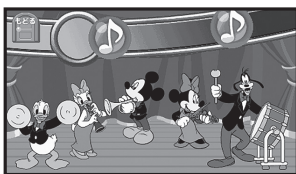

カリブソカーニバル(れんしゅう)

楽器をタッチするとその音が鳴ります。



カリブソカーニバル

楽器をタッチすると曲に合わせて自由に演奏できます。



ディズニー マリーのピアノ(れんしゅう)

タッチしてピアノの鍵盤を鳴らします。



ディズニー マリーのピアノ

音符が○に合わせるタイミングで光っている鍵盤をタッチしましょう。上手に演奏できるかな？

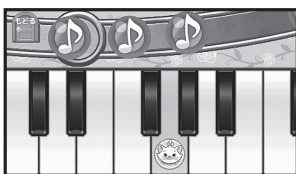

★歌詞に合わせて一緒に歌を歌いましょう♪



アンダー・ザ・シー



Under the Sea



レット・イット・ゴー～ありのまま～



Let It Go



ホール・ニュー・ワールド



A Whole New World



おえかき

14 アプリ

タッチペンを使って様々なおえかきにチャレンジしましょう♪



スタンプおえかき (パンピ)



スタンプおえかき (リトル・マーメイド)



じゆうにおえかき

ペンの太さや色を選んで自由に絵を描きましょう。



★タッチペンを使ってイラストにタッチして色を塗りましょう。



ぬりえ(ミニーマウス)



ぬりえ(くまのプーさん)



ぬりえ(ラプンツェル)

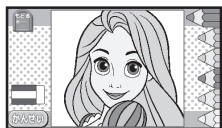

ぬりえ(シンデレラ)



ぬりえ(しらゆきひめ)



ぬりえ(ジャスミン)



ぬりえ(アリエル)



ぬりえ(オーロラ)



ぬりえ(アナ)



ぬりえ(エルサ)



ぬりえ(ベル)



プログラミング 16 アプリ

プログラミングでオラフを誘導して、スヴェンのもとへ向かいましょう！

★このカテゴリのアプリは、クリアすると次のアプリがでてくる仕様になっています。



うごかしかたのせつめいとれんしゅう

オラフを動かすコマンドの説明と、コマンドを使って赤いマスまでオラフを動かす練習をするアプリです。コマンドをタッチするとすぐにオラフが動きます。

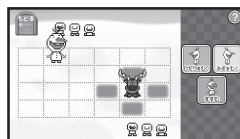

プログラミングのせつめい

オラフを動かすコマンドをすべて、プログラミングする方法についての説明アプリです。



レッツゴー!オラフ レベル1~6

オラフを動かすコマンドをすべてプログラミングして、スヴェンのまわりの赤いマスをめざしましょう。レベルが高くなるにつれて、だんだん難しいプログラミングになります。

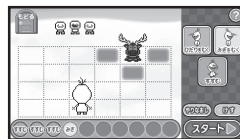
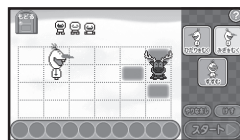



あぶないもの せつめい

オラフがよけて通らなければならぬ「あぶないもの」の説明アプリです。ジャンプのコマンドはここから登場します。

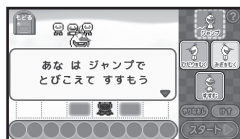

あぶないものを よけるれんしゅう

オラフを動かすコマンドを使って「あぶないもの」をよけて、赤いマスまでオラフを動かす練習をするアプリです。コマンドをタッチするとすぐにオラフが動きます。



レッツゴー!オラフ レベル7~12

「あぶないもの」が登場し、オラフがそれをよけるように遠回りしたり、ジャンプしたりするように、コマンドをならべてプログラミングする問題が登場します。レベルが高くなるにつれて、だんだん難しいプログラミングになります。



オラフを動かす方法

- 1 オラフを動かす あお・みどり・きいろ・あかの コマンドをタッチ します。
- 2 タッチした動きは、 左下の 「コマンドリスト」 に入ります。
- 3 右下の「スタートボタン」 をタッチすると 「コマンドリスト」 に入 っている動きを左から右へ 順番に行っていきます。
- 4 スヴェンのまわり の赤いマスに オラフが到着 したらゴールです。

●赤いマス
スヴェンのまわりにある
赤いマスがゴールです。

●みどりのコマンド
オラフがその場所のまま
左を向きます。

●ヘルプボタン
コマンドの動きについて説明をみるこ
ができます。

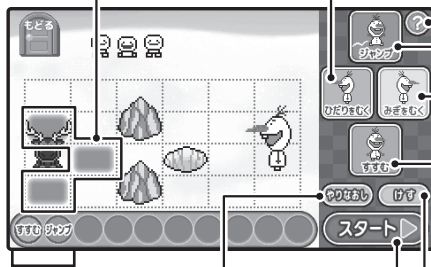

●あかのコマンド
オラフが向いている方向にジャンプして、
2マス先に着地します。あなを飛び越える時に
使います。いわやマシュマロウは飛び越えられ
ません。

●きいろのコマンド
オラフがその場所のまま右を向きます。

●あおのコマンド
オラフが向いている方向に1マス進みます。

●コマンドリスト
ここに選んだ
「動き」が左から
ならんでいきます。

●やりなおしボタン
ユーザーが直前に
行った操作を1つ取り
消すことができます。

●けすボタン
コマンドリストの一番右の動きをけします。

●スタートボタン
コマンドリストにある動きを左から順番に行います。

たとえば…

オラフを★のところまで動かしたい場合は、

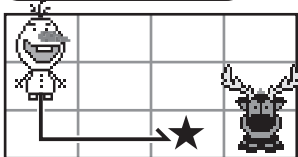

このようにコマンドをタッチして動きをならべ、スタートボタンをタッチしましょう。

↑左の図の場合、オラフからみたら左にスヴェンがいるので、右ではなく左になります。

〈あぶないもの〉

いわ



いわのあるマスは通ることができません。回り道をししましょう。

あな



ここを通るとあなに落ちてしまいます。ジャンプして飛び越えましょう。

マシュマロウ



マシュマロウのいるマスにはいるとバラバラにされてしまいます。回り道をししましょう。

Q&A (よくあるご質問)

電源が入らない。
画面が映らない。

◎電池が正しくセットされていないか、電池残量が少なくなっている場合があります。電池を正しくセットしなおすか、全て新しいものと交換してください。電池カバーは本体裏の上下2カ所にございます。電池交換後、リセットボタンを押してください。

遊んでいる途中で
電源が切れてしまう。

◎電池が正しくセットされていないか、電池残量が少なくなっている場合があります。電池を正しくセットしなおすか、全て新しいものと交換してください。
◎「あそびじかん」の設定をしていませんか？
🗂️ **マイルーム** →「**せてい**」→「**あそびじかん**」で設定した時間になると電源が自動的に切れます。また、設定なしの場合でも3分間何も操作しないとオートパワーオフ機能で電源が自動的に切れます。
◎ACアダプターを使用している場合は、接続端子にしっかりと差し込まれているかご確認ください。

タッチしたところが
反応しない、
ずれてしまう。

◎設定で修正してください。
🗂️ **マイルーム** →「**せてい**」→「**タッチパネル**」を選択してください。タッチペンを使って、画面に従ってポイントをタッチしていくと正しいタッチ位置が設定されます。
※タッチパネル設定にうまく入れない場合は、以下の方法をお試しください。
①電源をオフにしてください。
②タッチペンでタッチパネルをタッチしたまま、ON/OFFボタンを押し続けて再起動します。
③注意画面の後に「タッチパネル設定」画面になります。
(「タッチパネル設定」になるまで、タッチパネルとON/OFFボタンは押し続けてください。)

発売元：株式会社 タカラトミー

〒124-8511 東京都葛飾区立石 7-9-10

タカラトミーでは「子どもたちに安全で楽しいおもちゃと夢を」を第一に考えております。そのため、常に製品に対し研究、改良を行っており、お買い上げ時期によって同一製品の中にも多少異なるものや、パッケージの写真やイラストなどと異なる場合がございますがご了承ください。製品につきましては、万全の注意をはらって製造に当たっておりますが、万一お気付きの点がございましたら下記までご連絡ください。

タカラトミーグループ お客様相談室 おかけ間違いのないようご注意ください

製品の修理などについては下記お客様相談室までお問い合わせください

 **0570-041031**

電話受付時間 10～17時
月曜日～金曜日(土日・祝日を除く)

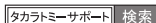
 タカラトミー サポート 検索



本製品のお客様サポートは日本国内でのご購入かつ日本国内からのお問い合わせに限りです。
(Customer service is only available in case this product purchased in Japan and inquired from Japan domestic.)

T-2130025

● 楽しいタカラトミーの情報はインターネットで www.takaratomy.co.jp