

くまのプーさん すべり台ジム for ベビー

© Disney Enterprises, Inc.
Based on the "Winnie the Pooh" works
Copyright © 1994 by Disney

取り扱い説明書

この商品は、TOMYくまのプーさんすべり台ジム for ベビーをお買い上げいただきまして、誠にありがとうございます。ご使用の前にこの取り扱い説明書をよくお読みください。
また、おみせのつた後には必ず保管しておいてください。

保存版

大切に保管して
ください

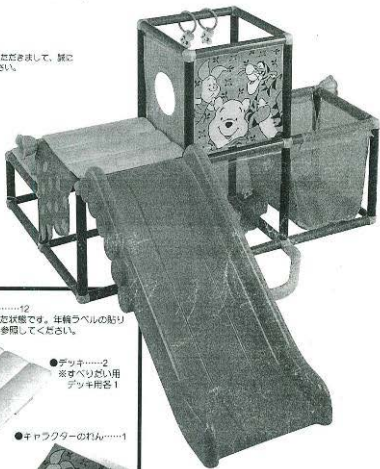

セット内容

部品の数を確認してください。

●すべりだい……………1



●年輪ラベル……………12

※写真は貼られ状態です。年輪ラベルの貼り方は、5P-6を参照してください。



●デッキ……………2

※すべりだい用
デッキ用各1

●のぞきのれん……………1



●キャラクターのれん……………1



●ハチミツのれん……………1



●はっぱのれん……………1



●U字ジョイント……………1



●ジョイント(5本足)……………7

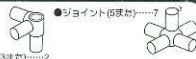

●ジョイント特(3本足)……………2



●ジョイント(4本足)……………4



●あもちゃネット……………1



●エコフラワー……………2



●ハニールング……………2



●ハーフパイプ……………6



●パイプ……………4

●ジョイント(3本足)……………13



■追加部品につきましては、トミーお客様相談室にお問い合わせください。

レイアウトサイズ1050mm×1500mm×700mm

対象年齢8ヵ月～5才未満

体重制限25kg未満

TOMY



▲注意(ちゅうい)

保護者の方へ必ずお読みください。

遊ぶ前の注意

- 思わぬ事故の危険があります。必ず保護者のもとで遊ばせてください。
- 当製品は、85kg未満を対象にしていますので、それ以外のお子様や大人の方は、決してご使用にならないでください。(体重25kg未満)
- 当製品は屋内外専用品です。屋外では遊ばないでください。
- 組み立て、保護者の方が行い、遊ぶ前には必ず点検を行ってください。
- 各パーツは、長期使用の実績による、フガの恐れがありますので、定期的に点検をしてください。特に、パイプとジョイント部分にゆるみ等の異常がある場合は、直ちに使用を中止してください。
- 指定の組み立て方(説明書・組み立て方参照)以外の組み立て方は、決してしないでください。特に、転倒の恐れがあるので、指定の段数より高く組み立てないでください。
- 安全のため、破壊・変形・劣化のある場合は使用しないでください。
- 手すり、接続部分等に亀裂や破損等がある場合は、使用を中止してください。
- 組み立て、分解を繰り返すとジョイント部がゆるみやすくなりますので、一度組み立てたらなるべく分解しないでください。
- セット内容が入っているプラスチック袋は、梱包材ですので、開封後はすぐに捨ててください。また、袋から破ったり、袋を覆ったりしないでください。窒息する恐れがあります。

遊ぶ時の注意

- 階段・縁側・ベランダなど、転落の恐れがある場所、火災や福器具の近くでの使用は絶対に避けてください。思わぬ事故の原因になります。
- ジムの上から飛び降りたり、パイプをひら下ったり、ジムの2段目の上で立ち上がる等は絶対に行わないでください。フガ等の危険があります。
- 同じパイプ・まるたデッキ等に、二人以上が同時に乗らないでください。
- 付属の「のれん」を覆わないでください。窒息の恐れがあります。
- おべり台で、遊ぶ前や立ち降りなど、高熱な湯り方をしたり湯か、入以上同時には滑らないでください。
- 指定方式ではありませんが、無指に一方に体重をかけるとうねりをくずし危険です。保護者の方は、遊びをご指導ください。
- お下しをいれたままですると湯りなど、湯り湯は必ず、風呂でのご使用ください。
- 風呂、湯船など、道具以外の目的には使用しないでください。
- おべり台の下には物を置かないでください。
- 乱暴に使用しないでください。

組み立て方

組み立てる上で、下記のことを必ず守ってください。

※指定の組み立て方以外の組み立て方は決してしないでください。特に、転倒する恐れがあるので、指定の段数より高く組み立てないでください。

- ①手で軽く差し込んでから、上から体重をかけて根元まで十分に押し込んでください。

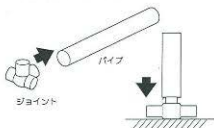

- ②きつい時は、木ツチ等でジョイントを軽くたたき、根元までしっかり押し込んでください。



- ③2つのジョイントをパイプの両側に接続する時は、互いに向きを合わせ正しく接続します。できあがったら、平らな面に置いて、ゆがみがないか確かめてください。ゆがんでいたり、最後まで差し込まれていないまま組み立てると、ジョイントが破損することがありますのでご注意ください。

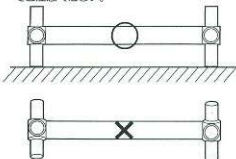

- ④ジョイントを差し込む時は、無理な力がかかると壊れる原因になります。組み立て途中で、2方向同時に差し込まなければならぬ時は、図を参考に差し込んでください。まず、①の方向にしっかりジョイントを差し込んでから、パイプA、Bを開きぎみにして、②の方向に差し込んでください。ジョイントとパイプの差し込みは、ねじ込まないようにしてください。パイプの内側の破損の原因になります。



- ⑤ゆがんでしまった時は、一度ジョイントを引き抜いてから、やり直してください。この時、ジョイントを無理にねじったり、曲げたりせず、パイプからまっすぐ抜いてください。※どうしても抜けないジョイントは、下図の手順で抜いてください。この時パイプ、ジョイントを傷めないよう、少しづつ力をかけて引き抜いてください。



抜くコツ

- 抜けないジョイント

●余っているパイプを差し込む。



●ジョイントの枝に足をかけて上に引き抜く。



●足をかけてまっすぐ上に引き抜く。



- ⑥パイプをのれんに通す時は、のれんの筒部をよく開いてからパイプを通してください。のれんは、折グセがついたら、重しをしてしばらく置いてください。アイロンがけはしないでください。



- ⑦パイプは、ジョイントを差し込むと白化(パイプの端が白くなる)しますが品質上問題はありません。

組み立て方



●パイプを平面状に組み立てる時は、いずれか1箇所を基準にして、順番に組み立てます。その際、以下の順番で組み立てるとゆがみが少なくなります。

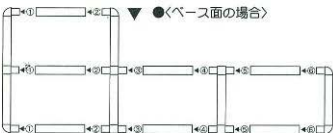

1. ベースの組み立て

●ベースに必要な部品

右図のように、床に部品を並べ確認してください。

- 3また……………5
- 4また……………2
- 5また……………3
- パイプ……………13
- U字ジョイント…1

①ベースの組み立て

U字ジョイントを除く、ベース部分を下図のように、組み立てます。

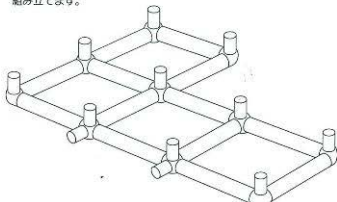

②U字ジョイントを差し込みます。

ベースが組み上がったからU字ジョイントを差し込みます。

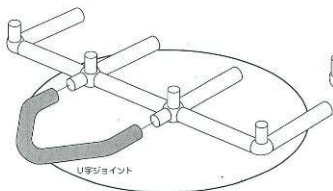

①図のように、片側のジョイントをしっかり差し込んだものを床に置き、もう片方のジョイントを軽く押し込み、角度をそろえ、仮固定します。

②図のように、角度が決まったら、仮固定したジョイントを上にして立て、ねじれないように注意しながら、上から体重を掛け押し込みます。



●組み立て上、パイプの色の指定はありません。ご自由な配色でお楽しみください。

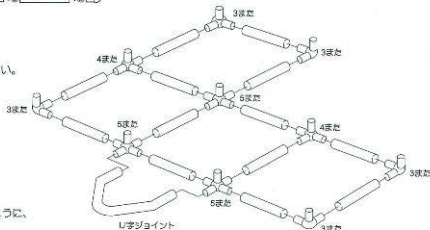

③1/2段目ハーフパイプを差し込みます。

ベースが組み立てられたら、ハーフパイプ4本を下図のように、体重を掛け、根元までしっかり押し込んでください。

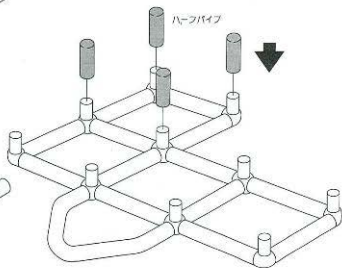

2.1/2段デッキ部分の組み立て

●1/2段デッキ部分に必要な部品

- 3また 2
- 4また 2
- パイプ 4



①1/2段デッキ部分の組み上げ

1/2段デッキ部分を右図のように組み立て、上から体重をかけ、根元までしっかり押し込んでください。

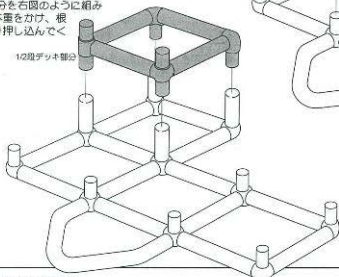

②1段目たてパイプを差し込みます。

1/2段デッキを取り付けたら、ハーフパイプ2本パイプ6本を下図のように、体重をかけ、根元までしっかり押し込んでください。

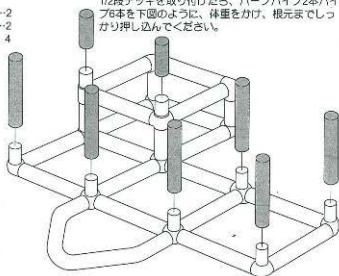

3.1段目の組み立て

●1段目に必要な部品

下図のように、床に部品を並べ確認してください。この時、3またと特3またを間違えないようご注意ください。

- 1段目の組み立ては、以下①～③の順序で行ってください。
- ※印の5またについては、矢印の方向に穴が貫通する様に、組み立てる時、ご注意ください。

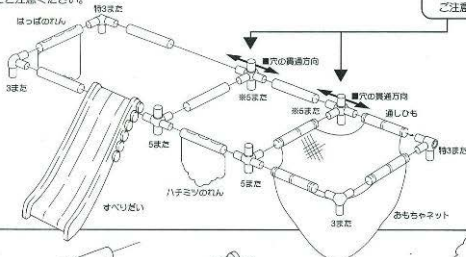

- 3また 2
- 特3また 2
- 5また 4
- パイプ 10
- はっぴのれん 1
- ハチミツのれん 1
- すべりだい 1
- おもちゃネット 1

①1段目すべりだい部分の組み立て

※1段目は、すべりだい部分とおもちゃネット部分に分けて組み立てます。

※まず、左図のように、すべりだい部分を組み立てます。次に右図のように、組み立てた部分を立て、上から体重をかけ押し込んでください。



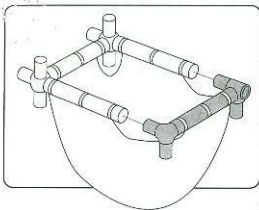

②おもちゃネット部分の組み立て

おもちゃネット部分の組み立ては、左図のように、通しヒモを3本のパイプに通してから、4本目のパイプを押し込みます。

※おもちゃネットの通しひもは、全部通してください。かけ忘れのないように、ご注意ください。

③1段目を組み立てます。

下図のように、すべりだい部分と、おもちゃネット部分を組み合わせたら、1段目の組み立ては完了です。

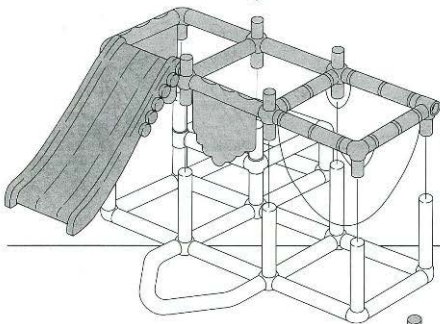
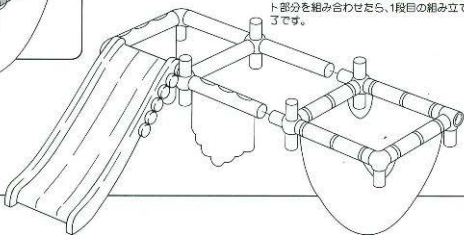

④1段目の組み上げ

1段目を左図のように、均等に体重をかけ、根元までしっかり押し込んでください。

⑤2段目たてパイプを差し込みます。

1段目まで組み上がったなら、パイプ4本を右図のように、体重をかけ、根元までしっかり押し込んでください。

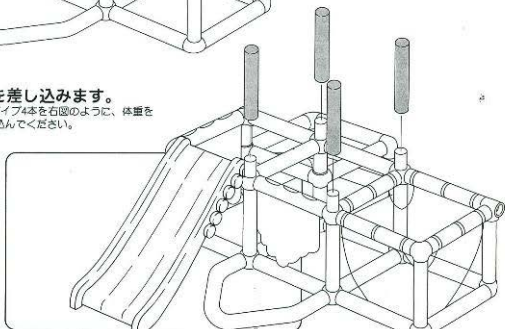

4.2段目の組み立て

●2段目に必要な部品

下図のように、床に部品を並べ確認してください。

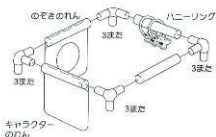

- 3また……………4
 - バイブ……………1
 - のぞきのれん……1
 - けうがのれん……1
 - ハニーリング……2
- ※ハニーリングの取付け場所の指定はありません。横バイブでは、横スライド遊びができます。

①2段目の組み立てと組み上げ

2段目を下図のように組み立て、上から体重をかけ、根元までしっかり押し込んでください。

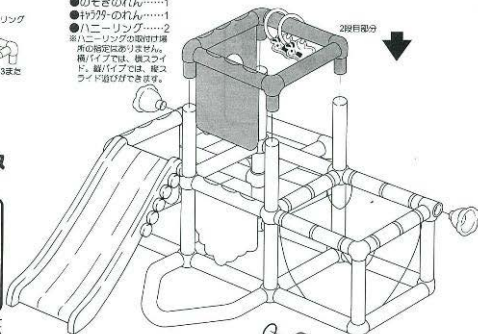

5. エコフラワーを取り付けます。

ギユッと押し込みます。



※エコフラワーは、塗や足をぶつけても、痛くない柔らかい素材でできています。また、ジョイントとエコフラワーの接続は、登る時の手がかりや、足指かりにならないよう、安全上ゆめの接続になっています。

6. 年輪ラベルの貼り方

図のように、すべりだいの側面の丸の中心に合わせ、左右6枚づついねいに貼ってください。

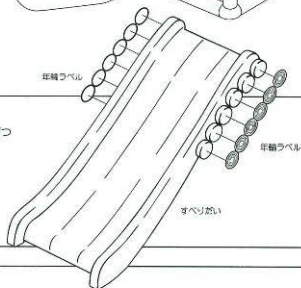

7. まるたデッキの取り付け方

●まるたデッキは、2種類あり、各々取り付ける向きがあります。すべりだいの取り付け方向に合わせて向きを決めます。まるたデッキは、▽印とエコフラワーの接続は、登る時の手がかりや、足指かりにならないよう、安全上ゆめの接続になっています。図のように注意してください。

①まるたデッキの▽印側をバイブの内側にあってがい、図のように、もう一方の端を上から押して固定します。1/2段用も同様に固定してください。まるたデッキの取り付け後は、ガタつき、隙間などがなければ確認してください。

〈すべりだい用〉 まるたデッキ 〈1/2段用〉

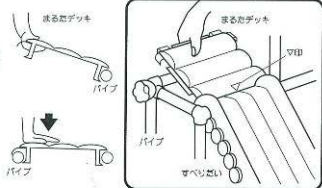

3. 組み立て完成

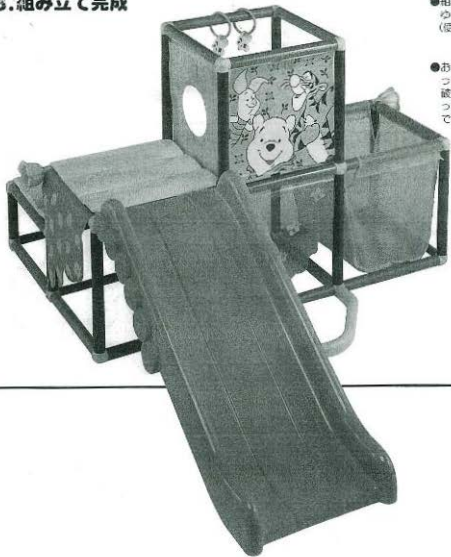

●組み立て完成后、形のゆがみやパイプのゆるみがないことをご確認ください。
(使用中も確時、点検してください)

●おもちゃネットは、お子様の足などが入った時不安定にならないように、また、破れなどを防ぐため床面につくようになっています。1段目以外には取り付けないでください。