

対象年齢3才以上

この度は、タカラトミー「プラレール DXS08 ブラックシンカリオン」をお買い上げいただきまして、誠にありがとうございます。ご使用前にこの取扱説明書をよくお読みください。また、読み終わった後は、必ず保管しておいてください。

単3形アルカリ乾電池1本使用 (電池は別売です)
REQUIRES 1 LR6 ("AA" SIZE) BATTERY (NOT IN CLUDED)

© TOMY
©プロジェクト シンカリオン・JR-HECWK/超進化研究所・TBS

警告 (けいこく)
保護者の方へ 必ずお読みください。

●小部品があります。誤飲・窒息の危険がありますので、3才未満のお子様には絶対に与えないでください。

注意 (ちゅうい)

●思わぬ事故の恐れがありますので、ご使用後は3才未満のお子様の手の届かない所に保管してください。●電池を誤使用すると発熱・破裂・液漏れの原因となります。以下に注意してください。●二次電池 (充電式電池) は、絶対に使用しないでください。●+ (プラス・マイナス) を正しくセットしてください。●遊んだ後は必ずスイッチを切り電池をはずしてください。●ショートさせたり充電、分解、加熱、火のなかに入れたりしないでください。●万一、電池から漏れた液が目に入ったときはすぐに大量の水で洗い、医師に相談してください。●付属の武器などで人をつつく、たたく等の乱暴な遊びをしないでください。●商品をぶつけたり、振り回すなど乱暴な遊びをしないでください。●変形部分など可動部のスキマに指をはさまないように注意してください。●可動部を無理な方向へ引っ張ったり曲げたりしないでください。破損する恐れがあります。●車輪に指や髪の毛や衣服などをはさまれないように注意してください。●プラスチック袋を頭から被ったり、顔を覆ったりしないでください。窒息する恐れがあります。



ご希望

○包装材は開封後すぐに捨ててください。○ご使用前に付属の「取扱説明書」(本紙)をよくお読みください。○商品を持ち運ぶ際は、取り付けた部品などを持たず、商品をしっかり持って持ち運んでください。○製品の仕様上、合体や変形の動作を行うと色が移ったり、彩色部やラベルがはがれたりする場合があります。予めご了承ください。○部品を取り付けた際に取り付け部が白くなる場合があります。予めご了承ください。○プラレールの車両は形状を再現する為に、車両全長や車両重量に違いがあります。その為、車両の走行スピードの違いや部品の組み合わせにより、本来の遊び方が出来ない場合があります。ご了承ください。○プラレールの車両の改造は絶対にしないでください。改造などを行いますと、走行や遊びに支障が出たり、故障の原因となる可能性があります。○レール部品と情景部品の組み合わせによっては脱線する恐れがありますのでご了承ください。

※商品の写真やイラストはイメージです。実際の商品とは異なる場合がございます。※以下の説明画像は、商品にラベルを貼った状態です。 ※セット内容以外の商品は別売です。

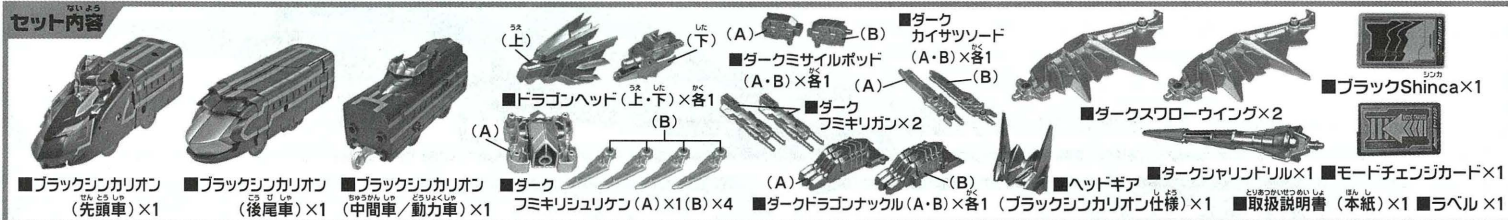

ブラックシンカリオン中間車 電池の入れ方
1 中間車のシャーシ裏側のロックをOPENにスライドさせます。
2 ボディを外します。

3 プラスドライバーでシャーシ先端のネジをゆるめ、電池カバーを取り外します。
4 ボディ後部の穴にシャーシ後部のフックを引っ掛けて2ボディを戻し、シャーシ裏側のロックをLOCKにスライドさせて固定してください。

シンカンセンモードの組み立て方
1 ヘッドカバーをとじます。
2 ハッチをカチッというまでとして、先頭車、完成!

3 中間車、完成!
4 後尾車、完成!

5 先頭車と中間車と後尾車を接続させます。

シンカンセンモード完成!
プラレールのレールの上を走らせることもできます。
※レイアウトや車両の接続の組み合わせによっては、走行できないレール、情景部品がございます。

ブラックシンカリオン中間車 スイッチの入れ方
OFF ON
※遊ぶときの注意
※手で押して走らせるときは、スイッチを「OFF」にしてください。
※遊び終わった後は電池を外して保管してください。

# シンカリオンモードの変形の仕方

- 1**
- ①新幹線パネルをひらきます。
  - ②脚をひらきます。
  - ③ミニパネルをひらきます。

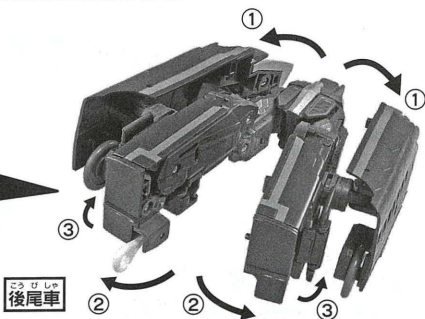
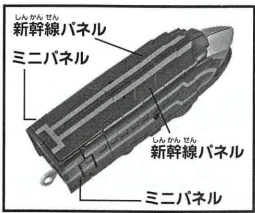

- 2**
- 図の位置を参考に脚をまっすくにのびします。

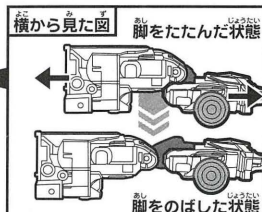
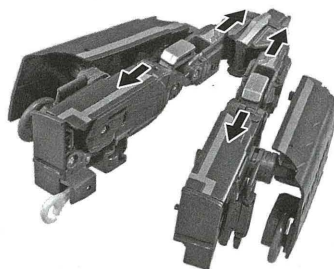

※解説のために新幹線パネルは外した状態です。

- 3** つま先をカチッというまで動かします。

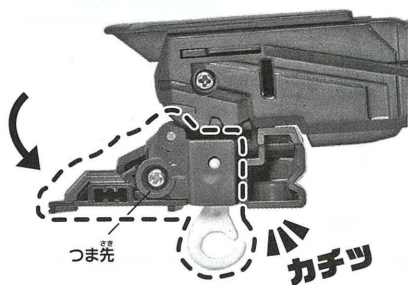

※カチッというまで動かさないと、自立しづらくなります。

- 4** つま先とかかとを同時にカチッというまで回転します。

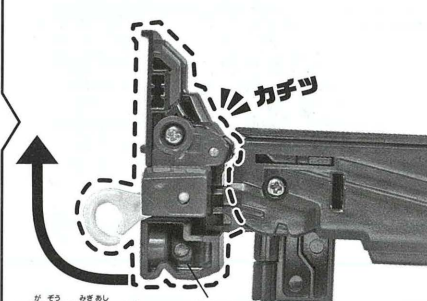

※画像は右足です。  
※左足も同じように動かします。 ※カチッというまで動かさないと、自立しづらくなります。

- 右足は連結器をしまします。

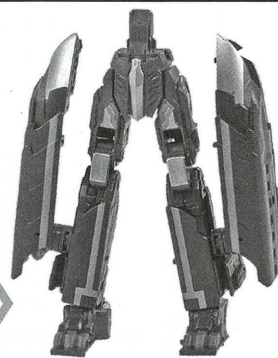
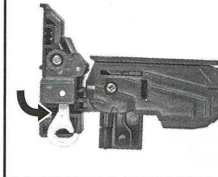

下半身完成!

- 5**
- ①先頭車の後ろの部分を回のようにひらきます。
  - ②腕を下ろします。
  - ③肩の付け根のジョイントを接続します。

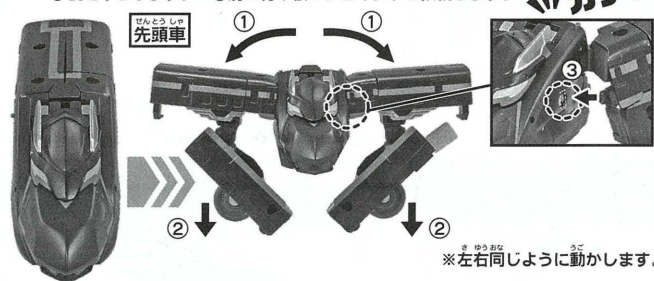

- 6** 左腕の連結器をしまします。

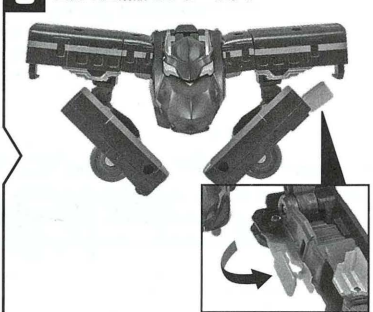

- 7** ①腕を正面に向けます。 ②拳をだします。

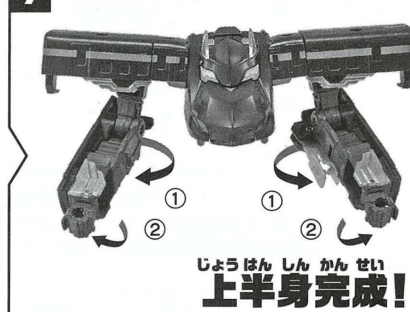

- 8**
- ①前輪を後方へ開き、胴体部をおろすと、
  - ②ハッチが自動でひらきます。
  - ③上半身と下半身をカチッというまで合体させます。

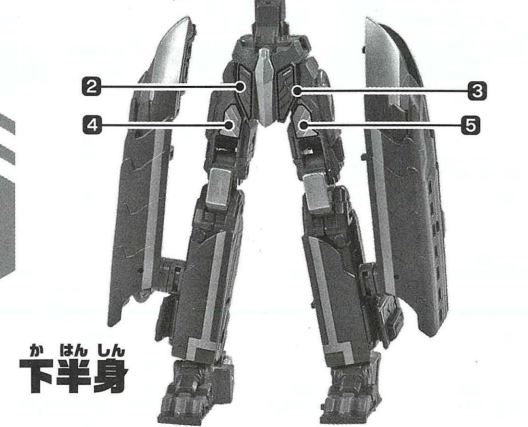
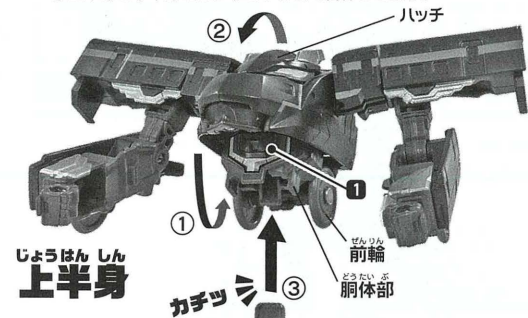

①～⑤の位置にラベルを貼ります。  
ラベルは図やパッケージを参考に、番号をよく見て貼ってください。

- 9**
- ①図のボタンを押すと、
  - ②頭が自動でとびだします。

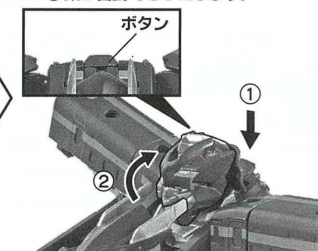

- 10**
- ①アゴを上げてツノを引き出しやすくします。(頭は自由に可動します)
  - ②頭のツノを引き出します。

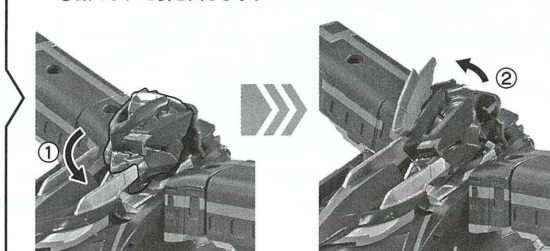

- 11** 新幹線パネルを回のように動かします。



はな 放てデスグランクロス!



先頭車先端のハッチを下げることで必殺技の「デスグランクロス」の発射状態を再現することができます。

シンカリオンモード完成!

武器を装備してみよう!

ダークカイザツソード



ダークフミキリガン



ダークシャリンドリル



ダークフミキリシュリケン



ダークスワローウイング

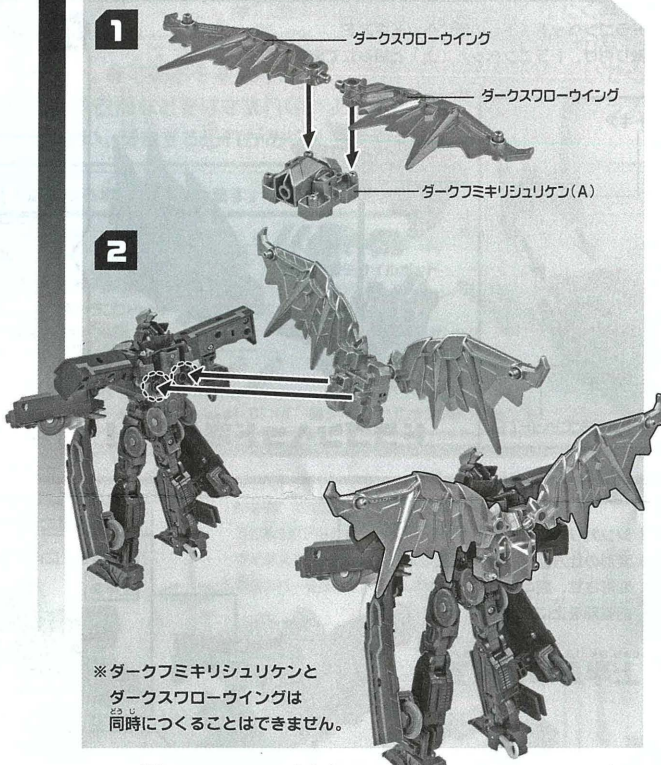

ダークドラゴンナックル



ダークミサイルポッド



※取り付ける武器や、穴の組み合わせによっては取り付けることができない場合がございます。ご了承ください。

シンカンセンモードへの戻し方 ※シンカリオンモードからの戻し方です。

1 上半身と下半身を分離させます。

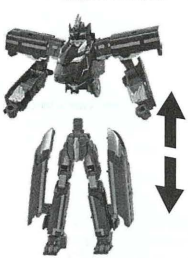

2 拳をしまします。腕をたたみ、肩と合わせます。肩をとじます。



3 ①頭を正面に向けます。②ツノをしまします。③頭を上向きにします。④ヘッドカバーをカチッというまで押し、とじます。

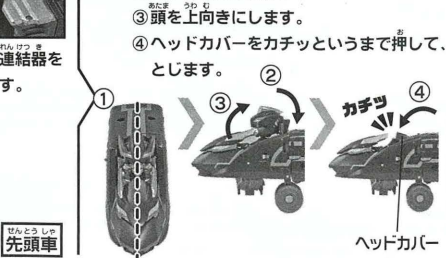

4 胴体部をカチッというまでしっかりとじ、前輪もとじます。

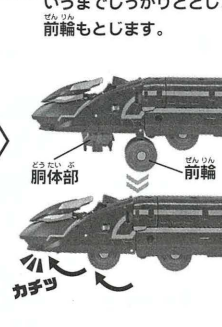

5 ハッチをカチッというまでとじます。



6 つま先とかかとを同時にカチッというまで動かします。



7 かかとからつま先をはずし、つま先だけを動かします。

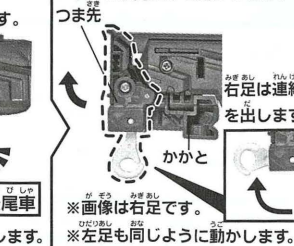

8 図の位置を参考に脚をたたみます。

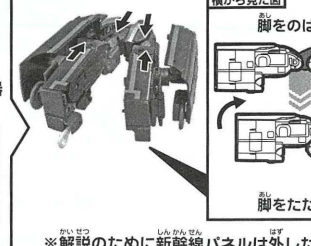

9 ①ミニパネルを閉じます。②脚をとじます。③新幹線パネルをとじます。

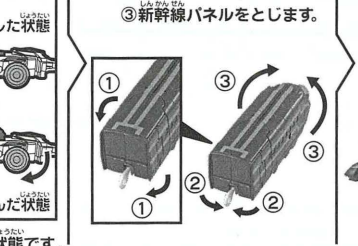

10 シンカンセンモード完成!



# ドラグーンモードの変形の仕方

- ① シンカンセンモードからスタートします。(後尾車を外します)
- ② ダークカイツソード(A)(B)をダークフミキリガンに取り付け、
- ③ 図のように後尾車に取り付けます。

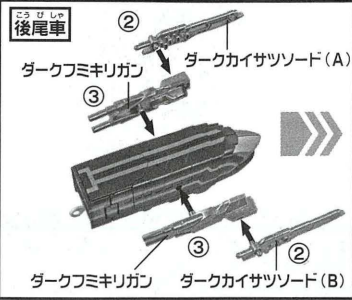

- ② 中間車にダークフミキリシュリケン(B)とダークスワローウィングを組んだ翼パーツとダークドラゴンナックルを図のように取り付けます。

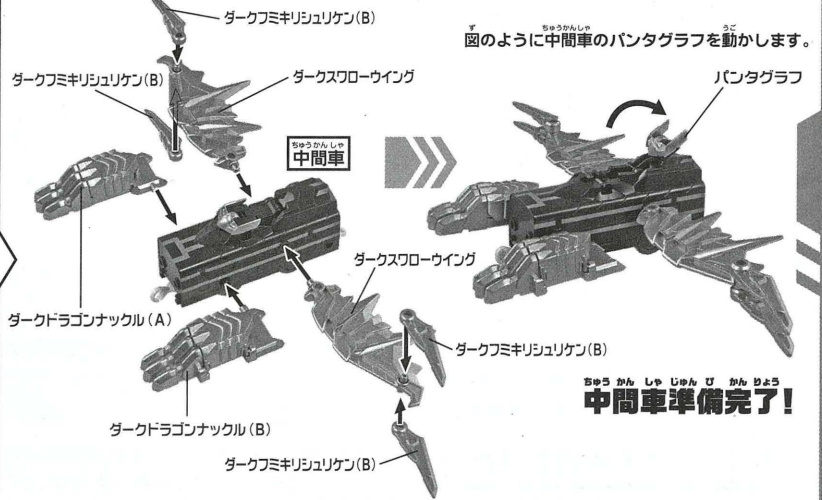

- ③ ダークミサイルポッド(A)(B)を図のように組み立てます。

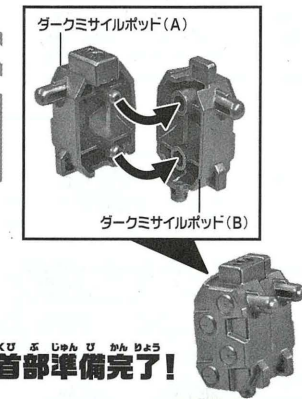

- ④ ドラゴンヘッド(下)の溝にヘッドギアを取り付け、ドラゴンヘッド(上)と組み立てます。

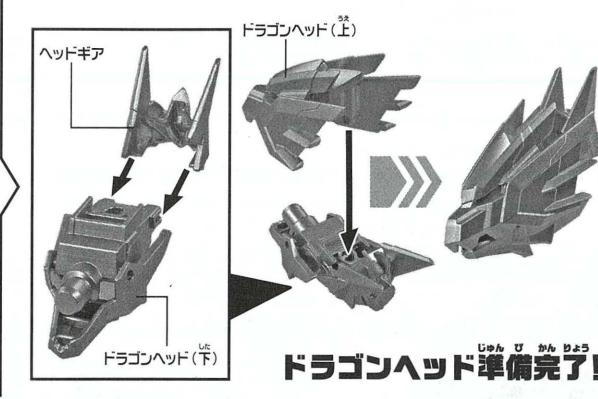

- ⑤ 図のようにドラゴンヘッドと首部とダークフミキリシュリケン(A)を組み立てます。

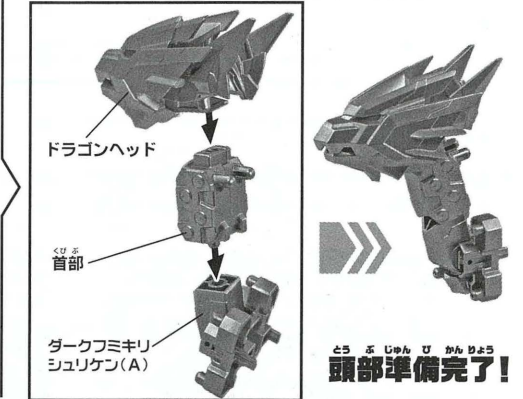

- ⑥ 準備が完了した各パーツを合体させます。

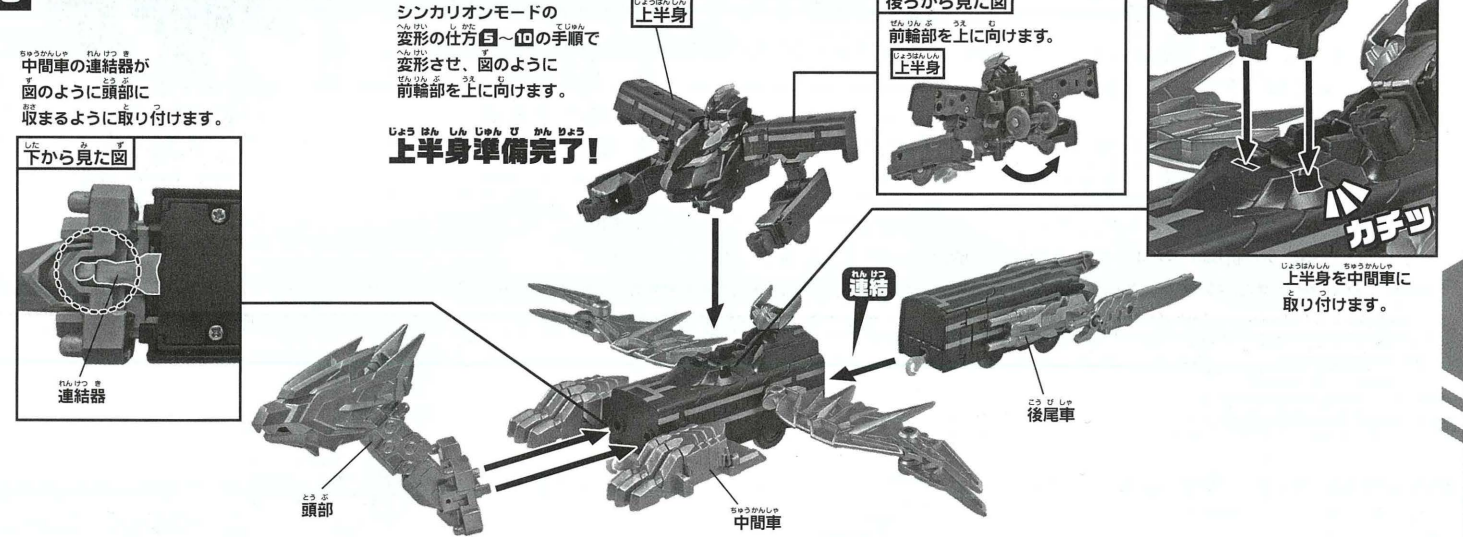

# ドラグーンモード完成!

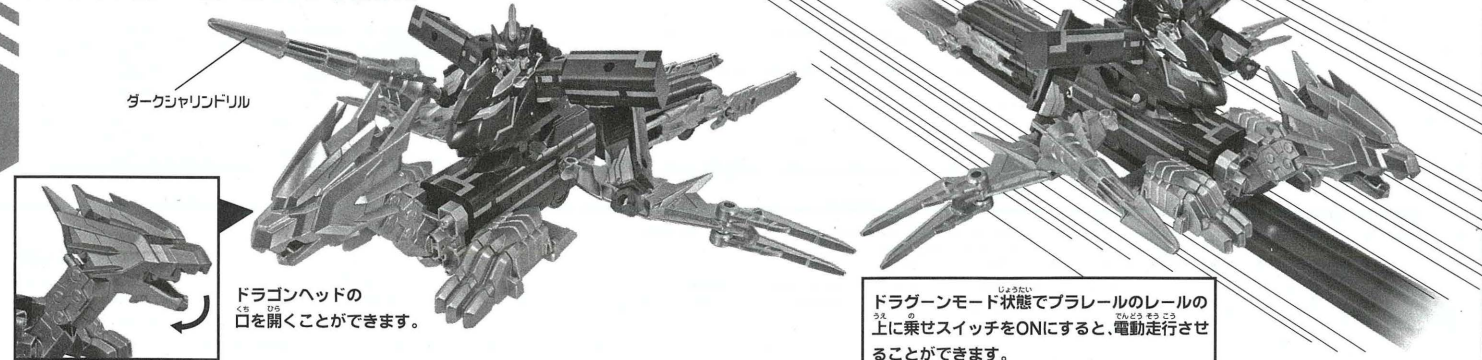

※ポーズや、武器の取り付けによって、倒れたり、脱線する恐れがあります。ご了承ください。※シンカンセンモード時より、電池の消費が多くなります。  
※坂レールは上がりません。※ドラグーンモードの形状再現のため、通過できない情景部品があります。ご了承ください。

# バーサーカーモードの変形の仕方

1 図のようにシンカリオンモードの各部にパーツを取り付けます。

- ① ダークドラゴンナックルを  
図のように開きます。
- ② 図のようにシンカリオンのつま先を  
ダークドラゴンナックルの穴部分に入れ、
- ③ シンカリオンのかかと部分を取り付けます。

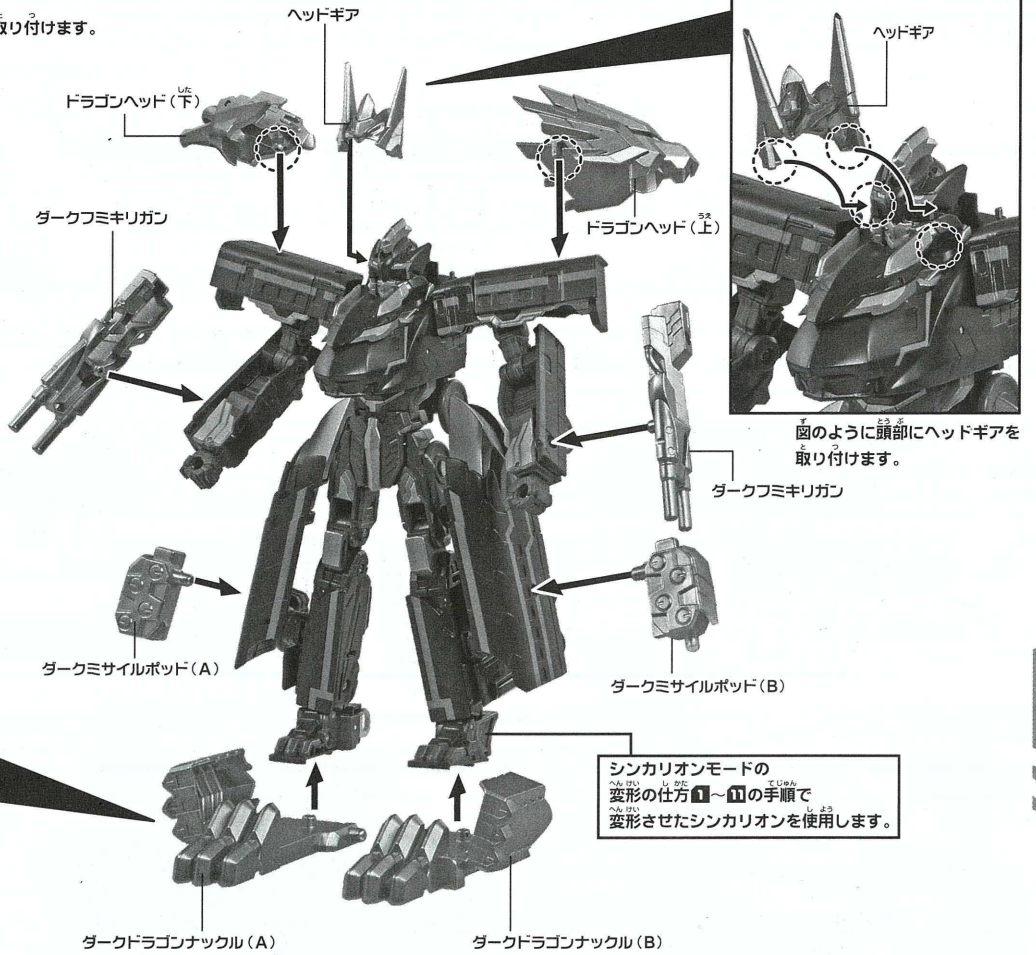
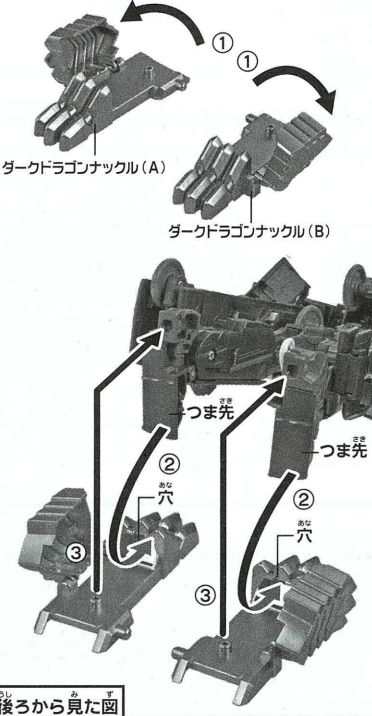

シンカリオンモードの  
変形の仕方①~④の手順で  
変形させたシンカリオンを使用します。

2 シンカリオンモードの組み立て方で組み立てた翼パーツを  
ダークシャリンドリルとダークフミキリシュリケン(A)に  
図のように取り付けます。

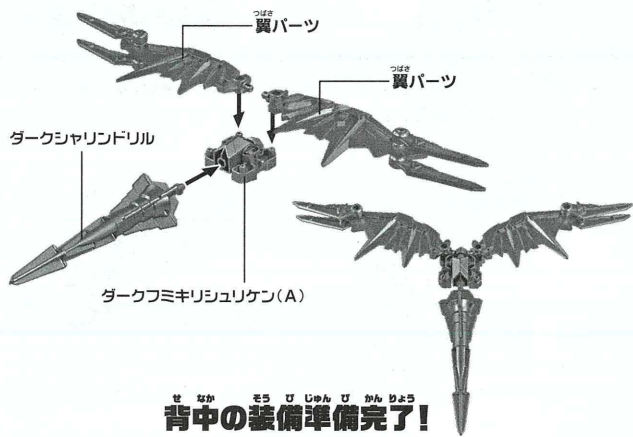

## 4 バーサーカーモード完成!

バーサーカーモードにダークカイスツソード (A) (B) を持たせます。

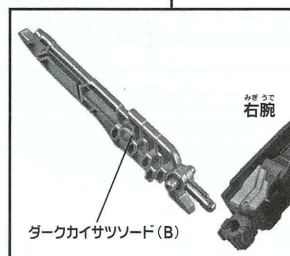

3 シンカリオンの背中に取り付けます。

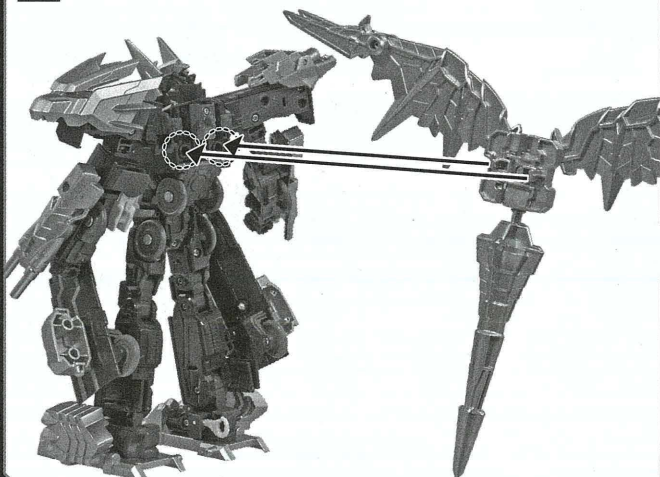

## ブラックシンカリオン中間車を使ってDXS(別売)を走らせる①

ブラックシンカリオン中間車(動力車)はDXS(別売)のシンカンセンモードの先頭車と中間車の間に連結すると、プラレールのレールの上に乗せて走らせることができます。



【ブラックシンカリオン中間車】

## ブラックシンカリオン中間車を使ってDXS(別売)を走らせる②

1 DXS(別売)の中間車からカバーを取り外します。

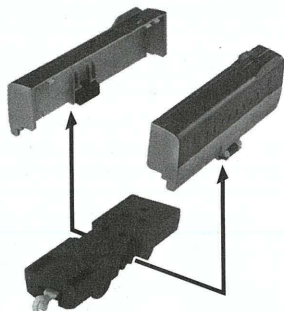

※一部のDXSは対応していません。

2 ブラックシンカリオン中間車の電池の入れ方①～④の手順でブラックシンカリオン中間車のボディを取り外します。

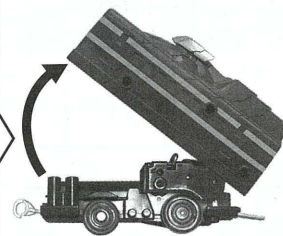

【ブラックシンカリオン中間車】

3 DXS(別売)のシンカンセンモードの先頭車と後尾車の間にブラックシンカリオン中間車を連結し、プラレールのレールの上に乗せて走らせることができます。

### 【ブラックシンカリオン中間車】

DXS(別売)中間車カバー

※一部対応していないDXS(別売)もございます。ご了承ください。

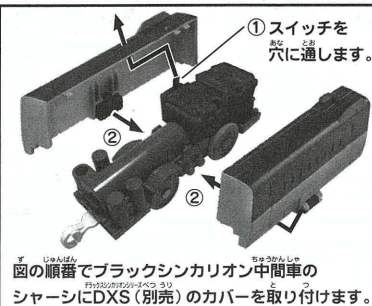

①スイッチを穴に通します。

②図の順番でブラックシンカリオン中間車のシャーシにDXS(別売)のカバーを取り付けます。

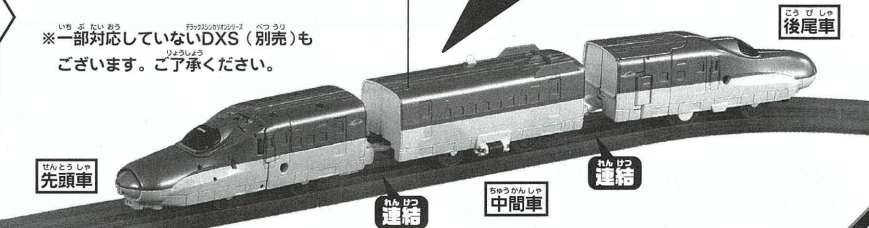

## シンカリオンをパワーアップ!

ブラックシンカリオン付属ヘッドギア DXS01シンカリオンE5はやぶさ(別売)をパワーアップだ! 他のDXS(別売)もパワーアップできるぞ! ※一部のDXSは対応していません。

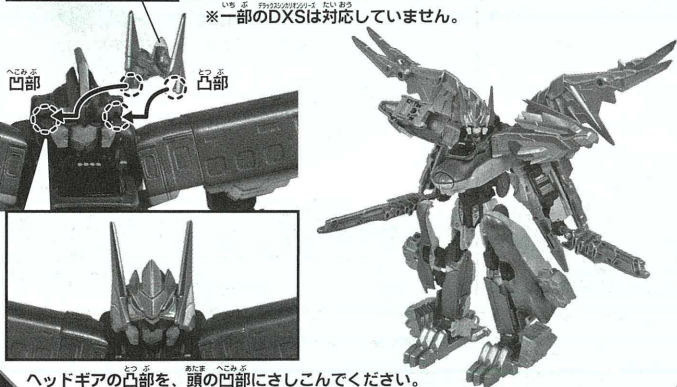

ヘッドギアの凸部を、頭の凹部にさしこんでください。

## ブラックシンカギア・シンカギアと一緒に遊ぼう!

別売ブラックシンカギア/シンカギアでシンカリオンに変形!



※ブラックシンカギアとシンカギアはセリフや声がちがいます。

運動!! Shincalに合わせて音と光が変わる!

## チェンジ! ブラックシンカリオン!

### 用意するもの

- ・ブラックShinca :1枚
- ・モードチェンジカード :1枚
- ・シンカギア(ブラックシンカギア) 本体一式(別売):1個
- ・Shincaケース(別売) :1個



### 1 Shincaをセット

シンカギアの取扱説明書をよく読みブラックShincaをShincaケースにセットしてください。

### 2 シンカギアを起動

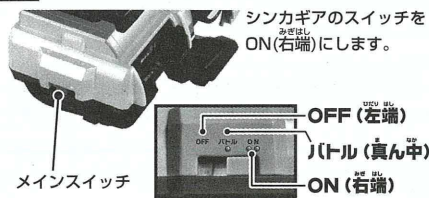

### 3 チェンジ! ブラックシンカリオン!

1番スロットにShincaケースを差し込みます。



ブラックシンカリオンに変形する光のアクションがディスプレイ上で流れます。

### 4 チェンジ! パーサーカーモード!

モードチェンジカードを2番スロットにセットします。



パーサーカーモードにチェンジする光のアクションがディスプレイ上で流れます。 ※別売のDXS05シンカリオンN700Aのぞみに付属のモードチェンジカードも使用できます。

## 株式会社 タカラトミー

〒124-8511 東京都葛飾区立石 7-9-10

タカラトミーでは「子どもたちに安全で楽しいおもちゃと夢を」を第一に考えております。そのため、常に製品に対し研究、改良を行っており、お買い上げ時期によって同一製品の中にも多少異なるものや、パッケージの写真やイラストなどと異なる場合がございますがご了承ください。製品につきましては、万全の注意をはらって製造に当たっておりますが、万が一お気付きの点がございましたら右記までご連絡ください。

タカラトミーグループ お客様相談室 おかけ間違いのないようご注意ください

0570-041031

電話受付時間 10～17時

月曜日～金曜日(土日・祝日を除く)

http://www.takaratomy.co.jp/support/index.html

●たのしいタカラトミーの情報はインターネットで http://www.takaratomy.co.jp

シンカリオンの映像を今すぐチェック!

PCからは シンカリオン で 検索

プラレール シンカリオンの情報はこちらから

http://www.takaratomy.co.jp/products/plarail/shinkalion/