

対象年齢 3才以上

TAKARA TOMY

リカちゃん おしゃれpad

取り扱い説明書

保護者の方と一緒に読んでください。

この度は、タカラトミー「リカちゃんおしゃれpad」をお買い上げいただきまして、誠にありがとうございます。ご使用前に、この取り扱い説明書をお読みください。また、読み終わった後は必ず保管しておいてください。

警告 (けいこく)

保護者の方へ 必ずお読みください。

●小部品があります。誤飲・窒息の危険がありますので3才未満のお子様には絶対に与えないでください。

注意 (ちゅうい)

- ご使用前に取り扱い説明書をよくお読みの上、正しくご使用ください。また、読み終わった後は必ず保管しておいてください。●ACアダプターを使用する際は、必ずタカラトミー ACアダプター TYPE5U (別売) の専用 ACアダプターを使用してください。●タカラトミー ACアダプター TYPE5U (別売) の注意事項を必ずよく読んでからご使用ください。●遊ぶ際は、画面に目を近づけすぎないようにして、明るい場所で遊んでください。●強い光や光の点滅の刺激によって気分が悪くなったなら、直ちに使用をやめ、医師に相談してください。●目の疲労感や不快感を感じることがありますので、長時間連続して使用せず、適度に休憩をとってください。●小さなお子様の場合、疲労感や不快感があることに気が付きにくいので十分に注意してください。万一使用中にめまい、吐き気、乗り物酔いに似た症状がある場合は直ちに使用を中止してください。その後も不快感が続く場合は、医師の診察を受けてください。
- 液晶画面の内側にガラスを使用しております。乱暴な扱いはしないでください。万一、ガラスが割れた場合は直ちに使用を中止してください。●カメラ機能で遊ぶときは、周りのものや人にぶつからないよう注意してください。●電池交換は保護者の方が行ってください。●電池を誤使用すると、発熱・破裂・液漏れの恐れがあります。下記に注意してください。・二次電池 (充電式電池) は絶対に使用しないでください。・古い電池と新しい電池、いろいろな種類の電池を混ぜて使わないでください。
- +-(プラスマイナス) を正しくセットしてください。●遊んだ後は必ず電源を切り電池をはずしてください。●ショートさせたり充電、分解、加熱、火の中に入れてしないでください。●万一、電池から漏れた液が目に入ったときはすぐに大量の水で洗い、医師に相談してください。皮膚や服に付いたときは水で洗ってください。●廃棄するときは、自治体の廃棄物処理の指示に従ってください。
- プラスチック袋を頭から被ったり、顔を覆ったりしないでください。●思わぬ事故の恐れがありますので、ご使用後は3才未満のお子様手の届かないところに保管してください。

くまぬい

単3形アルカリ乾電池4本使用 (電池は別売です。)

REQUIRES 4 LR6 ("AA" SIZE) BATTERIES (NOT INCLUDED.)

※インターネット・WiFi等の通信機能はありません。

※SDカードは使用できません。

※写真・イラストはイメージです。実際の商品と多少異なる場合があります。

＜使用上の注意＞ ○落としたり、ぶつけたりしないでください。本体を分解、変形、改造したり、ご自身で修理しないでください。故障の原因になります。○直射日光の当たる所、暖房器具の近くなど温度の高すぎる所、低すぎる所には放置、保管しないでください。○付属のタッチペン以外のものを使用しないでください。また、付属のタッチペンを本製品以外のものに使用しないでください。傷や破損の恐れがあります。○落下などの恐れがあるので、リボンスタンドを使用する際は、平らなところに置いて遊んでください。○発音の一部にイントネーションが違っていたり、製品の特性上聞き間違いを起こしやすいものがある場合がありますがご了承ください。○本製品の音程は正確な音程と多少異なります。○電池が消耗すると映像が乱れたり、音が弱くなったり、ひずんだりします。その場合は、全て新しい電池と交換してください。○誤作動が発生した場合は本体裏側にあるリセットボタンを細い棒等で押してください。○本体は、非防水のため、絶対に濡らさないでください。○本体に水や異物を入れたり、極端に多湿、ほこりの多い場所での使用、放置、保管は避けてください。火災、感電などの原因になります。○シンナーやベンジン、アルコール類などで絶対に拭かないでください。清掃は乾いた布で軽くふいてください。○古い、将来に起こる出来事を保証するものではありません。○長時間遊ばないときは必ず電池をはずしておいてください。○時計精度は日差±10秒以内です。○プラスチック袋やトレイは包装材ですので、開封後すぐに捨ててください。

1 リカちゃん おしゃれpadとは？

女の子が大好きなリカちゃんや自分をおしゃれして楽しめるパッドです。リカちゃんにお化粧をしたりヘアメイク、ドレスのコーディネートやデザインなどいろいろなおしゃれを楽しめます。カメラを使ったものやその他、80種類以上あるいろいろなアプリやゲームでゲットしたスマイルポイントで、リカちゃんのドレスパーツなどをゲットできます。アプリで楽しく遊んで、ドレスパーツなどをどんどん集めてリカちゃんをステキにしてね！



2 セット内容



タッチペンは本体にあるタッチペンホルダーに収納することができます。

取り扱い説明書

- おしゃれpad本体…1台
 - タッチペン…1本
 - 取り扱い説明書・保証書付き(本書)…1冊
- ※ACアダプター (別売) は入っていません。

3 各部の説明

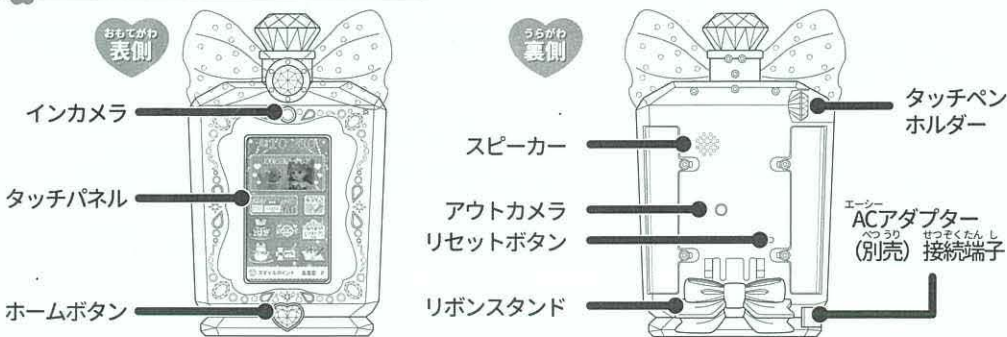

電池の入れ方

- ①本体裏にある左右2カ所ずつの電池カバーのネジをプラスドライバーで矢印の方向にゆるめ、電池カバーを外します。
- ②単3形アルカリ乾電池4本の＋（プラスマイナス）を間違えないように正しくセットします。
- ③開けたときは逆の手順で電池カバーを閉じ、プラスドライバーでネジをしっかりと締めます。
- ④リセットボタンを細い棒などで押してください。

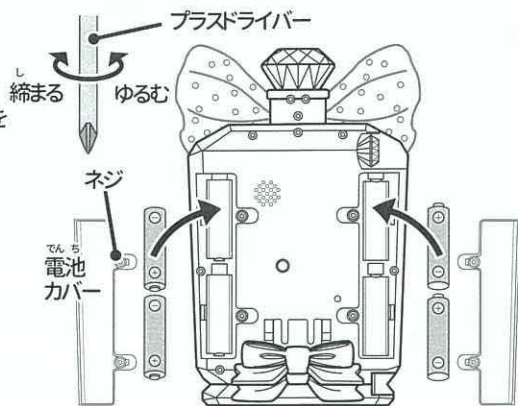

- 電池は新品のアルカリ乾電池をご使用ください。
- 電池交換は保護者の方が行ってください。
- 長時間使用しない場合は、必ず電池をはずしておいてください。
- 電池を抜いたりリセットボタンを押しても、それまでの遊んだデータは消えません。

電池交換のしかた

- 電池残量が少なくなると、「でんちこうかん」が表示されます。
- 音声が小さくなったり、聞こえなくなったときや、画面が暗くなったときは、乾電池を全て新しいものに交換してください。
- 「電池の入れ方」を参考に電池を入れ替えて、リセットボタンを押してください。



ACアダプター（別売）を使用する場合

別売のタカラトミー玩具専用ACアダプター-TYPE5Uを使用する場合は、図のように接続してください。



- ACアダプターを使用する場合は、必ずタカラトミー玩具専用ACアダプター-TYPE5U（別売）をご使用ください。
- お取り扱い方法は、タカラトミー玩具専用ACアダプター-TYPE5U（別売）の注意をご確認ください。
- ACアダプターを使用する際は、必ず本体の電池を全てはずしてご使用ください。電池を入れたまま使用中にACアダプターを繋げると電源が切れる場合があります。
- 本製品はACアダプターで充電することはできません。

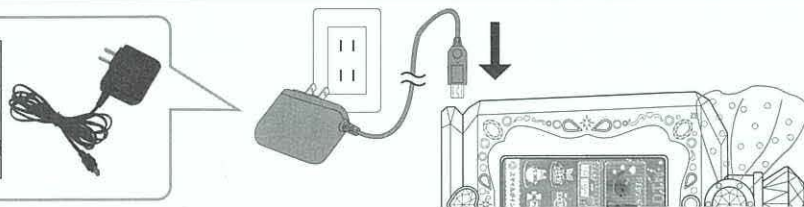

① パワーオン/オフ

ホームボタンを押すと電源が入ります。ホームボタンを約3秒以上長押しすると、電源が切れます。約1分間ボタンやタッチパネル操作がないと自動的に電源が切れます。

② ホームボタン

ゲーム中にホームボタンを押すと各モードの「アプリ選択画面」へ、アプリ選択画面でホームボタンを押すと「HOME画面」へ戻ります。電池を入れ直したときには、細い棒などでリセットボタンを軽く押ししてください。

③ リセットボタン

※リセットボタンを押しても、それまでの遊んだデータは消えません。

④ 矢印アイコン

画面に上下左右の矢印アイコン（△▽◀▶）が表示されている場合、アイコンをタッチすることで上下左右にページを切り替えることができます。

⑤ もどるアイコン

このアイコンは長押しすることで、早送りすることができます。もどるアイコンは、約2秒間長押しするとアイコンが一回転して「アプリ選択画面」へ戻ります。※1回短く押しただけでは「アプリ選択画面」へ戻ることができません。

操作方式

リカちゃんおしゃれpadには、いろいろな操作方法があります。

縦に持って使用する



基本的に縦向きで操作することが多いです。

横に持って使用する



左側にインカメラ、右側にホームボタンがくるように持ちます。

置いて使用する



リボンスタンドを開くことによって本体を縦向き、横向きに置くことができます。横向きに置いてご使用する場合、ACアダプターではなく、乾電池をご使用することをお勧めします。

タッチ（押す）



画面に、タッチペンで軽く触れる操作です。

押す力が弱かったり、強く押しすぎると反応しなかったり、スライドになってしまうことがあるのでご注意ください。うまくいかないときは「20.Q&A」を参照してください。

かたむける

本体を上下左右に傾ける操作です。



ふる

本体を両手で持って縦に振る操作です。



スライド（すべらせる）

タッチペンで画面をすべらせる操作です。



こする

タッチペンで画面をこする操作です。



シャッターアイコン



シャッターアイコンをタッチすると、本体に搭載されたカメラを使って撮影することができます。カメラはインカメラ・アウトカメラの2種類あります。カメラ切り替えアイコン  をタッチすると切り替えることができます。撮影した写真は「リカちゃんのおへや」にある「アルバム」に保存されます。
※カメラは撮影以外にも、ゲーム内の背景として起動することがあります。

初期設定

なまえせってい



- ①ユーザーの名前設定を行います。文字や記号をタッチして名前を入力してください。
※「もじかえアイコン」をタッチすると、ひらがな・カタカナ・アルファベット・記号などに切り替えることができます。
※「文字変換アイコン」をタッチすると、直前に選択した文字を小文字にしたり、半濁点や濁点にすることができます。
※「消しゴムアイコン」を1回タッチすると、1文字消えます。
- ②OKアイコンをタッチすると、設定の完了です。

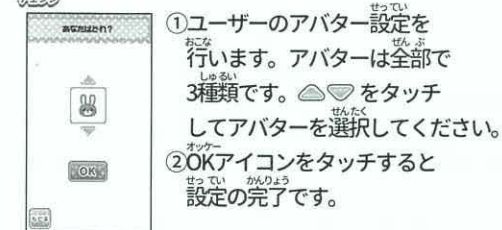

アイコンチェンジ

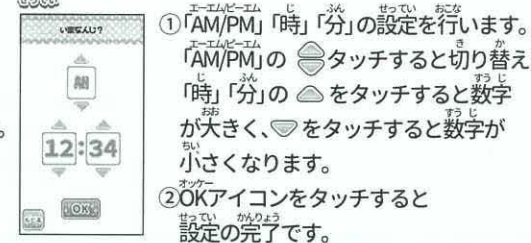

- ①ユーザーのアバター設定を行います。アバターは全部で3種類です。△▽をタッチしてアバターを選択してください。
- ②OKアイコンをタッチすると設定の完了です。

とけいせってい



- ①「AM/PM」「時」「分」の設定を行います。「AM/PM」の  タッチすると切り替え「時」「分」の  をタッチすると数字が大きくなり、 をタッチすると数字が小さくなります。
- ②OKアイコンをタッチすると設定の完了です。

保証書

リカちゃんおしゃれpad

| | | |
|--------|-------|--|
| フリガナ | TEL | 保証規定につきましては裏面をご覧ください。 故障内容記入欄 |
| ご住所 | FAX | |
| フリガナ | Email | 保証期間 お買い上げ日より6ヶ月 |
| お名前 | 年齢 | |
| お買い上げ日 | 年 月 日 | 発売元：株式会社 タカラトミー 〒124-8511 東京都葛飾区立石7-9-10 0570-041031 電話受付時間 10~17時 月曜日~金曜日(土日・夜日を除く) |
| 販売店名 | 印 | |

(販売店名なきものは無効です。)

お客様にご記入頂きましたお客様の個人情報は、保証書に基づくお客様対応の目的でのみ利用させて頂き、適正な管理をいたします。個人情報の具体的な取り扱い規約につきましては、以下のホームページをご覧ください。 www.takaratomy.co.jp/support/index.html

コミュニケーション

リカちゃんのお部屋に行きます。お部屋の模様替えができたりプリンちゃんのお世話をしたりメールやアルバムを確認することができます。

おしゃれレッスン

リカちゃんをおしゃれにして遊ぶことができます。リカちゃんにお化粧やヘアメイク、ドレスのデザインをしたり、遊びながらおしゃれの勉強をすることができます。

カメラプレイ

インカメラとアウトカメラを使って、いろんな写真を撮ってデコしたり、自分にお化粧したり、体を動かして楽しめるゲームがいろいろあります。

なりきりショップ

ケーキショップ、フラワーショップ、ペットショップにアイスクリームショップなど、憧れのショップ店員になりきって、お店屋さんごっこを楽しむことができます。

スマイルポイントとは?

リカちゃんおしゃれpad内の「ストア」で、ドレスのパーツなどを買うことができるポイントです。「おしゃれレッスン」「カメラプレイ」「なりきりショップ」「おべんきょう」「ゲーム」などのゲームで遊ぶことにより、ポイントがもらえます。最大999ポイントまで貯めることができます。また、「ストア」のフリーマーケットで、現在持っているドレスパーツなどを売るとポイントがもらえます。



おてつだい

おうちでママのかわりに片付けやお血洗い、ミキちゃんマキちゃんの世話やおつかい、お料理など、いろいろなお手伝いを楽しむことができます。

ゲーム

リカちゃんが主役のいろいろなミニゲームで遊ぶことができます。ミニゲームをクリアしてスマイルポイントをたくさんゲットしましょう!

おべんきょう

想像力や記憶力を高めるお勉強ゲームで遊びながら学ぶことができます。

ストア

ゲームで貯めたスマイルポイントを使って、ドレスのパーツやアクセサリーなどを買うことができます。いらなくなったドレスパーツなどを売ることもできます。

せってい

各種設定を行うことができます。



リカちゃんのおへや

リカちゃんのおへやは、各コミュニケーションのアプリへ行くことができるメニュー画面です。



プリンちゃんのおへや



プリンちゃんのお世話をすることができます。お世話内容は「ごはん」「ブラシ」「あそぶ」の3種類です。たくさんお世話をすると、プリンちゃんのごきげんメーターがどんどん上がります。ごきげんメーターが満タンになると、スマイルポイントがもらえます。

※「あそぶ」を選んだときは、おもちゃを選んだあと画面を左右に傾けて遊ばせてください。

※「カメラプレイ：プリンとおさんぽカメラ」でもゲームをクリアするとごきげんメーターが上がります。



もようがえ



家具選択

「リカちゃんのおへや」中央のお部屋画面をタッチするとお部屋のもようがえをすることができます。

①画面右側の家具を選択すると、家具がお部屋に設置されます。

②△▽をタッチして家具を選択してください。※設置した家具をタッチすると消すことができます。



リカスタグラム



「カメラプレイ」の「リカスタカメラ」で投稿した写真を見ることができます。

①△▽をタッチすると投稿を切り替えることができます。※最大3件まで投稿可能です。※新しい写真を投稿すると、古い投稿から自動的に削除されます。

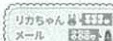

リカちゃんメール



リカちゃんやママやパパ、ミキちゃんマキちゃんやメールをすることができます。

①「スタンプアイコン」をタッチして送りたいスタンプを選択します。

②スタンプを選択すると、自動的にメールを送ることができます。スタンプによって返信してくれるキャラクターが異なるのでいろいろなスタンプを送ってみてください。



もちもの



「ストア」で買ったアイテムを見ることができます。

①見たい「もちもの」の種類を選択します。
②△▽をタッチすると画面が切り替わります。
③「フリーマーケットへ」をタッチすると「ストア」の「フリーマーケット」へ行って、アイテムを売ることができます。



アルバム



「おしゃれレッスン」で保存したコーデや「カメラプレイ」で保存した写真を見ることができます。

※コーデや写真の保存件数は各アプリごと最大10件です。



「おしゃれレッスン」のメニュー画面です。

リカちゃんにいろいろなおしゃれができるモードです。



メイクアップ

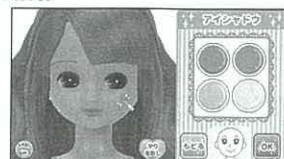

リカちゃんにお化粧をして楽しめます。ファンデーション・アイシャドウ・つけまつげ・まゆげ・チーク・リップ・カラコンの7種類を選ぶことができます。※「ヘアアレンジ」で保存した髪型を選択することもできます。

- ①右側のパレットから、お化粧したいものをタッチします。
- ②次に、リカちゃん顔をタッチします。ファンデーション・アイシャドウ・まゆげ・チーク・リップは、3回タッチするごとに濃さが変わります。※「やりなおしアイコン」をタッチすると、現在行っているお化粧をクリアします。



ヘアアレンジ



リカちゃんの髪型をアレンジして楽しめます。「かんたん」と「むずかしい」の2種類のモードがあり、選べる髪型が異なります。

※「メイクアップ」で保存したメイクを選択することもできます。

- ①△▽をタッチして、髪型を選びます。
- ②「OKアイコン」をタッチして次に進んで髪型を完成させましょう。



ぬりえドレス



リカちゃんのドレスを塗ってオリジナルのドレスを作って楽しめます。

- ①ドレスの枠を選択します。
 - ②好きな色でドレスを塗ります。※ペンの太さは3段階です。タッチペンを使用してください。
- ※デコパーツはタッチペンでスライドして配置してください。



ドレスコーディネート



リカちゃんから出題されるテーマに合わせてドレスをコーディネートして楽しめます。「かんたん」と「むずかしい」の2種類のモードがあり、テーマとアイテムの種類が異なります。

- ①△▽をタッチしてアイテムを選び、「OKアイコン」をタッチして次に進みコーデを完成させましょう。



ドレスデザイナー



ドレスのパーツを選択してオリジナルのドレスを作って楽しめます。「かんたん」と「むずかしい」の2種類のモードがあり、それぞれ「パーティー」「プリンセス」「せいふく」3種類のドレスを作ることができます。

- ①△▽をタッチしてアイテムを選び、「OKアイコン」をタッチして次に進みドレスを完成させましょう。

※デコパーツはタッチペンでスライドして配置してください。



おしゃれうらない



今日のコーデを占います。タッチペンで鏡をこすると、今日のコーデを映し出してくれます。



「カメラプレイ」のメニュー画面です。
イン・アウトカメラを使って写真を撮ったりゲームをするモードです。

マジカルチェンジカメラ



うさぎやネコなど好きなフレームを選択してください。自分の顔にフレームがついた、可愛い写真を撮ることができます。

デコレーションカメラ



撮影した写真にフレームやスタンプやペンを使ってデコレーションすることができます。※一部「リカスタグラム」に投稿できるフレームがあります。

※スタンプはタッチペンでスライドして配置してください

リカちゃんフレームカメラ



リカちゃんと一緒に写真を撮ることができます。※一部「リカスタグラム」に投稿できるフレームがあります。

ドレスチェンジカメラ



まるでドレスを着たように写真を撮ることができます。「ドレスデザイナー」で作ったドレスでも撮影できます。

プリンとおさんぽカメラ



プリンちゃんとお散歩をするゲームです。画面を傾けたり振ったりしてプリンちゃんとお散歩をしてください。

リカスタカメラ



「リカスタグラム」へ投稿する写真を撮ることができます。コメントを選択して投稿してみましょう。

メイクアップカメラ



自分の顔写真を撮影してメイクをすることができるゲームです。※口を閉じて撮影してください

フェアリーさがしゲーム



フェアリーを捕まえるゲームです。本体を上下左右に傾けて、フェアリーを画面の中央、四角の中に入れてください。

ゆきがっせんゲーム



手前から投げられる雪を選けるゲームです。ときどき来るチョコレートや鉛筆を口でキャッチすると得点がアップします。あなたは全部たべられるかな？

おやつタイムゲーム



口をパクパクさせて、テーブルの上にあるドーナツを食べるゲームです。

ハッピーバースデーゲーム



息を吹きかけて、テーブルの上にあるバースデーケーキのろうそくの火を消すゲームです。

はじめに顔とカメラの距離を合わせるために顔ガイドが表示されます。自分の顔を顔ガイドに合わせて距離が合うとガイドが消えてゲームをスタートします。机等の上で本体を横向きにし、リボンスタンドを立てて遊んでください。



「なりきりショップ」のメニュー画面です。
憧れの店員さんになりきって遊べるゲームです。

ケーキショップ



お客様の注文を聞いて、注文通りのケーキを素早くタッチするゲームです。
①吹き出しにお客さんが欲しいケーキが表示されます。
②ショーケースの中からケーキをタッチして選びます。
※注文されたケーキはどれから選んでもOKです。
③お客様の注文通りに、ケーキを選択することができたら、ゲームクリアです。

フラワーショップ

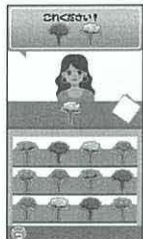

お客様の注文通りのお花を素早くタッチするゲームです。
※操作方法は「ケーキショップ」と同じです。
お客様の注文通りに、お花を選択することができたらゲームクリアです。

スーパーマーケット



お客様の言う通りにカゴの中の商品をタッチするゲームです。
①吹き出しにお客さんの買いたい商品が表示されます。吹き出しに表示された商品とカゴの中にある同じ商品をタッチします。
②お客様の言う通りに商品をタッチできたらゲームクリアです。

ペットサロン



お客様の注文通りの順番でトリマーのお仕事を行うゲームです。
①道具のアイコンをタッチします。
②犬や猫をキラキラ☆が出るまでタッチペンでこすってください。
③順番通りにお世話をすることができたらゲームクリアです。

かいてんずし



お客様の注文通りにお寿司を握って提供するゲームです。
①吹き出しにお客さんの食べたいお寿司が表示されます。
②表示されたネタをタッチするとお寿司を握り始めます。
③握られたお寿司を回転レールまでペンでスライドして持って行きます。
④注文しているお客さんの前にお皿が到着するまでにお寿司をお皿に乗せたらゲームクリアです。

アイスクリームショップ



お客様の注文通りの順番でアイスを作るゲームです。
①コーンに積まれている1番下のアイスから順番にアイスタッチし、そのまま画面下のコーンまでスライドして持って行きます。
②順番通りにアイスを重ねることができたらゲームクリアです。

「なりきりショップ」内はすべて「かんたん」と「むずかしい」2種類の難易度があります。ゲームを始める前、どちらかをタッチペンで選んでください。



「おてつだい」のメニュー画面です。
ママのおてつだいを楽しめるゲームです。



おへやおかたづけ



ミキちゃんマキちゃんが、お部屋を散らかしてしまいます。
散らかったものを元あった場所にスライドして、
お片付けするゲームです。

①すべてのものを、元の位置に戻せたらゲームクリアです。



くつのおかたづけ



プリンちゃんが玄関の靴を散らかしてしまいます。同じ靴をタッチして靴を揃えるゲームです。

- ①散らかっている靴の中から、同じ靴をタッチします。
- ②すべての靴を揃えることができたならゲームクリアです。



おさらい

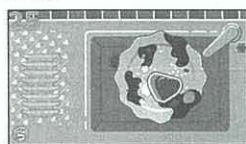

汚れたお皿をスポンジでこすってきれいにします。
お皿洗いゲームです。

- ①シンクに汚れたお皿とスポンジが表示されたら、画面をこすってお皿をきれいにします。
- ②すべてのお皿をきれいに洗えたらゲームクリアです。



はみがきタイム

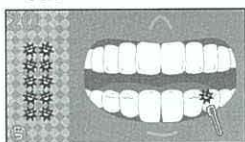

口の中にあるバイキンを歯ブラシでこすって退治していくゲームです。

- ①バイキンをこすることによって、歯ブラシで退治します。
※放置するとバイキンが復活するので注意!
- ②すべてのバイキンを退治できたらゲームクリアです。



クッキング



いろいろな料理を作るゲームです。料理は全部で14種類あります。

- ①メニューによって作り方が異なる料理を、リカちゃんの説明をヒントに、画面を操作して作ってください。
- ②最後に美味しそうな料理ができたならゲームクリアです。
※失敗すると焦げたりぐちゃっとした料理になります。



おつかい



ママからおつかいを頼まれます。スーパーで頼まれた商品を買うゲームです。

- ①上下左右に本体を傾けて目的の商品があるコーナーまで、リカちゃんを移動させます。
- ②時間内に画面下にあるお買い物リストに全部チェックマークが入ったらゲームクリアです。



「おてつだい」内はすべて「かんたん」と「むずかしい」2種類の難易度があります。ゲームを始める前に、どちらかをタッチペンで選んでください。



「ゲーム」のメニュー画面です。
リカちゃんが主役のいろいろなミニゲームで遊ぶことができます。



リズムゲーム



リカちゃんのリズムゲームです。
上から落ちてくる音符が画面下の「リカちゃんアイコン」に重なったタイミングで「リカちゃんアイコン」をタッチしてください。



リカウェイゲーム

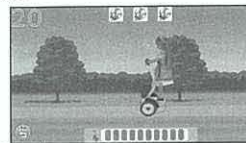

画面を傾けてリカウェイに乗ったリカちゃんをゴールまで移動させるゲームです。
障害物があったら画面を傾けてリカちゃんを停止させ、ぶつからないようにしてください。



おしろをめざそう



王子様がいるお城を目指してリカちゃんを移動させるゲームです。
画面を上下左右に傾けることによってリカちゃんを移動させます。障害物を選んで進んでください。



おえかき



12種類の色を使って自由におえかきができます。
※保存はできません。



ぬりえ



12種類の色を使ってぬりえができます。
※保存はできません。



プリンのたからさがしゲーム



プリンちゃんの宝物を探すゲームです。公園の中に宝物が隠れています。タッチペンで画面をゆっくりスライドさせると宝物の場所がプリンちゃんが教えてくれます。宝箱を発見したら画面をこすってください。どんな宝物が出るかな?



おそろのおさんぽ



フェアリーリカちゃん障害物に当たらないように、画面を傾けてゴールを目指すゲームです。フェアリーリカちゃんが地面から空に昇っていく途中で現れる障害物を、本体を上下左右に傾けることで避けられます。



うみのほうせきさがし



マーメイドリカちゃんを操作して、海底に隠れたほうせきをゲットするゲームです。

本体を上下左右に傾けて海底のキラキラした場所へマーメイドリカちゃんを移動させます。



「ゲーム」内のおえかき、ぬりえ以外は「かんたん」と「むずかしい」2種類の難易度があります。ゲームを始める前に、どちらかをタッチペンで選んでください。

17 おべんきょう



「おべんきょう」のメニュー画面です。
楽しく遊んで学べます。



プリンちゃんのかくれんぼ



公園の中にプリンちゃんがやってきて、どこかに隠れます。
プリンちゃんが隠れた場所を探して当てるゲームです。

- ①プリンちゃんがどこかに隠れると、公園にあるものが
かすかに揺れます。最後に揺れた場所を覚えましょう。
- ②プリンちゃんが隠れた正しい場所をタッチすると
正解になります。



さんすうフラッシュ



3つの数字が表示されます。
3つの数字を足した答えを暗算して
回答するゲームです。

- ①順番に表示される数字を暗算で
計算します。
- ②答えの選択肢が3つ表示されます。
正しい答えをタッチできたら
正解になります。



いろをつくるう



お題となる色は
どの色と色を混ぜると
作れるか学習できる
ゲームです。

- ①お題の色を見て、赤・青・黄色・白のうち、
どの色を混ぜるとできるか選びましょう。
- ②混ぜた色がお題の色と合っていたら、正解になります。



コトバをつくるう



バラバラになった文字を
正しい順番に入れ替えて、
正しい言葉を作るゲームです。

- ①バラバラの文字を正しい言葉になるように、1文字ずつ
タッチします。
- ②正しく並び替えることが出来たら正解になります。



せかいのヨトバ



世界の言葉の中から
「こんにちは」「ありがとう」「さようなら」を
学習できるゲームです。

- ①お題の言葉を覚えて、正解だと思う国旗を
タッチします。
- ②正しい答えをタッチできたら正解になります。



かたちをみつけよう



シルエットで表示されている形を
見て、4種類のイラストから正解を
見つけ出すゲームです。

- ①シルエットと同じ形のイラストを
タッチします。
- ②タッチしたイラストがシルエットと
同じであれば正解になります。



「プリンちゃんのかくれんぼ」と
「さんすうフラッシュ」には
「かんたん」と「むずかしい」
2種類の難易度があります。
ゲームを始める前に、どちらかを
ペンで選んでください。

18 ストア



「ストア」のメニュー画面です。スマイルポイントを使って
アイテムを買ったり、売ったりすることができるモードです。



カジュアルウェア



「ドレスコーディネート」と「ドレスデザイナー」で
使用できる、カジュアルなファッションアイテムを
買うことができます。



パーティードレス



「ドレスコーディネート」と
「ドレスデザイナー」で
使用できるパーティードレスとプリンセスの
ファッションアイテムを
買うことができます。



アクセサリ



「ドレスコーディネート」と
「ドレスデザイナー」で
使用できるくつやアクセサリ
などのファッションアイテムを
買うことができます。



ペット



「プリンちゃんのおへや」で
使用できるごはんやおもちゃの
おもちゃを買うことができます。



インテリア



「リカちゃんのおへや」の
「もようがえ」で使用できる、
インテリアアイテムを買うことが
できます。



フリーマーケット



買ったアイテムが
いらなくなったとき、
フリーマーケットで
売ることができます。
アイテムを売るとスマイル
ポイントがもらえます。



はじめから持っていたアイテムを
フリーマーケットで売ることができません。
各ショップで買ったアイテムのみ
売ることができます。



「せってい」のメニュー画面です。
各種設定を変更することができるモードです。

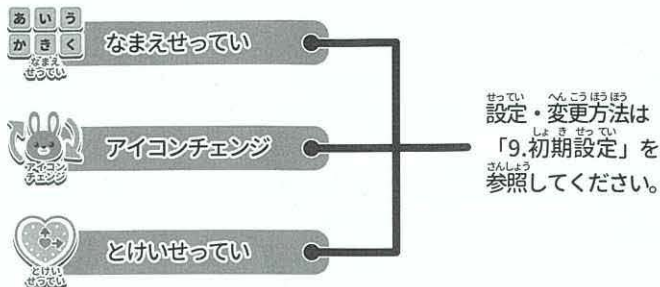

おんりょうせってい

① をタッチして音量を調整することができます。
音量設定はOFF~5まで5段階あります。

② OKアイコンをタッチすると設定の完了です。

あがるさせってい

① をタッチして画面の明るさを調整することができます。
明るさ設定は1~5まで5段階あります。

② OKアイコンをタッチすると設定の完了です。

タッチちょうせい

① タッチの反応が悪くなったときなどにタッチパネルの調整を行います。

② が表示されている部分をひとつずつ正確にタッチしてください。

データクリア

① 本体を購入時の状態に戻したいときに選択してください。

今まで遊んだアイテムデータやスマイルポイントなどがすべて削除されます。ご注意ください。

遊んでいる途中で電源が切れてしまう

電池が正しくセットされていないか、電池残量が少なくなっている場合があります。電池を正しくセットし直すか、全て新しい電池に交換をしてください。ACアダプターを使用している場合は、接続端子にしっかりと差し込まれているかご確認ください。

タッチしたところが反応しない、ずれてしまう

押す力が弱かったり、強く押しすぎると反応しない場合があります。うまくいかないときは、タッチペンを軽く押さえてみたり、押しからゆっくり離してみたり、タッチする場所を変えてみてください。または「19.せってい」の「タッチちょうせい」を行ってください。

画面が見づらい、暗い

「19.せってい」の「あがるさせってい」で画面の明るさを変更してください。

音が出ない、音を消したい

「19.せってい」の「おんりょうせってい」で音量を変更してみてください。または電池が少なくなっている可能性がありますので新品の電池に入れ替えてみてください。音を消したい場合は音量を「OFF」にしてください。

本体が熱を持っている

連続して長時間使用していると、熱を持つことがあります。熱を感じなくなるまで一旦ご使用をお止めください。

電池交換画面が出たとき

電池残量が少なくなると、「でんちこうかん」が表示されます。「4.遊ぶ前に…」の「電池の入れ方」を参考に電池を入れ替えて、リセットボタンを押してください。電池交換画面表示中は一切操作できません。電池交換画面が出て約3秒後、自動で電源が切れます。

電源が入らない

電池交換画面が出なくても、電池が切れる場合があります。または電池が正しくセットされていないか、電池残量が少なくなっている場合があります。電池を正しくセットし直すか、必ず新品のアルカリ電池を使い、いろいろな種類の電池を混ぜないようにしてください。電池カバーは本体裏の左右2か所にあります。

画面が映らない、動かない

ホームボタンを約1秒以上押してください。それでも直らない場合はリセットボタンを押してください。

タカラトミーグループ お客様相談室 おかけ間違いのないようご注意ください

0570-041031

電話受付時間 10~17時
月曜日~金曜日(土日・祝日を除く)

www.takaratomy.co.jp/support/index.html

タカラトミーでは「子供たちに安全で楽しいおもちゃと夢を」を第一に考えております。そのため、常に製品に対し研究、改良を行っており、お買い上げ時期によって同一製品の中にも多少異なるものや、パッケージの写真やイラストなどと異なる場合がございますがご了承ください。製品につきましては、万全の注意を払って製造に当たっておりますが、万一お気付きの点がございましたら下記までご連絡ください。

●たのしいタカラトミーの情報はインターネットで www.takaratomy.co.jp

発売元：株式会社 タカラトミー
〒124-8511 東京都葛飾区立石 7-9-10
© TOMY

保証とアフターサービス (必ずお読みください。)

〈保証書〉所定事項記入及び記載内容をお確かめのうえ、大切に保管してください。保証期間はご購入の日より6ヶ月です。

- 保証規定
- 保証期間 (ご購入後6ヶ月) 内において、製造上の不備による故障を発見された場合で、且つ、お買い上げ店の捺印及びお買い上げ年月日の記載のある有効な保証書を提示いただいた場合は、無料で修理または交換 (類似の代替品への交換を含みます) のうち弊社が任意に選択した対応をいたします。なお、保証期間 (ご購入後6ヶ月) 内において製造上の不備による保証を発見された場合であっても、以下の場合には、有償での修理または交換のうち弊社が任意に選択した対応をいたします。
 - 保証書の提示がない場合。
 - 保証書にお買い上げ店の捺印、及びお買い上げ年月日の記載がない場合。
 - 保証書の所定事項の未記入、あるいは改ざんなどがある場合。
 - 誤ったご使用、お取り扱いの不注意による故障の場合。
 - お買い上げ後の輸送・移動・落下・水没等による故障および損傷の場合。
 - 火災・地震・水害及びその他天災・地変等による故障および損傷の場合。
 - 電池の液漏れによる故障および損傷の場合。
2. お客様ご自身による修理、分解、改造は絶対に行わないでください。一切の責任を負いかねます。また保証の対象外です。
3. 電池及び使用中に生じる汚れ、傷、外観上の変色は保証の対象外となります。
4. この保証書による修理もしくは交換は、日本国内においてのみ対応いたします。
Any service based on this warranty card shall be performed only in Japan.
- ※故障品の対応を迅速かつ円滑に行うために、製品はお買い上げ店にご持参せず、必ずタカラトミーグループお客様相談室にお問い合わせいただき、その後本誌と製品をタカラトミーグループお客様相談室あてに直接ご送付ください。

製品が故障した場合、リチャーンおしゃれ pad 本体のアイテムデータや、スマイルポイントのデータ復元や保証は一切できません。あらかじめご了承ください。