

170242

対象年齢 3才以上

この度は、タカラトミー「シンカリオンZドクターイエロー」をお買い上げいただきまして、誠にありがとうございます。ご使用前にこの取扱説明書をよくお読みください。また、読み終わった後は、必ず保管しておいてください。

警告 (けいこく)

保護者の方へ必ずお読みください。

●小部品があります。誤飲・窒息の危険がありますので、3才未満のお子様には絶対に与えないでください。

注意 (ちゅうい)

●付属の武器などで人をつつく、たたく等の乱暴な遊びをしないでください。●商品をぶつけたり、振り回すなど乱暴な遊びをしないでください。●変形部分など可動部のスキマに指をはさまないように注意してください。●可動部を無理な方向へ引っ張り曲げたりしないでください。破損する恐れがあります。●車輪に指や髪、毛や衣服などをはさまれないように注意してください。●プラスチック袋等を頭から被ったり、顔を覆ったりしないでください。窒息する恐れがあります。●思わぬ事故の恐れがありますので、ご使用後は3才未満のお子様の手が届かないところに保管してください。

© TOMY
©プロジェクト シンカリオン・JR-HECWK/超進化研究所Z-TX
(お願い) ○包装材は開封後すぐに捨ててください。○ご使用前に「取扱説明書」(本紙)をよくお読みください。○商品を持ち運ぶ際は、取り付けた部品などを持たず、商品をしっかりとして持ち運んでください。○製品の仕上、合体や変形の動作を行うと色が移ったり、彩色部やラベルがはがれたりする場合があります。予めご了承ください。○部品を取り付けた際に取り付け部が白くなる場合があります。予めご了承ください。○別売のレールと情景部品の組み合わせによっては脱線する恐れがありますのでご了承ください。

モバイルShincaを
超進化モバイルZギア(別売)でスキャンしよう!

モバイルShinca 超進化モバイルZギアの情報ははこちら

www.takaratomy.co.jp/products/plarail/shinkalion/

PCからは超進化モバイルZギアで検索

タカラトミーグループお客様相談室
0570-041031
電話受付時間 10~17時 月曜日~金曜日(土・日・祝日を除く)

このモバイルShincaはパッケージに記載のものと同じものです。

セット内容
1両目 1両目アームB×1, 1両目ボディ×1, 台車B×1, 台車A×1
2両目 2両目大アームA×1, 2両目大アームB×1, 2両目大アームC×1, 2両目大アームD×1, 2両目大アームE×1, 2両目大アームF×1, 2両目大アームG×1, 2両目大アームH×1, 2両目大アームI×1, 2両目大アームJ×1
3両目 3両目大アームA×1, 3両目大アームB×1, 3両目大アームC×1, 3両目大アームD×1, 3両目大アームE×1, 3両目大アームF×1, 3両目大アームG×1, 3両目大アームH×1, 3両目大アームI×1, 3両目大アームJ×1
4両目 4両目大アームA×1, 4両目大アームB×1, 4両目大アームC×1, 4両目大アームD×1, 4両目大アームE×1, 4両目大アームF×1, 4両目大アームG×1, 4両目大アームH×1, 4両目大アームI×1, 4両目大アームJ×1
5両目 5両目大アームA×1, 5両目大アームB×1, 5両目大アームC×1, 5両目大アームD×1, 5両目大アームE×1, 5両目大アームF×1, 5両目大アームG×1, 5両目大アームH×1, 5両目大アームI×1, 5両目大アームJ×1

シンカンセンモードの組み立て方

1両目
1 ①ボディを取納します。②頭を取納します。③ハッチを閉じます。

2 1両目アームA, Bを組み合わせ、1両目ボディに取り付けます。

3 台車A, Bを取り付けます。

2両目
1 2両目大アームAに2両目カバーAを、2両目大アームBに2両目カバーBを取り付けます。

2 組み立てたパーツ同士を合わせます。

3 台車Dを取り付けます。

3両目
1 3両目シャーシに3両目バックパックを組み合わせます。

2 ①3両目カバーに3両目ヘッドギアを取り付けます。②3両目シャーシに3両目カバーを取り付けます。

3 トングレールソード、イヌクギショットガン、スライドウキャノンを取り付けます。

4両目
1 ①, ②の順に4両目大アームA, Bに4両目大アームパネルA, Bを取り付けます。③4両目大アームA, Bの図のパーツを奥まで押し込みます。

2 4両目大アームA, Bを合わせます。

3 台車Dを取り付けます。

5両目
1 ①5両目ウエストのウエストパネルが開いているか確認します。②5両目大アームAに5両目カバーA, 5両目大アームBに5両目カバーBを取り付けます。③5両目カバーA, Bを5両目ウエストに取り付けます。

2 台車B, Cを取り付けます。

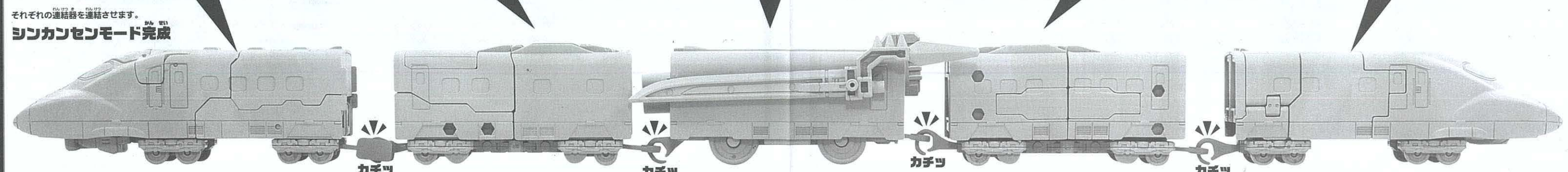

それぞれの連結器を連結させます。シンカンセンモード完成
※シンカンセンモードは、別売のプラレールの直線、曲線レールで手ごろ遊びができます(トングレールソード、イヌクギショットガン、スライドウキャノンは外してください)。※レイアウトによっては、走行できないレール、情景部品があります。

シンカリオンモードの組み立て方

※シンカンセンモードを組み立てた状態から説明しています。

上半身 1両目

- 1** ①台車A, Bを取り外します。②1両目アームA, Bを取り外します。③1両目アームA, Bを分けます。

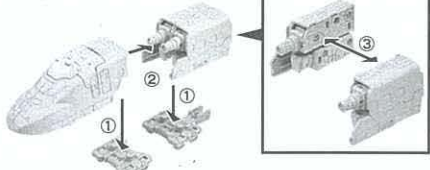

- 3** ①頭を引き出します。②ハッチを開きます。③ボディを引き出します。

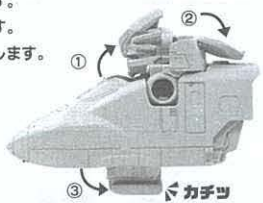

- 2** 1両目アームAを①～④の順で変形させます。
①ジョイントを上げます。②前腕を引き出します。
③パネルをスライドします。④肩を回します。

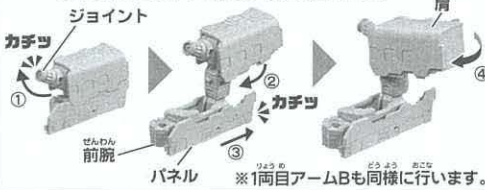

- 4** ボディに1両目アームA, Bを取り付けます。

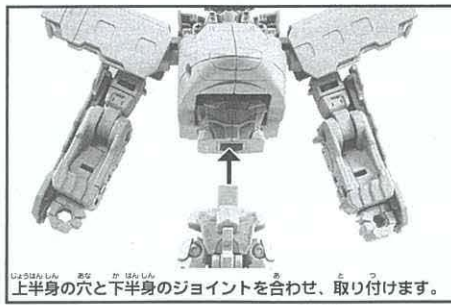

シンカリオンモード完成

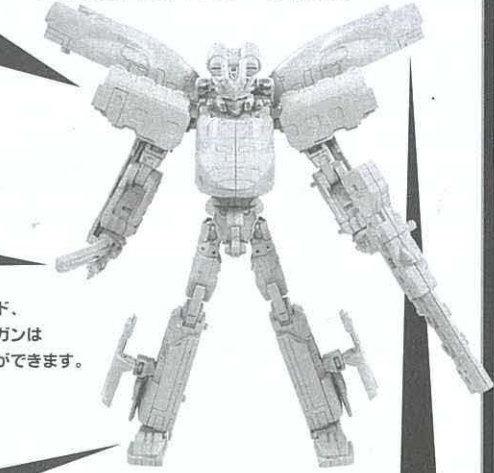

トングレールソード、イヌクギショットガンは手に持たせることができます。

※シンカンセンモードに戻すときは、逆の手順で変形させてください。

武器の取り外し方 3両目

トングレールソード、イヌクギショットガン、スライドウキャノンを取り外します。3両目カバー、3両目バックパックを取り外します。

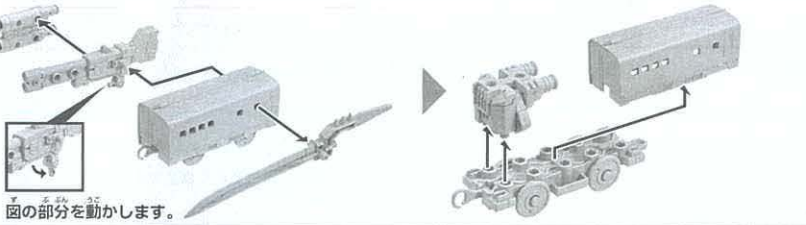

下半身 5両目

- 1** 台車B, Cを取り外します。

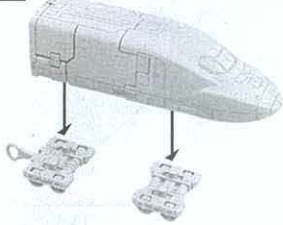

- 2** 各パーツを取り外します。

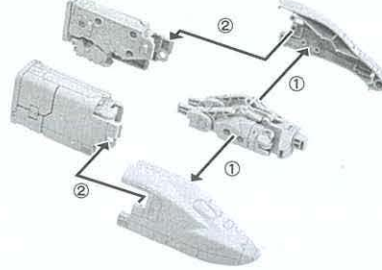

- 3** 5両目フットAを①～③の順で変形させます。
①パネルを開きます。②つま先を引き出します。③足を引き上げます。
④パネルを引き出します。

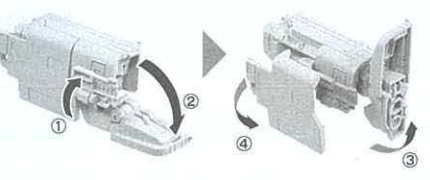

- 4** 5両目ウエストに5両目フットA, Bを取り付けます。

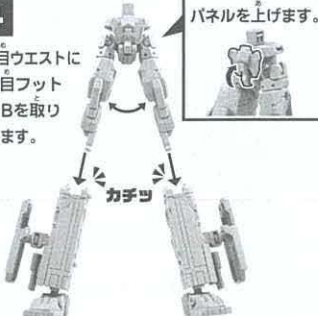

翼の取り付け方 3両目 5両目

- 1** 3両目バックパックのパーツを起こし、5両目カバーA, Bを取り付けます。

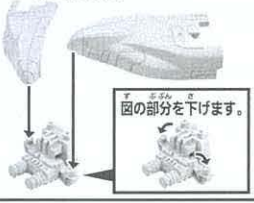

- 2** スライドウキャノンを取り付けます。

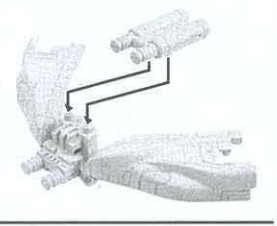

- 3** 組み立てたパーツをシンカリオンの背中に取り付けます。



ラベルの貼り方

図やパッケージを参考に、番号をよく見て貼ってください。

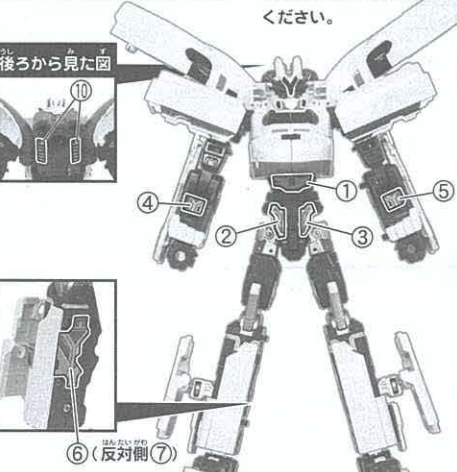

※⑧、⑨、⑪は裏面のZホセンモード時に使用します。

Z合体

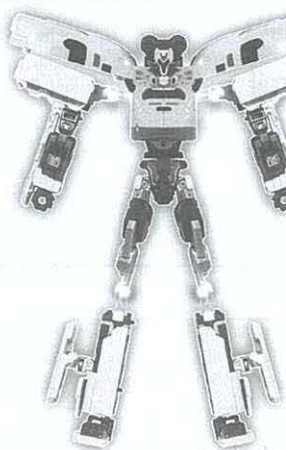

シンカリオンZは腕や脚を外し、別売のザイライナーを取り付けてパワーアップすることができます。

Z合体バリエーション ドクターイエローヤマトネックス

セット Zホセンモードの組み立て方

※シンカリオンモードを組み立てた状態から説明しています。

1 それぞれのパーツを取り外します。

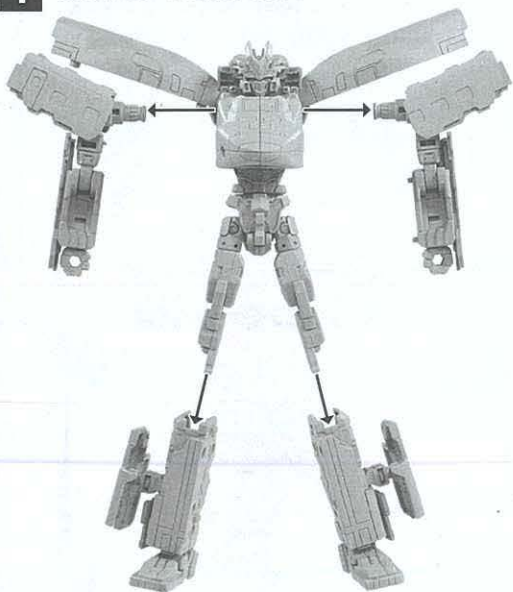

2 1両目アームAを①～④の順で変形させます。

①図のように肘を曲げ、肩を回します。
②パネルをスライドします。
③拳を回します。

カチッ



④前腕を引き上げます。
⑤ジョイントを下げます。



※1両目アームBも同様に行います。

3 5両目フットBを①～④の順で変形させます。

①パネルを閉じます。
②足を倒します。



③つま先を上げます。
④パネルを開きます。

※5両目フットAも同様に行います。

4 2両目の台車Dを取り外します。

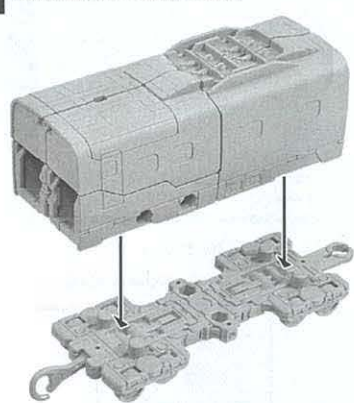

5 図のパーツを分けます。

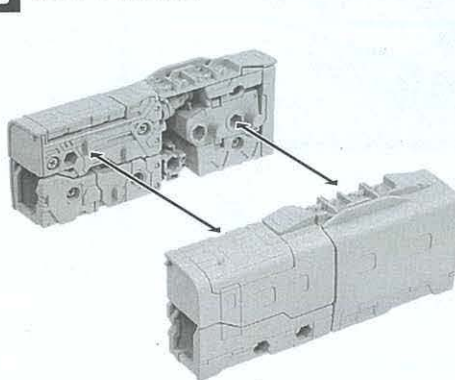

6 それぞれのパーツを取り外します。

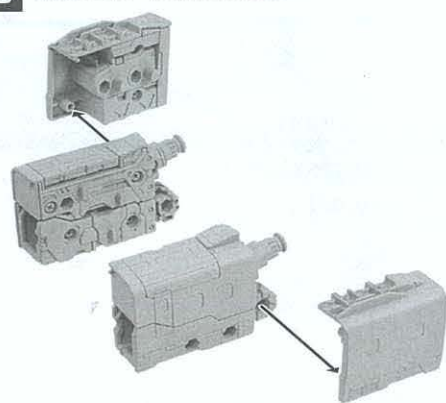

7 2両目大アームAを図のように変形させます。

①前腕を引き出します。

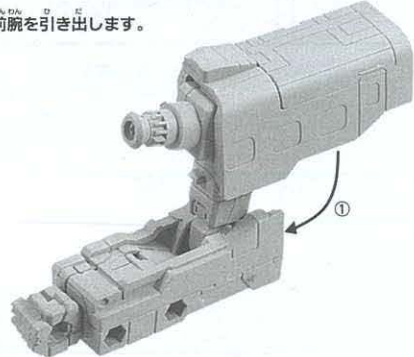

②肩を回します。
③拳を回します。

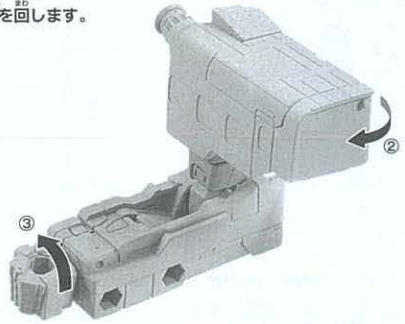

④2両目カバーAを取り付けます。

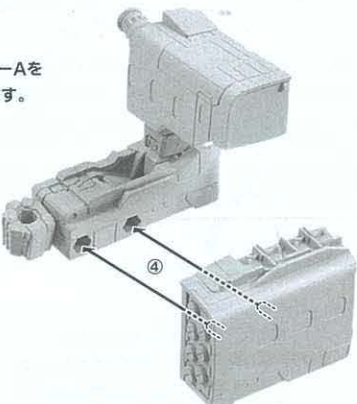

※2両目大アームB、2両目カバーBも同様に行います。

8 4両目の台車Dを取り外します。

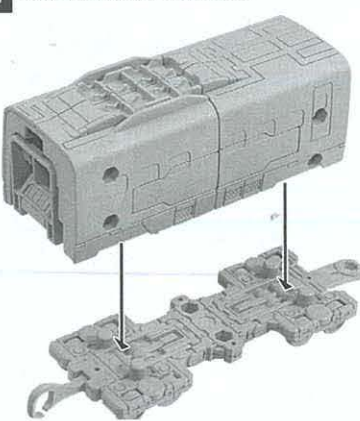

9 図のパーツを分けます。

※分けた時に□のパーツがカチッというまで完全に引き出されない場合は、やり直してください。

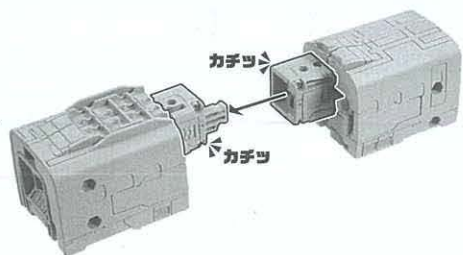

10 4両目大フットパネルA、4両目大フットパネルBを取り外します。

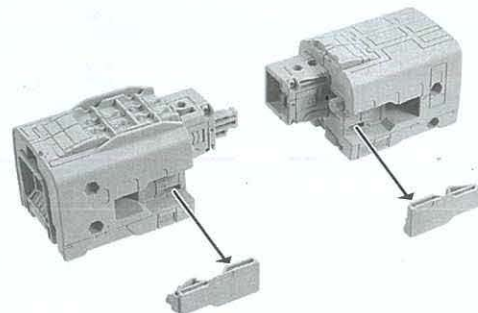

11 4両目大フットAに4両目大フットパネルAを取り付けます。つま先を引き出します。



12 足を引き上げます。

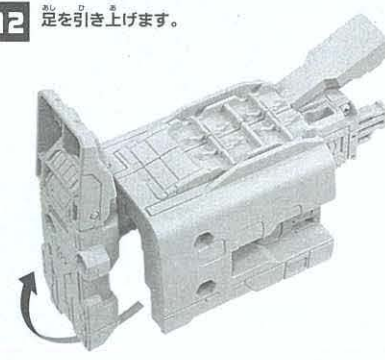

13 5両目フットBを取り付けます。

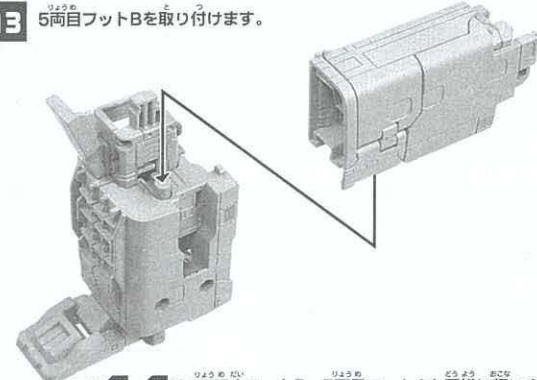

※11～12は4両目大フットB、5両目フットAも同様に行います。

14 2両目大アームA、Bを取り付けます。

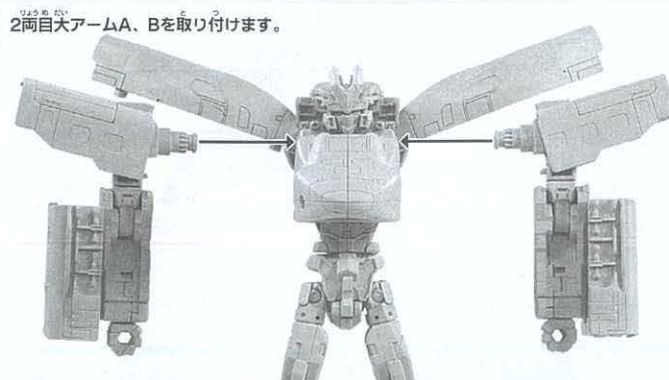

15 4両目大フットA、Bを取り付けます。



16 3両目ヘッドギアを取り付けます。

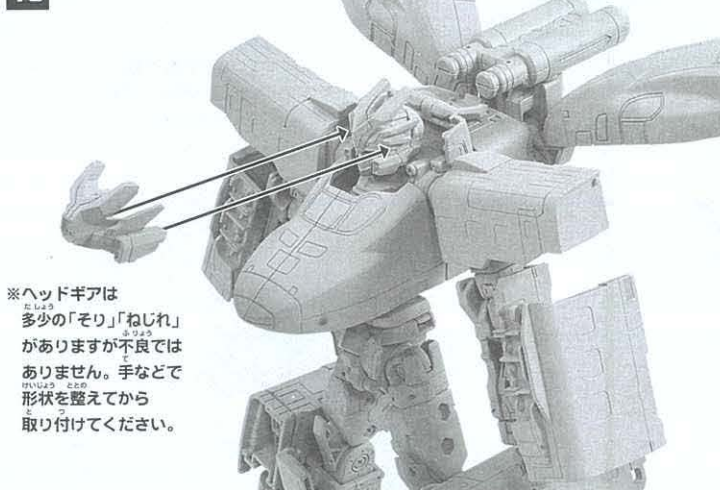

※ヘッドギアは多少の「ソリ」「ねじれ」がありますが不良ではありません。手などで形状を整えてから取り付けてください。

17 イヌクギショットガンに1両目アームA、Bを取り付けます。

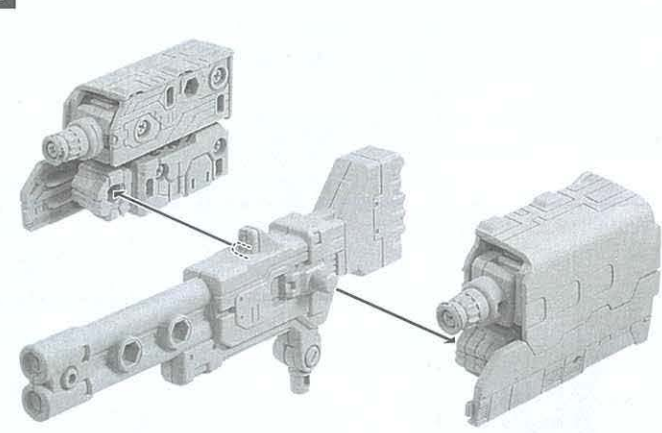

セット Zホセンモード完成

トングレールソード、イヌクギショットガンは手に持たせることができます。

両肩のパネルを開いてケンソクミサイル発射状態を再現することができます。



ラベルの貼り方

図やパッケージを参考に、番号をよく見て貼ってください。

後ろから見た図

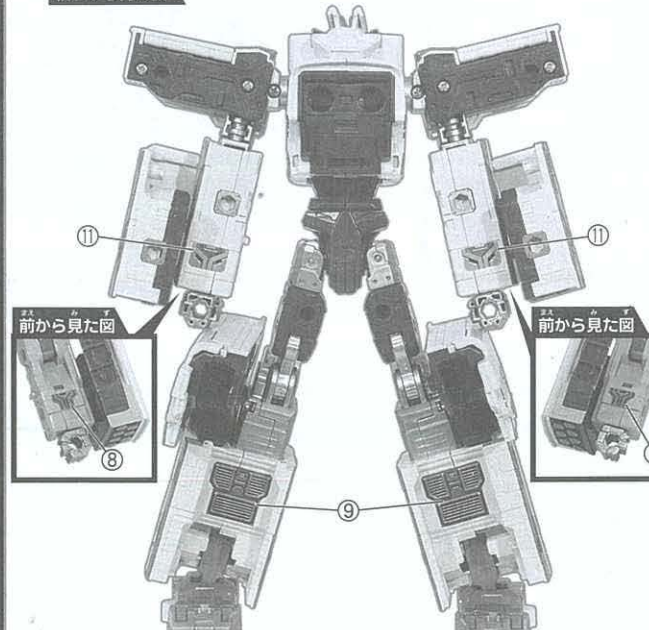

前から見た図

前から見た図

超Z合体の組み立て方

※Zボセンモードを組み立てた状態から説明しています。※別売のシンカリオンZ E5はやぶさを使用します。

1 3両目ヘッドギアを取り外します。

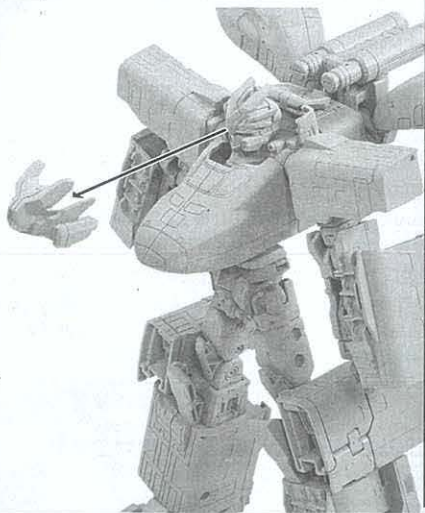

2 図のパーツを取り外します。

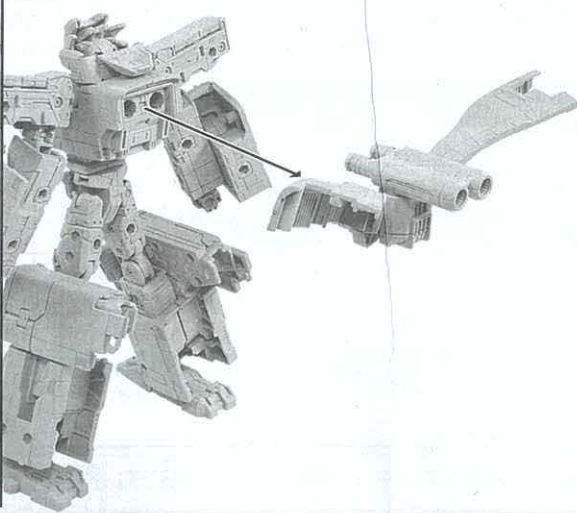

3 それぞれのパーツを取り外します。

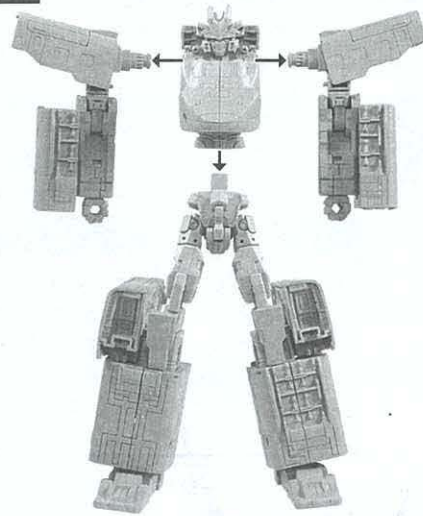

4 ①ボディを収納します。
②頭を収納します。

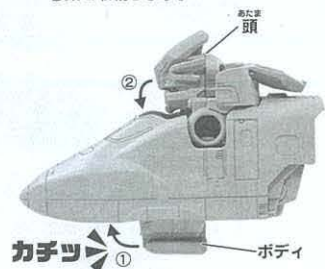

③ハッチを閉じます。

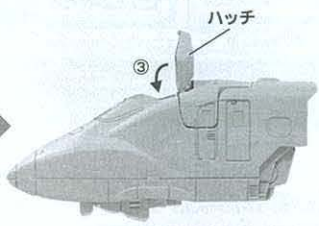

5 スライドウキャノンを取り外します。

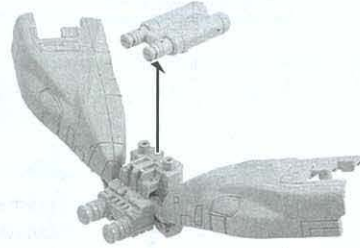

6 1両目ボディを取り付けます。

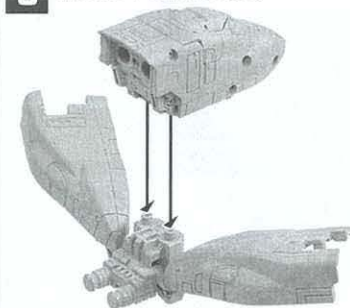

7 スライドウキャノンを取り付けます。

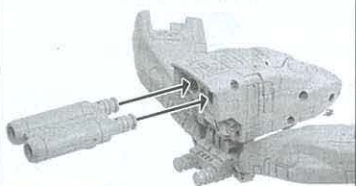

8 別売のシンカリオンZ E5はやぶさのボディに2両目大アームA、Bを取り付けます。
※E5はやぶさのボディの変形については、E5はやぶさの取扱説明書をご参照ください。

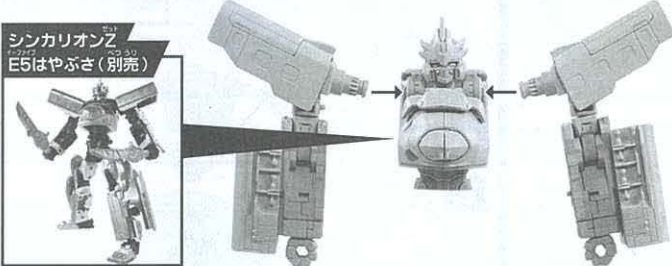

9 下半身を取り付けます。

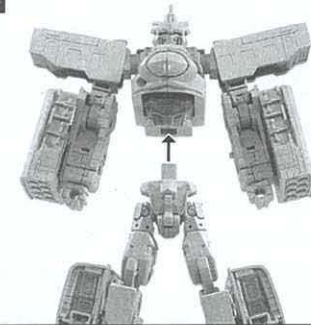

10 7で組み立てたパーツを取り付けます。

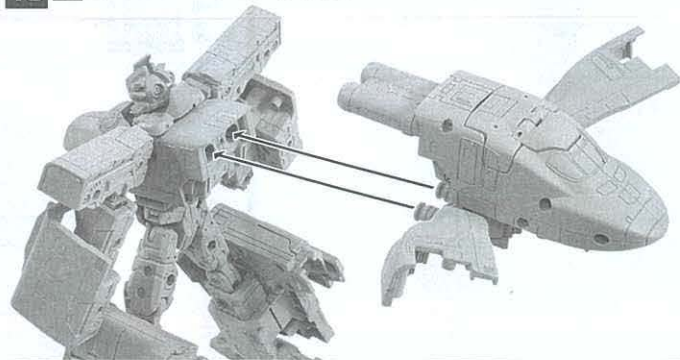

11 3両目ヘッドギアを取り付けます。



超Z合体完成

トングレールソード、イヌキショットガンは手に持たせることができます。



イヌキショットガンにE5はやぶさに付属のエキスカリバーを取り付けます。