

## 取り扱い説明書

単4形アルカリ乾電池3本使用(別売り)

REQUIRES 3 LR03("AAA" SIZE) BATTERIES (NOT INCLUDED)

© TOMY・OLM/キラメキパワーズ製作委員会・テレビ東京

保護者の方とお読みください。  
この度は、タカラトミー「ピZZ×戦士キラメキパワーズ! キラパワバトン」をお買い上げいただきまして誠にありがとうございます。ご使用前に、付属の取り扱い説明書(本書)をよくお読みください。また、読み終わった後は必ず保管してください。

たのしい動画公開中!

キラパワチューブはここからチェック!

タカラトミー キラパワチューブ ので 検索



イラストや写真、光などはイメージです。実際の商品とは異なる場合があります。

### 警告(けいこく)

保護者の方へ、必ずお読みください。

● 小部品があります。誤飲・窒息の危険がありますので、3才未満のお子様には絶対に与えないでください。

### 注意(ちゅうい)

● 暗い所で遊ばないでください。● 点滅状態のライトは長時間見ないでください。人によって体調を崩す場合があります。● 光の点滅により気分が悪くなったら直ちに使用をやめ、医師に相談してください。● 思わぬ事故の恐れがありますので、ご使用後は3才未満のお子様の手の届かないところに保管してください。● ふりまわすなど乱暴な遊びはしないでください。● 可動部の隙間には指などを入れないでください。はさまれてケガをする恐れがあります。● プラスチック袋を頭から被ったり、顔を覆ったりしないでください。● キラパワバトンで遊ぶときは周りに人や動物、家具やテレビ等の家電製品、ガラス等がないことを確認してください。● 電池を誤使用すると発熱・破裂・液漏れの恐れがあります。右記に注意してください。・二次電池(充電式電池)は、絶対に使用しないでください。・古い電池と新しい電池、いろいろな種類の電池を混ぜて使わないでください。・ナ+ (プラスマイナス) を正しくセットしてください。・ショートさせたり充電、分解、加熱、火の中に入れてたりしないでください。・万一、電池から漏れた液が目に入った時はすぐに大量の水で洗い、医師に相談してください。皮膚や服に付いた時は水で洗ってください。・廃棄するときは、自治体の廃棄物処理の指示に従ってください。

＜使用上の注意＞ ○ご使用前に取り扱い説明書をよくお読みください。また読み終わった後は必ず保管しておいてください。○プラスチック袋は包装材ですので開封後は必ず捨ててください。○落としたり、ぶつけたりしないでください。本体を分解、変形、改造したり、ご自身で修理しないでください。故障の原因になります。○本製品は非防水のため、絶対に濡らさないでください。故障の原因になります。○故障の原因になりますので、直射日光が当たる場所、炎天下の車内、暖房器具の近くなど高温になるところや、温度が低すぎるところには放置、保管しないでください。○本体に水や異物などを入れたり、極端に多湿、ほこりの多い場所での使用、放置、保管はさけてください。火災、感電などの原因になります。○シンナーやベンジン、アルコール類などで絶対にふかないでください。清掃は乾いた布で軽くふいてください。○まれにテレビのリモコンなど、他の製品の赤外線リモコンの影響で誤作動を及ぼす場合がございますので、ご了承ください。○周りに人がいないか確認してから遊んでください。

タカラトミーでは子どもたちに安全で楽しいおもちゃと夢を第一に考えております。そのため、常に製品に対し研究、改良を行っており、お買い上げ時期によって同一製品の中にも多少異なるものや、パッケージの写真やイラストなどと異なる場合がございますがご了承ください。製品につきましては、万全の注意をはらって製造に当たっておりますが、万一お気付きの点がございましたら右記までご連絡ください。

タカラトミーグループお客様相談室 おかけ間違いのないようご注意ください

**0570-041031**

電話受付時間 10～17時 月曜日～金曜日(土日・祝日を除く)

タカラトミーサポート 検索 本製品のお客様サポートは日本国内でのご購入かつ日本国内からのお問い合わせに限りです。

(Customer service is only available in case this product purchased in Japan and inquired from Japan domestic.)

● たのしいタカラトミーの情報はインターネットで [www.takaratomy.co.jp](http://www.takaratomy.co.jp)

発売元: 株式会社 タカラトミー

〒124-8511 東京都葛飾区立石 7-9-10

© TOMY  
MADE IN CHINA

### 各部名称

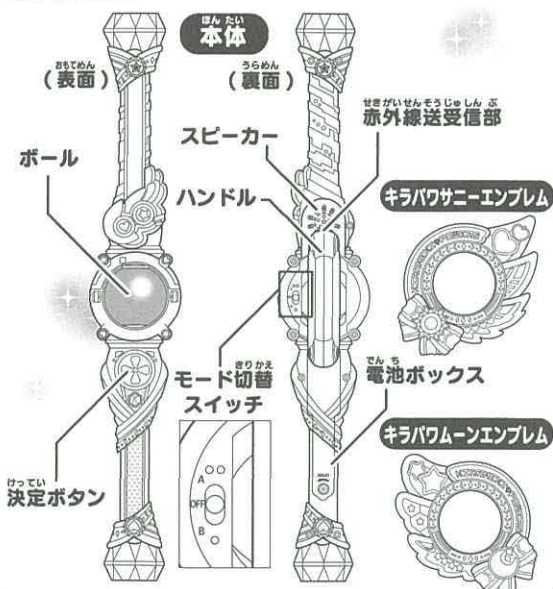

### バトンの回し方

ハンドルを持って、反対の手で先端を持ち、回します。

※バトンを回す時は顔や体に当たらないよう、必ず腕を伸ばした状態で回してください。

### セット内容

- キラパワバトン: 1コ
- キラワムーンエンブレム: 1コ
- キラワサニーエンブレム: 1コ
- 取り扱い説明書(本書): 1枚

### 電池の入れ方

- ① 本体裏面の電池カバーのネジを+ (プラス) ドライバーでゆるめます。
  - ② 電池カバーを開けて、単4形アルカリ乾電池3本(別売り)の+ (プラスマイナス) をよく確認して正しくセットしてください。
  - ③ 電池カバーのネジを+ (プラス) ドライバーでしっかりしめてください。
- ※電池はアルカリ乾電池をご使用ください。  
※電池交換は保護者の方が行ってください。電池交換の時はモード切替スイッチをOFFにしてください。  
※光が弱くなってきたり、音が小さくなったり、うまく作動しない時は電池が少なくなっている可能性があります。その際には電池交換を行ってください。  
※電池のとび出しを考慮し、電池カバーをネジ留めています。  
※遊んだ後は必ず電源をOFFにしてください。

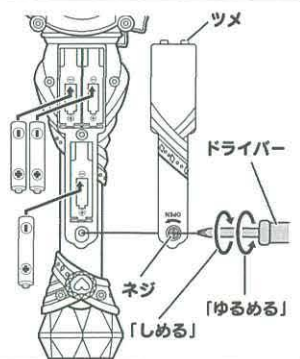

### エンブレムの付け替えについて

取り付けたエンブレムによって、流れるボイスや光の色が変わります。

キラワサニーエンブレムの時  
エンブレムを外している時

キラワムーンエンブレムの時

キラリの音声

ユツキの音声

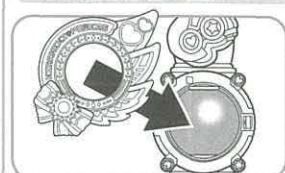

① エンブレムパーツ中央の丸穴を、本体のボールの周りに合わせます。

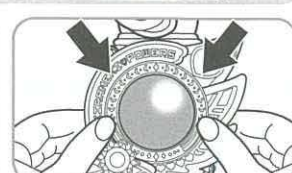

② 上から両手でおさえて、パチッとはめて付けます。

③ 外す時は、ボールを押しながらエンブレムパーツを両手で持ち上げて外します。※キラワムーンエンブレムも同様に取り付けられます。

### オートスリープについて

約90秒間何も入力が無いと、「またあそぼうね、ばいばい!」とボイスが流れてスリープに入ります。

### スリープ解除の方法

次のいずれかの動作で解除できます。

- ・モード切替スイッチを入れなおす
- ・ボールを切り替える
- ・エンブレムを付け替える
- ・バトンを振る・回す
- ・決定ボタンを押す

※テレビとツーシンの際は、約3分入力が無いとスリープに入ります。

※遊んだ後は必ずモード切替スイッチをOFFにしてください。

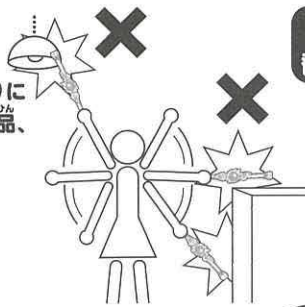

### ボール切り替えについて

- ★ボールをカチッというまで回してください。
- ★右にボールを回すと下のように絵柄とモードが変わります。※左に回すこともできます。
- ★あそびの途中でボールを回しても、モードを切り替えることができます。



- Aモード アタックモード ミラクルモード スペシャルモード ボイスモード
- Bモード メロディレススン ビビッとカラー占い テレビとツーンツーン カラーレレットゲーム

※信号を覚えさせている間は、ボールを回さないでください。

## Aモード

モード切替スイッチをAに入れよう!

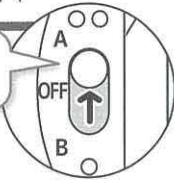

ボールを回してモードを切り替えよう!  
アタックモード、ミラクルモード、スペシャルモード、ボイスモードであそべるよ!  
取り付けしたエンブレムによってそれぞれのボイスが流れるよ。

### アタックモード

この絵柄に切り替えよう!



バトンを振ってビビッとショット!

ボールをアタックモードに切り替えると「アタックモード!!」「ビビッとショット!!」とボイスが流れるよ!

バトンを振ると、SEとボイスが順番に流れるよ

発射 SE ▶ エフェクトボイス(例: GOOD!) ※回しても、同様に流れます。

決定ボタンを押すと、ボイスが流れるよ!

キラリの例 「いっくそー!!」

### ミラクルモード

この絵柄に切り替えよう!



バトンを回してミラクル技!

ボールをミラクルモードに切り替えると、「ミラクルモード!!」と流れた後それぞれの技名が流れるよ!

キラリの例 「太陽の力! サニスパーク!」 ※振っても、同様に流れます。

バトンを回すと、SEとボイスが順番に流れるよ!

チャージSE ▶ 発射SE ▶ エフェクトボイス(キラリの例: SUNNY!)

決定ボタンを押すと、ボイスが流れるよ!

キラリの例 「アツい!! 今ならいける!!」

### スペシャルモード

この絵柄に切り替えよう!



音楽に合わせてスペシャル技!

ボールをスペシャルモードに切り替えよう!

決定ボタンを単押しすると、1人のセリフと音楽が流れるよ!  
決定ボタンを長押しすると、2人のセリフと音楽が流れるよ!

「エブリバディ!! ビビッとタイム!!」

音楽が流れてる間にバトンを振ったり回したりすると、SEが出るよ!

※音楽の最中でも決定ボタンを押すと音楽が終わって、「2」にとびます。

音楽が終わった後、決めセリフと発射SEが流れるよ!

「キラキラマックス! ファイナルシャイニング!」

「KIRAKIRA☆VICTORY!!」

あそびが終わった後は、バトンを振ったり回したりするとSEが鳴るよ!

決定ボタンを単押し/長押しすると、もう一度スペシャル技であそべるよ!

### ボイスモード

この絵柄に切り替えよう!



キラリ・ユツキのおしゃべりが聞けるよ!

ボールをボイスモードに切り替えると「ボイスモード!!」とボイスが流れるよ!

バトンを振ったり回したりすると、キラパワのボイスが流れるよ!

ユツキの例 「私、業守ユツキ! 誰かを少しでも癒したいなって思ってるの!」

決定ボタンを押すと、決めセリフが流れるよ!

ユツキの例 「私が力になれるなら! 癒しのハートで闇を晴らす!

月の癒し手、キラパワムーン! ユツキ!」

決定ボタンを長押しすると、キラパワ2人の決めセリフが流れるよ!

## Bモード

モード切替スイッチをBに入れよう!

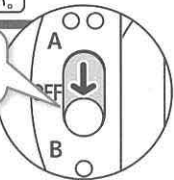

ボールを回してあそびたいゲームを選んで、決定ボタンを押して始めよう! ゲームは全部で4つあるよ!

### メロディレススン

この絵柄に切り替えよう!



好きな曲で、楽しく演奏しよう!

バトンを振って曲を選んで決定ボタンを押してね。

#### 曲リスト

- ① ピッツダンス
- ② ねこふんじやつた
- ③ アルプス一万尺
- ④ むすんでひらいて
- ⑤ キラキラ星

バトンを振ったり回したりするとSEが鳴るよ。楽しく演奏してね!

### ビビッとカラー占い

この絵柄に切り替えよう!



今日のビビッとくるラッキーカラーが分かるよ!

気持ちを込めてバトンをいっぱい回して、決定ボタンを押すとラッキーカラーを教えてもらえるよ!

### テレビとツーンツーン

この絵柄に切り替えよう!



キラパワボタンにテレビリモコンの信号を覚えさせて、テレビ番組などと連動してあそべるよ!

#### リモコンボタンの覚えさせ方

- 「ボールが赤に光ったら、リモコンボタンを押して信号を記憶させるよ」とボイスが流れたら、キラパワボタンの裏にある、赤外線送受信部にリモコンの信号送信部を向けながら、覚えさせたいボタンを押してね!  
※信号を覚えさせている間は、ボールを回さないでください。

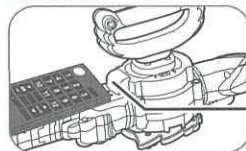

リモコンの信号送信部とキラパワボタンの送受信部を1cm以内まで近づけてください。

赤外線送受信部 ※連続してボタンを押さないでください。

- 「バトンを振ると記憶した信号を出せるよ」のボイスが流れたら、信号の登録完了だよ!
- 振ると信号が出せるよ。

※「失敗だよ」のボイスが流れたら、もう一度始めからやり直してください。※一度登録した信号は、本体の電源を切っても保存されます。※リモコンの種類によっては、登録した信号が複数回送信される場合があります。※赤外線リモコンのみに対応しています。※全てのテレビリモコンに対応しているわけではありません。あらかじめご了承ください。※保護者の方が一緒に行ってください。

#### 覚えさせた信号を消す方法

登録させるボタンを間違えた時や、別の信号を登録させたい時は決定ボタンを長押ししてね! 「本当に信号を消す?」とボイスが流れた後、決定ボタンを長押しすると信号を消すことができます。再び覚えさせたい場合は、もう一度始めから覚えさせてね!

### カラーレレットゲーム

この絵柄に切り替えよう!



ひめにゃんが言った色に光ったら

決定ボタンを押して上と下の

光の色を順番にそろえよう!

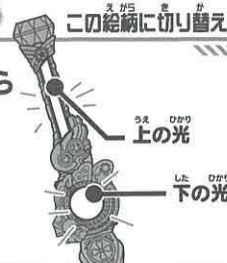

3問あるよ! うまくできるかな?