



株式会社 タカラトミー

〒124-8511 東京都葛飾区立石 7-9-10

タカラトミーでは「子どもたちに安全で楽しいおもちゃと夢を」を第一に考えております。そのため、常に製品に対し研究、改良を行っており、お買い上げ時期によって同一製品の中にも多少異なるものや、パッケージの写真やイラストなどと異なる場合がございますがご了承ください。製品につきましては、万全の注意をはらって製造に当たっておりますが、万一お気付きの点がございましたら下記までご連絡ください。

タカラトミーグループ お客様相談室 おかけ間違いのないようご注意ください

製品の修理などについては下記お客様相談室までお問い合わせください



0570-041031

電話受付時間 10～17時
月曜日～金曜日（土日・祝日を除く）

タカラトミーサポート 検索



本製品のお客サポートは日本国内でのご購入かつ日本国内からのお問い合わせに限りです。

(Customer service is only available in case this product purchased in Japan and inquired from Japan domestic.)

●たのしいタカラトミーの情報はインターネットで www.takaratomy.co.jp

© TOMY

⚠ 注意(ちゅうい)

●この商品は対象年齢15才以上です。小さなお子様には絶対に与えないでください。●小さな部品がありますので、誤って飲み込むなど思わぬ事故の危険がありますので小さなお子様には絶対に与えないでください。●尖っている部品があります。取り扱いには十分注意してください。●付属の武器で人をつつく、たたく等の乱暴な遊びをしないでください。●ロボットの関節などに指をはさまないようにご注意ください。●ぶついたり、振り回すなどの乱暴な遊びをしないでください。●可動部のスキマには指などを入れないでください。はさまれてケガをする恐れがあります。●この製品には小型の磁石が含まれます。磁石を飲み込んだ場合は、腸壁を超えてくっつき、深刻な感染症を起こす恐れがあります。万一、磁石を飲み込んだ場合はすぐに医師の診察を受けてください。●プラスチック袋を頭から被ったり、顔を覆ったりしないでください。窒息する恐れがあります。●不測の事故の恐れがありますので、ご使用後は3才未満のお子様の手の届かないところに保管してください。

〈使用上の注意〉○ご使用前に「取扱説明書(本書)」をよくお読みください。また読み終わった後は必ず保管しておいてください。○各パーツは無理に曲げたり、引っ張ったりしないでください。○ダイアクロン隊員の足裏にマグネットを使用しております。テレビ、ゲーム機、時計、パソコン、磁気ディスク、携帯電話やデジタルカメラなどの磁気記録方式の製品には近づけないでください。磁気で機能異常が起こる場合があります。○本体を上から押し付けしないでください。本体が倒れたり、部品が外れたりする場合があります。○本体をディスプレイする時は、本体が倒れる恐れがありますので不安定な場所にディスプレイしたり、安定性の悪いポージングでディスプレイしないでください。○本体を持ち運ぶ際は取付けた部品等を持たず、本体をしっかりと持って運んでください。○製品の仕様上、変形の動作を行うと彩色部が剥がれたり、色移りする場合があります。また変形時や部品のつけ外しの際に部品が白くなる事があります。予めご了承ください。○本製品を樹脂製の家具等の上に長時間置くこと色が移ったり、貼り付いたりする場合があります。○包装材は開封後はすぐに捨ててください。



DA-88

POWERED GREATER ARMOR STRENGTHENING WEAPON SET

パワードグレイター鎧装強化ウェポンセット

取扱説明書

対象年齢15才以上

この度は、タカトミー「ダイアクロン DA-88 パワードグレイター鎧装強化ウェポンセット」をお買い上げいただきまして、誠にありがとうございます。ご使用前に、この取扱説明書(本書)をよくお読みください。また、読み終わった後は必ず保管しておいてください。

CONTENTS セット内容

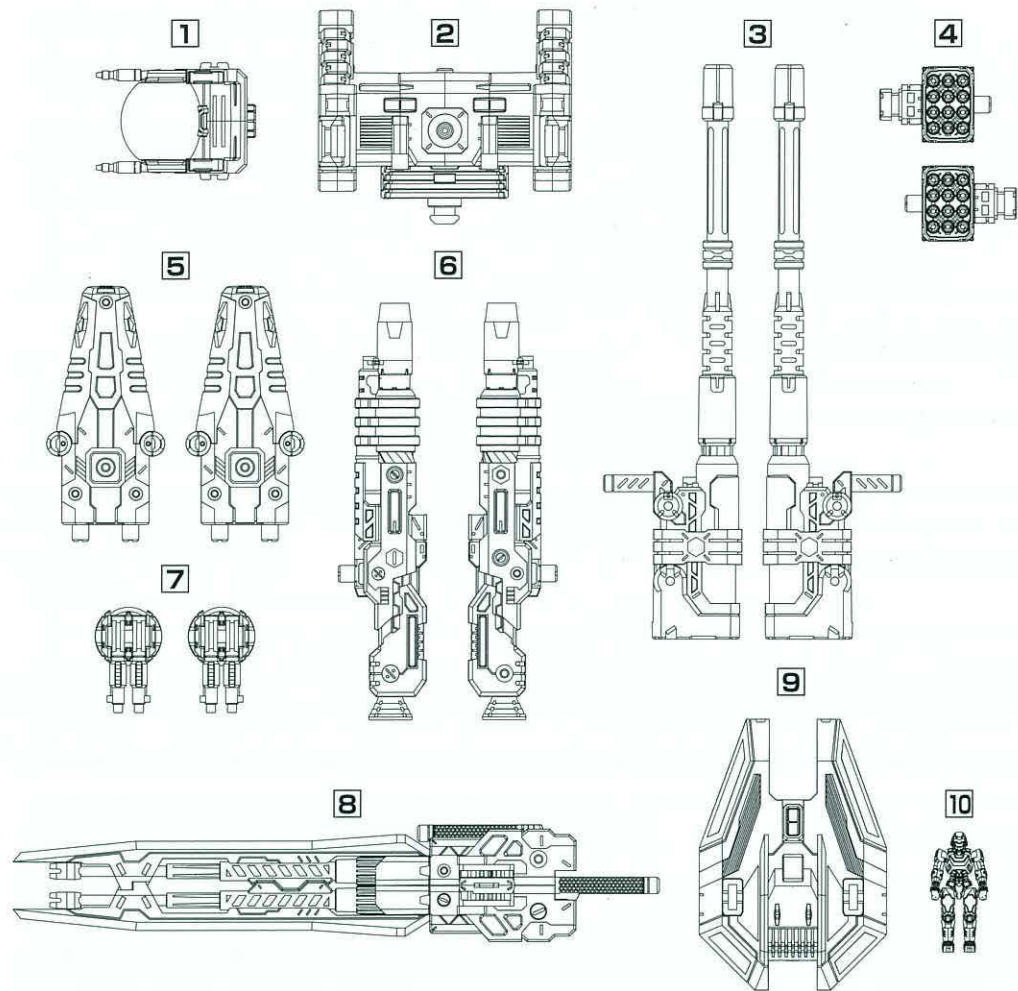

- | | | |
|--------------|------------|---------------------------|
| 1 ボルトコア × 1 | 5 武器 C × 2 | 9 武器 G × 1 |
| 2 Lランチャー × 1 | 6 武器 D × 2 | 10 ダイアクロン隊員 / Ver.2.0 × 1 |
| 3 武器 A × 2 | 7 武器 E × 2 | ●パンフレット × 1 |
| 4 武器 B × 2 | 8 武器 F × 1 | ●取扱説明書(本書) × 1 |

※本製品は左右共通パーツを使用している箇所がございます。

DIA-NAUTS/Ver.2.0 ダイアクロン隊員 / Ver.2.0

○印が関節部です。ポーズ中に関節部が外れることがあります。外れた場合は再セットしてください。

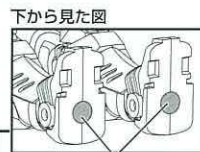

磁石
 足に磁石が組み込まれています。磁石を利用して鉄板などの上に立たせることができます。

COCKPIT MODULE コックピットモジュール(ボレットコア)

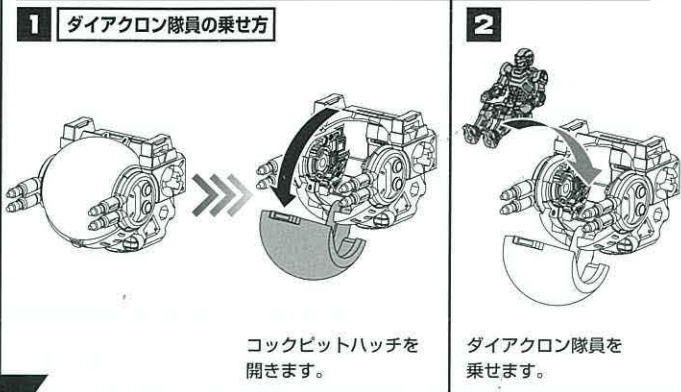

1 ダイアクロン隊員の乗せ方
 コックピットハッチを開きます。

2
 ダイアクロン隊員を乗せます。

WEAPON 武器の合体・変形

メガビームキャノンへの合体 2組のメガビームキャノンを合体させてください。

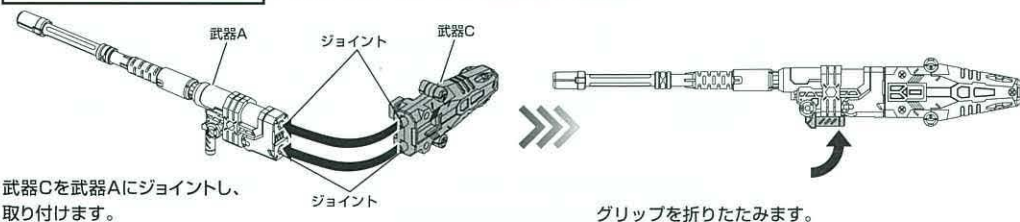

武器Cを武器Aにジョイントし、取り付けます。

グリップを折りたたみます。

武器Fの分離

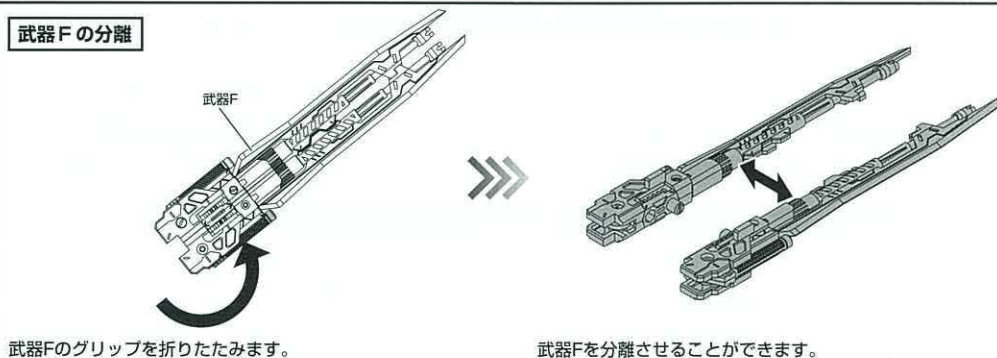

武器Fのグリップを折りたたみます。

武器Fを分離させることができます。

武器Fキャノンモードへの変形



分離させた武器Fのグリップを起します。

武器Fスピアモードへの変形



分離させた武器Fのグリップを回転させます。

重力場偏向シールド(武器G)

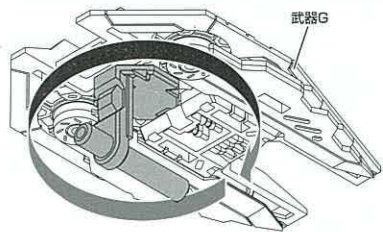

グリップを回転させることができます。

ダガーブレイド展開状態(武器G)

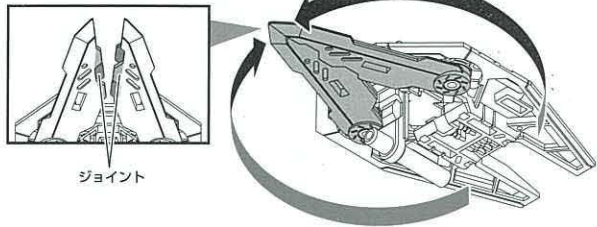

図のパーツを回転させジョイントで固定します。

武器Dの可動



武器Dのグリップを展開することができます。後部のノズルを可動させることができます。

武器Eの可動

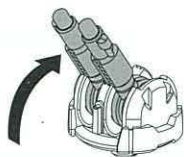

武器Eの砲身を可動させることができます。

武器Bの分離

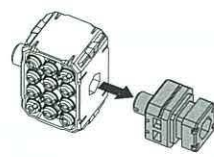

武器Bのジョイントパーツを取り外すことができます。

Lランチャーの分離

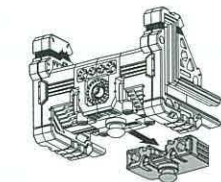

Lランチャーのジョイントパーツを取り外すことができます。

DRONE WEAPON-01 ドローンウェポン-01

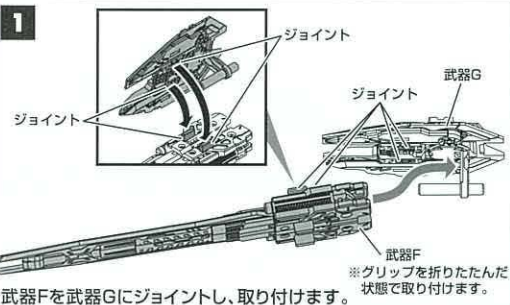

武器Fを武器Gにジョイントし、取り付けます。



図のパーツを開きます。**ドローンウェポン-01完成**

AIRFOIL TYPE THRUSTER MACHINE 無翼型スラスタ機への変形合体

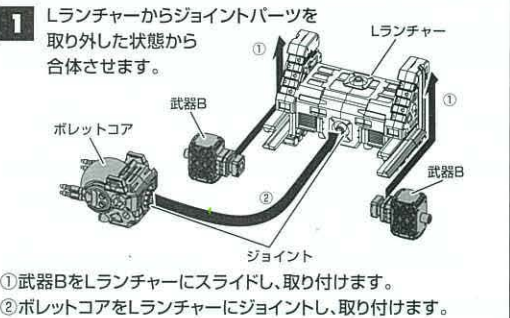

1 Lランチャーからジョイントパーツを取り外した状態から合体させます。

①武器BをLランチャーにスライドし、取り付けます。
②ボレットコアをLランチャーにジョイントし、取り付けます。



メガビームキャノン
Lランチャーにスライドし、取り付けます。

3 後ろから見た図

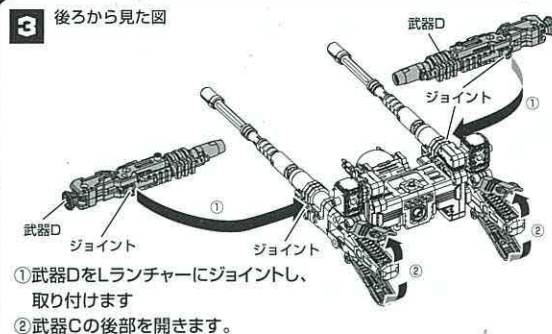

①武器DをLランチャーにジョイントし、取り付けます
②武器Cの後部を開きます。

4



無翼型スラスタ機完成

POWERED GREATER DA-85 パワードグレイター(別売)への装備例

1 DA-85 パワードグレイター(別売)の完成状態から始めます。

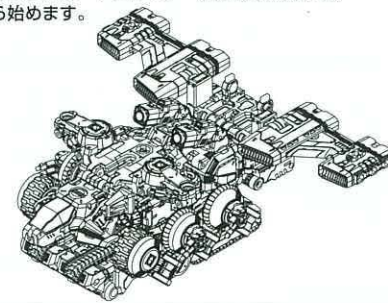

後ろから見た図

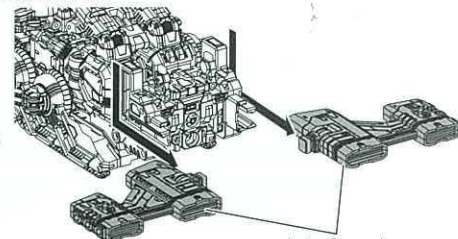

ウイングユニットを
図のようにスライドし、取り外します。

2

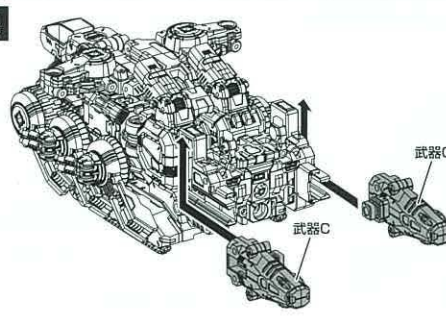

武器Cをスライドし、取り付けます。

3 前から見た図

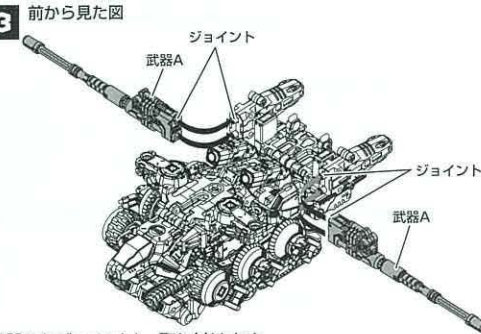

武器Aをジョイントし、取り付けます。

4 後ろから見た図

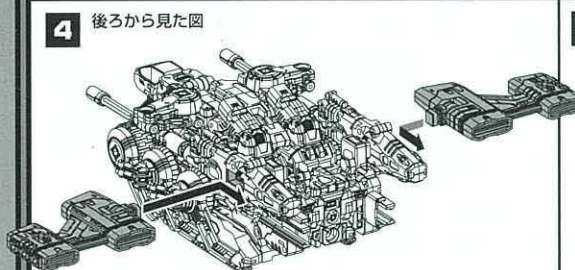

ウイングユニットをスライドし、取り付けます。

5

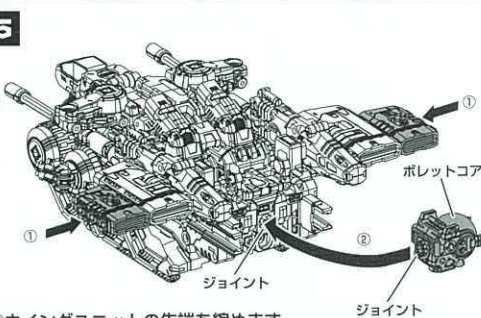

①ウイングユニットの先端を縮めます。
②ボレットコアをジョイントし、取り付けます。

6

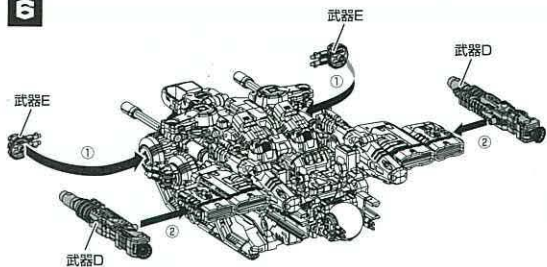

- ① 武器Eをジョイントし、取り付けます。
- ② 武器Dをジョイントし、取り付けます。

7

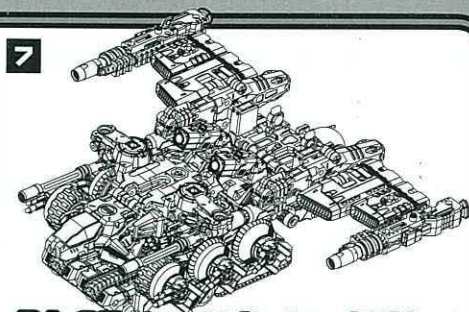

DA-85 パワードグレイター(別売)への 装備状態

DA-65バトルコンボイ V-MAX (別売) に付属のポッドグラnderへの格納

後ろから見た図

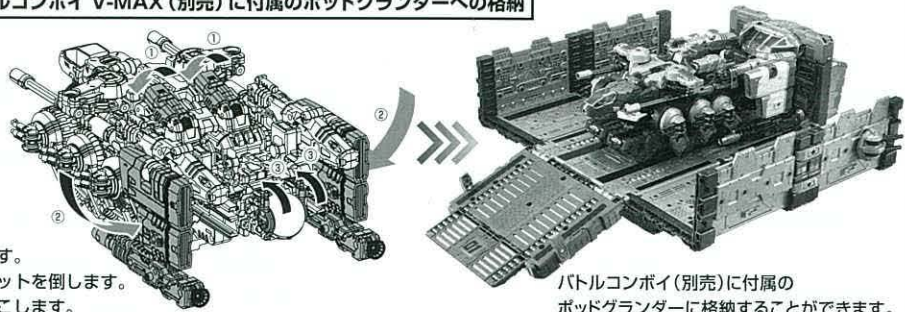

- ① 砲身を倒します。
- ② ウイングユニットを倒します。
- ③ アンテナを起こします。

バトルコンボイ(別売)に付属の
ポッドグラnderに格納することができます。

POWERED M.A.V. パワード M.A.V. への装備例

1 DA-65 バトルコンボイ V-MAX(別売)と
DA-85 パワードグレイター(別売)が合体した
状態から始めます。

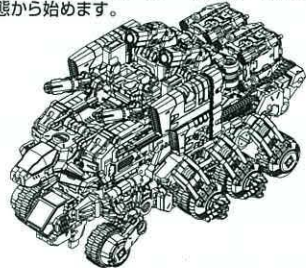

2 後ろから見た図

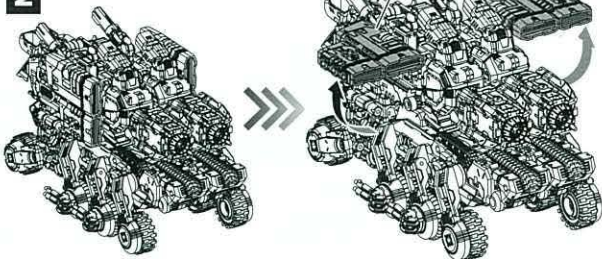

ウイングユニットを起こします。

3

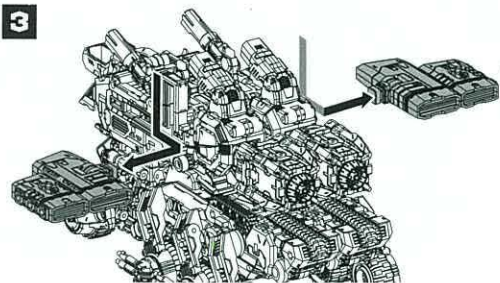

ウイングユニットを
スライドし、取り外します。

4

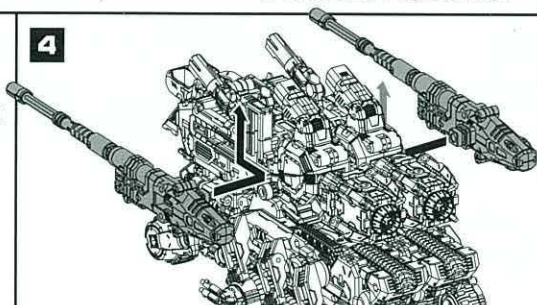

メガビームキャノン
をランチャーにスライドし、取り付けます。

5

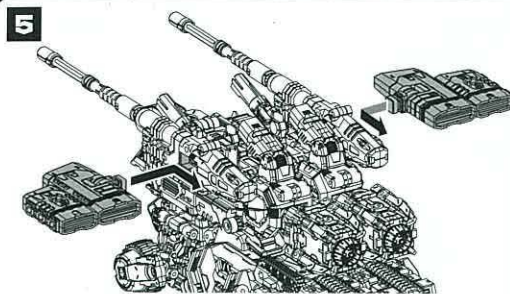

ウイングユニットを
スライドし、取り付けます。

6

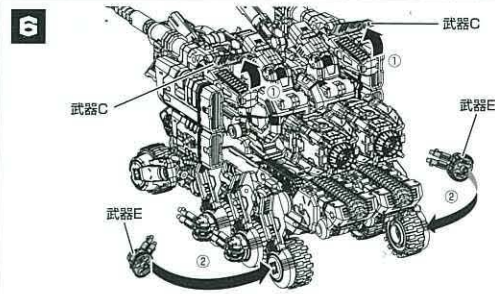

- ① 武器Cの後ろを開きます。
- ② 武器Eをジョイントし、取り付けます。

7 前から見た図

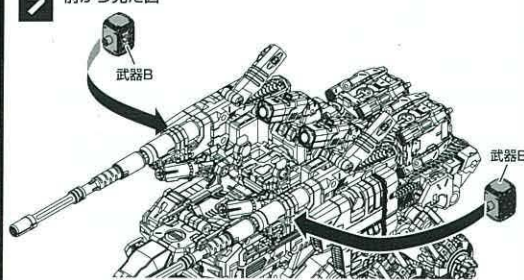

ジョイントパーツを取り外した
武器Bをジョイントし、取り付けます。

8

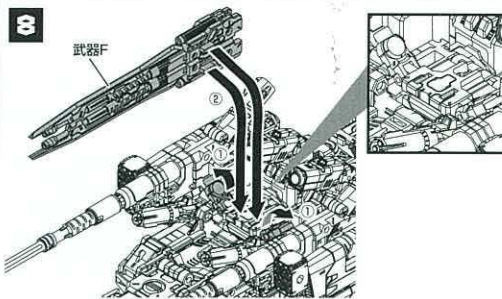

- ① 図のパーツを開きます。
- ② グリップを折りたたんだ状態の武器Fをジョイントし、取り付けます。

9

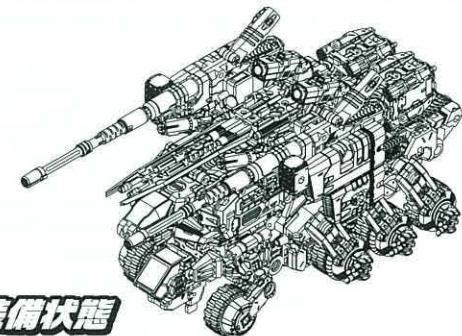

パワードM.A.V.への装備状態

POWERED CONVOY V-MAX パワードコンボイ V-MAX への装備例

1 DA-65 バトルコンボイ V-MAX(別売)と
DA-85 パワードグレイター(別売)が合体した
状態から始めます。

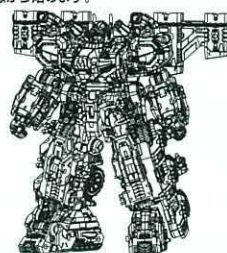

2 後ろから見た図

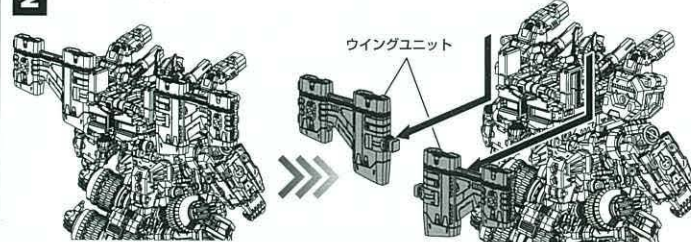

ウイングユニットをスライドし、取り外します。

3

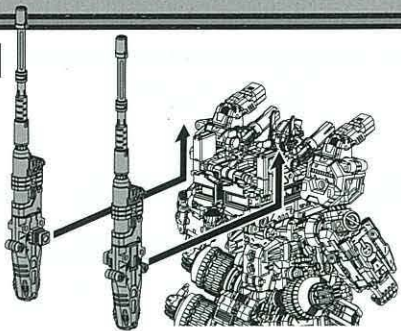

メガビームキャノン
をスライドし、取り付けます。

4

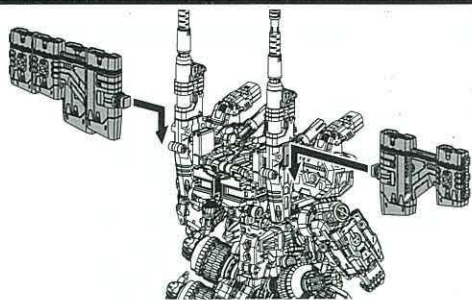

ウイングユニットを
スライドし、取り付けます。

5

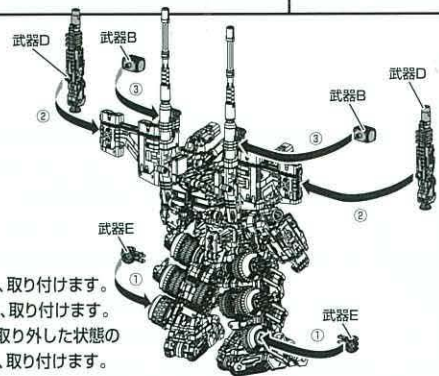

①武器Eをジョイントし、取り付けます。
②武器Dをジョイントし、取り付けます。
③ジョイントパーツを取り外した状態の
武器Bをジョイントし、取り付けます。

6

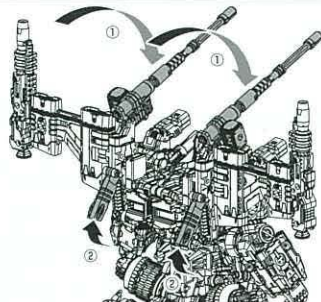

①武器Aの砲身を倒します。
②武器Cの後部を開きます。

7

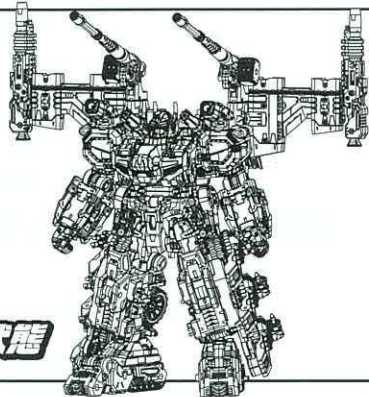

パワードコンボイV-MAXへの整備状態

ダブルソードモード(武器F)の持たせ方

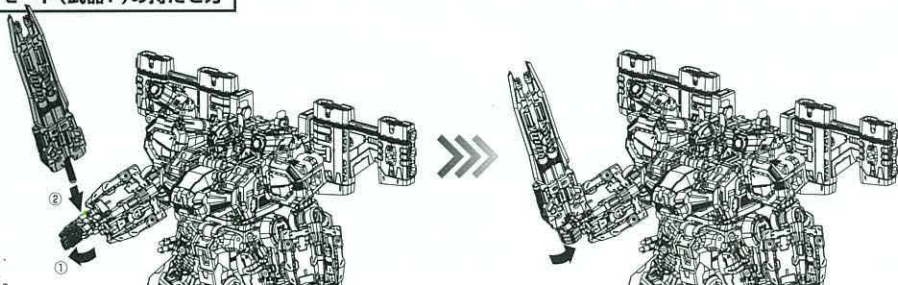

①指を開きます。
②ダブルソードモード(武器F)を取り付けます。

指を閉じます。

重力場偏向シールド(武器G)の持たせ方

重力場偏向シールド(武器G)のグリップを
図のように調整した状態から始めます。

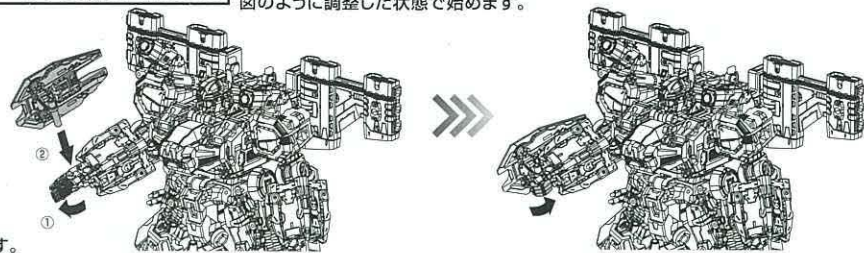

①指を開きます。
②重力場偏向シールド(武器G)を取り付けます。

指を閉じます。

POWERED CONVOY V-MAX パワードコンボイV-MAX強化武装バリエーション例

1

DA-65 バトルコンボイ V-MAX(別売)と
DA-85 パワードグレイター(別売)が合体した状態から始めます。

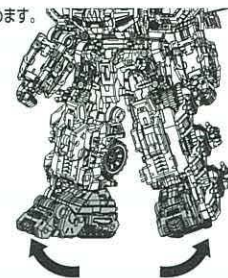
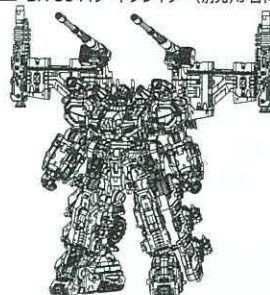

左右の足部を開きます。

2

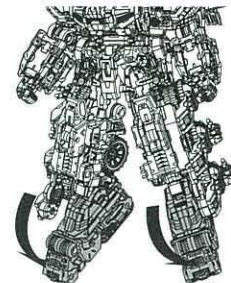

左右のつま先を伸ばします。

3

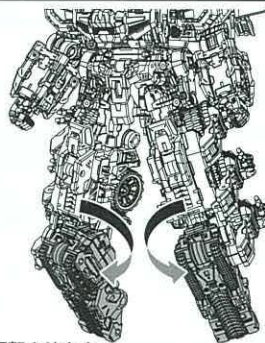

左右の足部を180度回転させます。

4

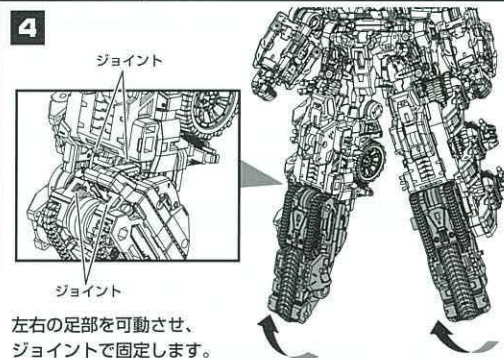

左右の足部を可動させ、
ジョイントで固定します。

5

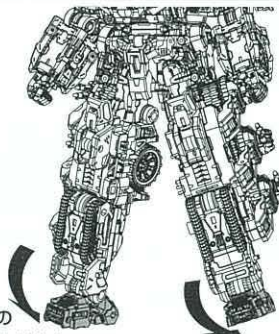

左右の足部の
先端を可動させます。

6

後ろから見た図

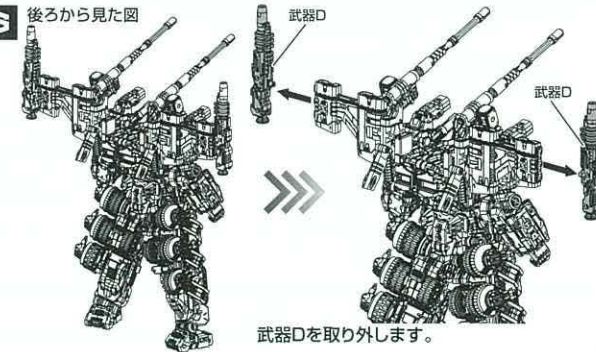

武器Dを取り外します。

7

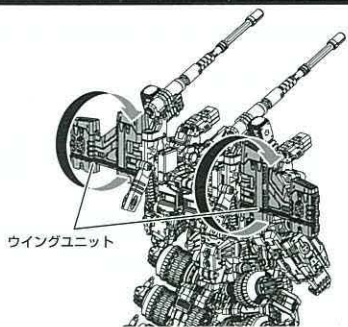

ウイングユニットを180度回転させます。

8

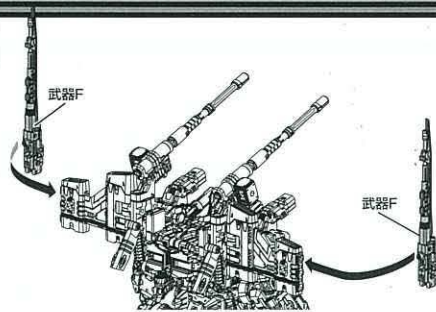

P2の武器Fの分離で分離した武器Fをジョイントし、取り付けます。

9

パワードコンボイV-MAX強化武装 バリエーション例

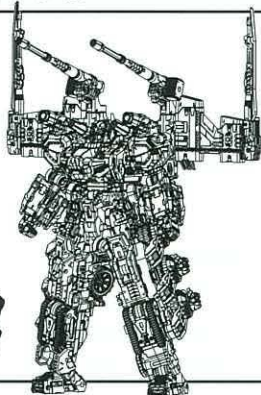

パワーカートリッジライフル(武器D)の持たせ方

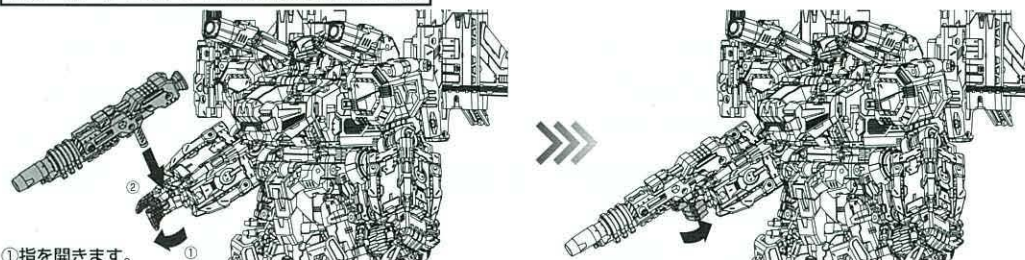

- ①指を開きます。
- ②グリップを展開したパワーカートリッジライフル(武器D)を取り付けます。
- 指を閉じます。

DA-40 トライヴァース トライダッシャー (別売)への組み換え&装備例

1 Lランチャーからジョイントパーツを取り外した状態から合体させます

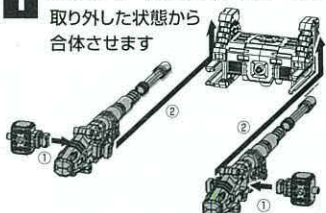

- ①メガビームキャノンに武器Bを取り付けます。
- ②Lランチャーにスライドし、取り付けます。

2

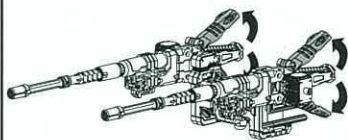

武器Cの後部を開きます。

3

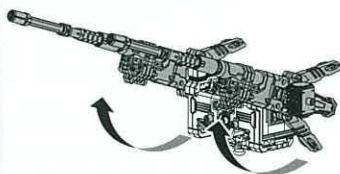

砲身を起こします。

4

後ろから見た図

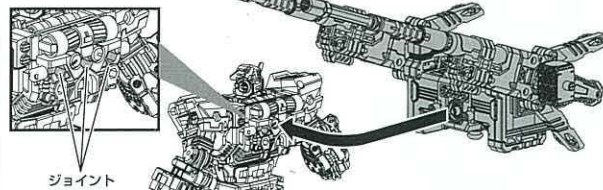

DA-40 トライヴァース トライダッシャー(別売)の背面の3箇所のジョイントに取り付けます。

5

DA-40 トライヴァース トライダッシャー(別売)への 組み換え&装備例



パワーカートリッジライフル(武器D)の持たせ方

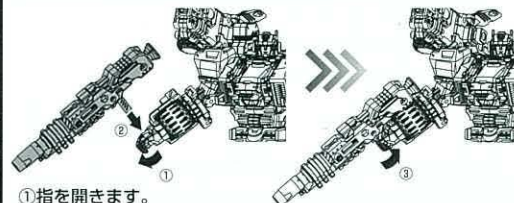

- ①指を開きます。
- ②グリップを展開したパワーカートリッジライフル(武器D)を取り付けます。
- ③指を閉じます。

重力場偏向シールド(武器G)の持たせ方

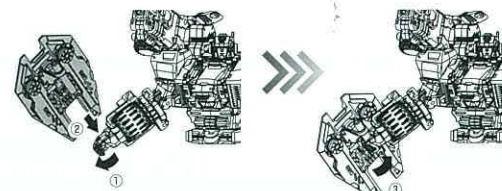

- ①指を開きます。
- ②重力場偏向シールド(武器G)を取り付けます。
- ③指を閉じます。

DA-65 バトルコンボイV-MAX(別売)と DA-40 トライヴァース トライダッシャー(別売)への組み換え&装備例

1

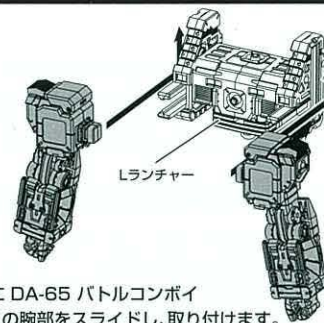

LランチャーにDA-65 バトルコンボイV-MAX(別売)の腕部をスライドし、取り付けます。

2

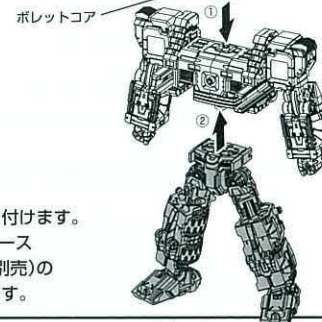

- ①ポレットコアを取り付けます。
- ②DA-40 トライヴァース トライダッシャー(別売)の下半身を取り付けます。

3

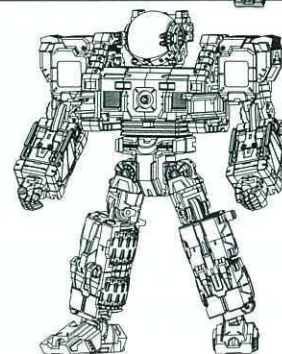

DA-65 バトルコンボイV-MAX(別売)と DA-40 トライヴァース トライダッシャー(別売)への 組み換え&装備例