



**セット内容**

**1両目**

- 1両目ボディ×1
- 1両目アームB×1
- 1両目アームA×1
- 台車A×1
- 台車B×1

**2両目**

- 2両目アブソリュートシールド×1
- 2両目ホースヘッド×1
- 2両目バックパック×1
- 2両目大ウエストB×1
- 2両目大ウエストA×1
- 取扱説明書(本紙)×1
- ラベル×1
- 台車D×1

**3両目**

- 3両目アブソリュートプラスターB×1
- 3両目アブソリュートプラスターA×1
- 3両目大フットB×1
- 3両目大フットA×1
- 3両目ジョイント×2
- 台車D×1

**4両目**

- 4両目アブソリュートソード×1
- 4両目大アームB×1
- 4両目大アームA×1
- 4両目アブソリュートキャノン×1
- 4両目カバーB×1
- 4両目カバーA×1
- 4両目ヘッドギア×1
- 台車D×1

**5両目**

- 5両目フットA×1
- 5両目フットB×1
- 5両目ジョイント×2
- 5両目ウエスト×1
- 5両目カバーA×1
- 5両目カバーB×1
- 台車B×1
- 台車C×1

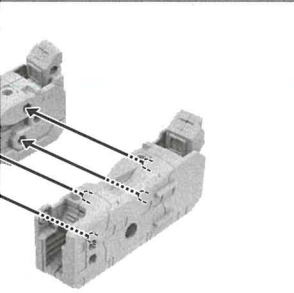

**4両目**

**1** 4両目大アームA、Bを組み合せてください。

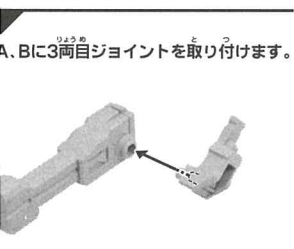

**2** 4両目アブソリュートキャノンと4両目カバーA、Bを取り付けます。

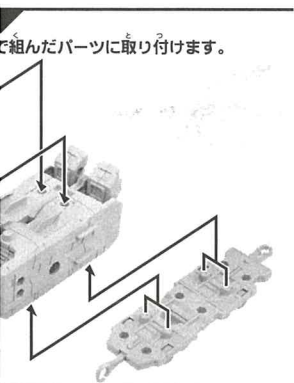

**3** ①4両目アブソリュートソードに4両目ヘッドギアを取り付けます。②4両目アブソリュートソード、台車Dを取り付けます。

**5両目**

**1** ①5両目ウエストのウエストパネルが開いているか確認します。②5両目フットAに5両目カバーA、5両目フットBに5両目カバーBを取り付けます。③5両目カバーA、Bを5両目ウエストに取り付けます。

横から見た図

それぞれのパーツが左の図の位置になるように取り付けます。

**2** 台車B、Cを台車Dの連結器に取り付けます。

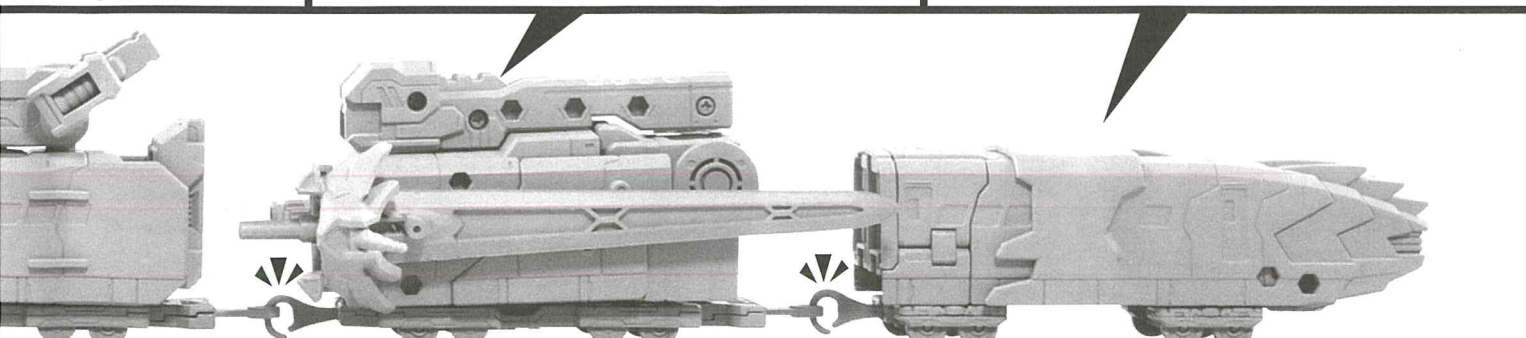

シンカンセンモードは、別売のブラレールの直線、曲線レールで手こしがし遊びができます(アブソリュートソードは外してください)。※レイアウトによっては、走行できないレール、情景部品があります。

# シンカリオンモードの組み立て方

※シンカンセンモードを組み立てた状態から説明しています。

## 上半身 1両目を使用します。

- 1** ①台車A,Bを取り外します。②1両目アームA,Bを取り外します。  
③1両目アームA,Bを分けます。

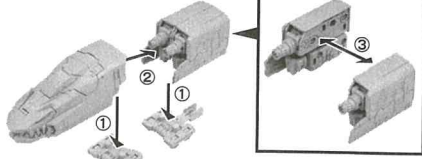

## 2 1両目アームAを①～④の順で変形させます。

- ①ジョイントを上げます。②前腕を引き出します。  
③パネルをスライドします。④肩を回します。

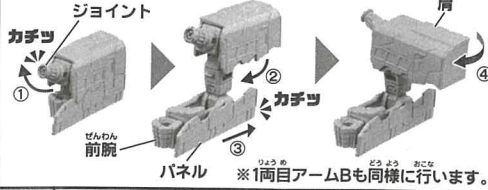

## 3 ①ハッチを開きます。

この部分を持って  
スライドします。

- ②頭を引き出します。  
③ボディを引き出します。

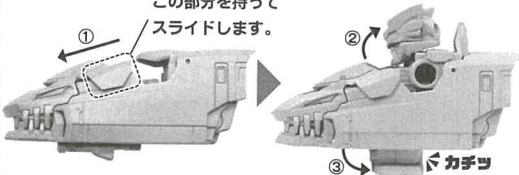

## 4 ボディに1両目アームA,Bを取り付けます。

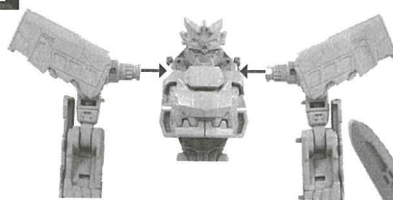

上半身の穴と下半身のジョイントを合わせ、取り付けます。

## シンカリオンモード完成

4両目アブソリュートソードは手に持たせることができます。

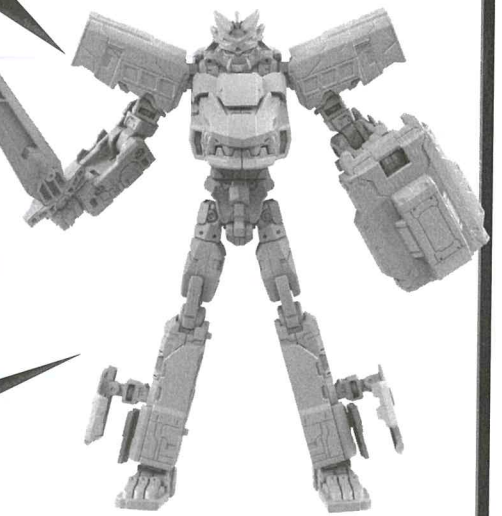

※シンカンセンモードに戻すときは、逆の手順で変形させてください。

## 武器の取り外し方

2両目 4両目を使用します。

2両目アブソリュートシールド、4両目ヘッドギア、  
4両目アブソリュートソードを取り外します。

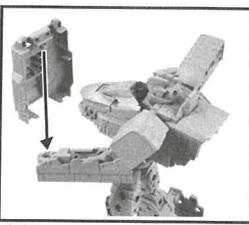
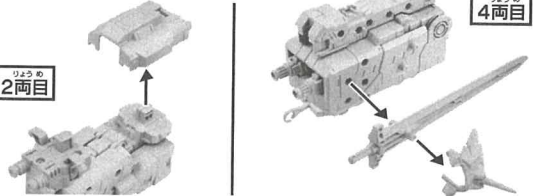

2両目アブソリュートシールドは  
手に持たせることができます。

## 下半身 5両目を使用します。

### 1 台車B,Cを取り外します。

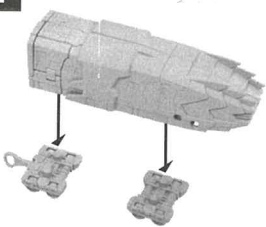

### 2 各パーツを取り外します。

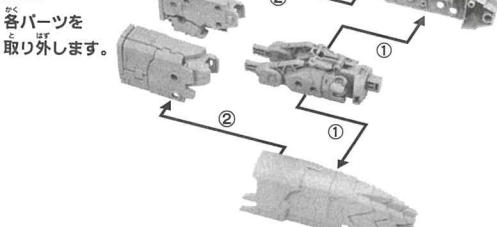

### 3 5両目フットAを①～③の順で変形させます。

- ①パネルを開きます。②つま先を引き出します。  
③足を引き上げます。④パネルを引き出します。

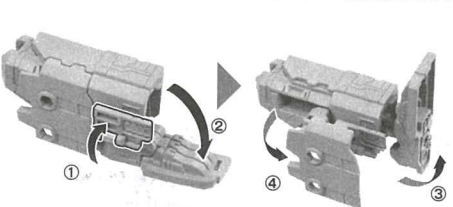

※5両目フットBも同様に行います。

### 4 5両目ウエストに5両目フットA,Bを取り付けます。

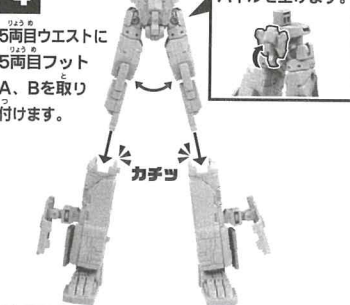

## アブソリュートグランクロス

ハッチを開いて必殺技の「アブソリュートグランクロス」  
発射状態を再現することができます。

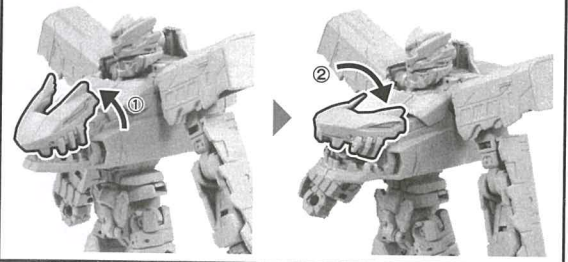

## ラベルの貼り方

図やパッケージを参考に、  
番号をよく見て貼って  
ください。

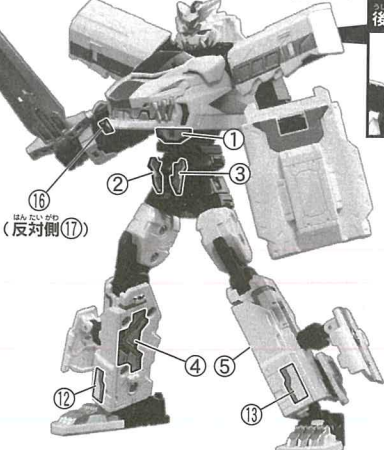

※上記以外のラベルは裏面のラベルの貼り方で使用します。

## Z合体



シンカリオンZは腕や脚を外し、別売のザイライナーを  
取り付けてパワーアップすることができます。

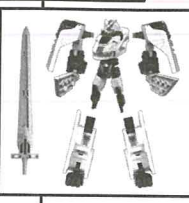
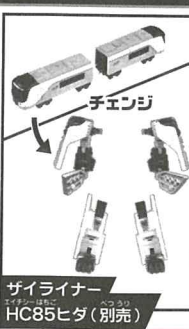

## Z合体バリエーション アブソリュートヒダ

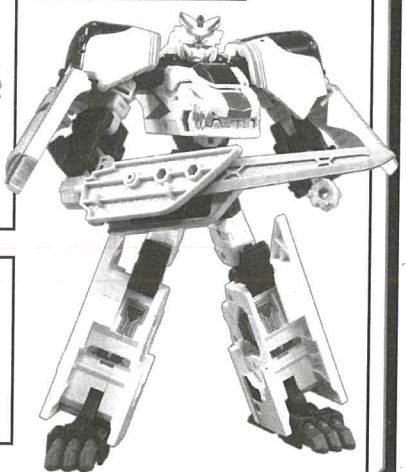

# アブソリュートユニコーンの組み立て方

※シンカンセンモードを組み立てた状態から説明しています。

**1** シンカンセンモードの2両目、3両目、4両目のパーツをそれぞれ取り外します。

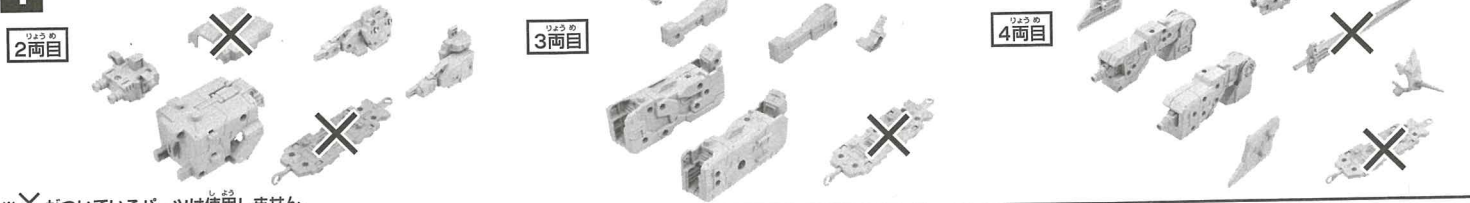

※Xがついているパーツは使用しません。

**2** 2両目ホースヘッドの図の部分を引き出します。

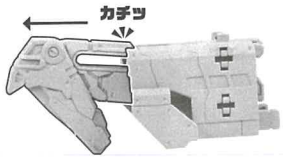

**3** 図の部分を持ち上げます。

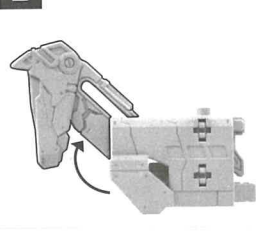

**4** ①2両目大ウエストAの図の部分動かします。②3両目アブソリュートブラスターAに2両目大ウエストAと3両目ジョイントを取り付けます。

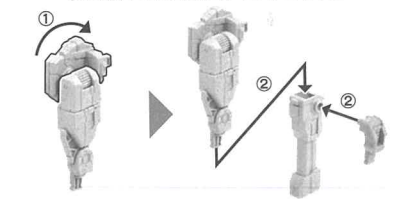

※2両目大ウエストB、3両目アブソリュートブラスターBも同様に行います。

**5** 2両目ホースヘッドに4で組んだパーツを取り付けます。

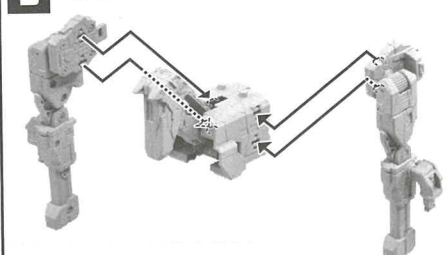

**6** 4両目大アームAの図の部分矢印の方向に動かします。



**7** 4両目大アームAを①～⑤の順で変形させます。



※6、7は4両目大アームB、4両目カバーBも同様に行います。

**8** 3両目大フットAとBを合わせます。



**9** ①3両目大フットA、Bの図の部分動かします。②4両目大アームA、Bを取り付けます。

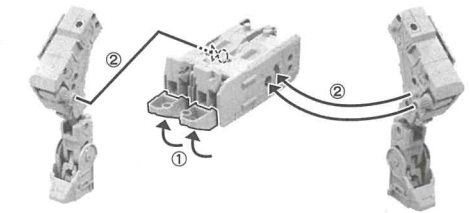

**10** 9、8で組んだパーツを組み合せていきます。

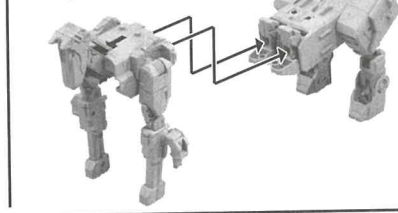

## アブソリュートユニコーン完成

※シンカンセンモードに戻すときは、逆の手順で変形させてください。



**11** 2両目バックパックに5両目カバーA、Bを取り付けます。

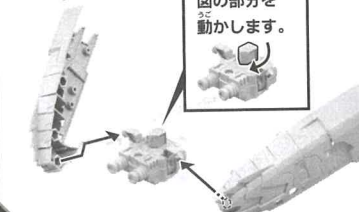

**12** 4両目ヘッドギア、11で組んだパーツ、4両目アブソリュートキャノンを取り付けます。



## ラベルの貼り方

図やパッケージを参考に、番号をよく見て貼ってください。

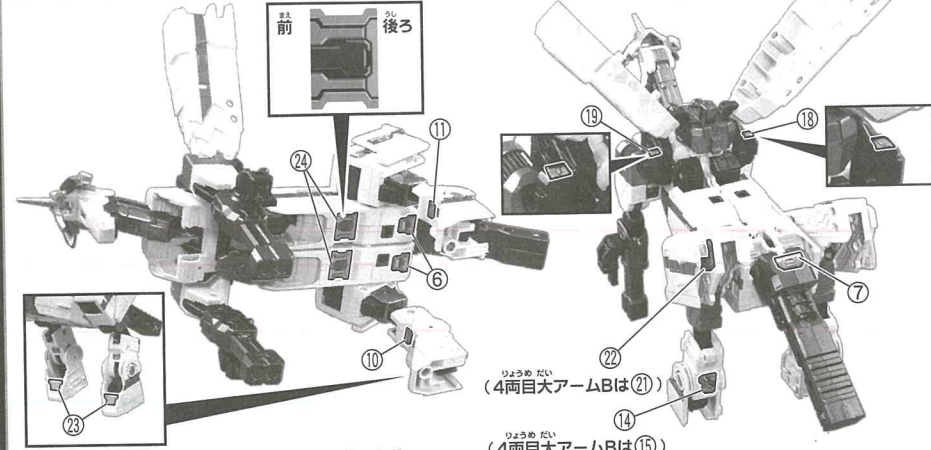

※上記以外のラベルは裏面のラベルの貼り方で使用します。

## ダークシンカリオンアブソリュートと組み合わせて遊ぼう!

ダークシンカリオンアブソリュートをアブソリュートユニコーンに乗せることができます。



# ダークシンカリオンアブソリュート ケンタウロスモードの組み立て方

※シンカリオンモード、アブソリュートユニコーンを組み立てた状態から説明しています。

**1** アブソリュートユニコーンから4両目ヘッドギアと2両目バックパックを取り外します。

**2** シンカリオンモードの上半身を取り外します。

**3** 5両目フットA、Bを取り外します。

パネルを閉じます。

※5両目フットAも同様に行います。

**4** ①2両目バックパックを図の向きにし、5両目カバーA、Bを下げます。  
②5両目カバーA、Bを動かします。  
③両腕を上げます。④上半身を取り付けます。

**5** 5両目カバーA、Bを上げます。

**6** 図のパーツを下げます。

**7** 図のパーツを収納します。

カチッ

**8** 3両目アブソリュートブラスターA、Bを取り外します。

**9** 3両目ジョイントを取り外します。

**10** 5両目フットA、Bを取り付けます。

**11** 5両目ウエストに2両目アブソリュートシールドを取り付けます。

上から見た図

**12** ⑪で組んだパーツを取り付けます。

**13** ①3両目アブソリュートブラスターA、Bに3両目ジョイントを取り付けます。  
②図の位置に取り付けます。

**14** 上半身を取り付けます。

**15** 4両目ヘッドギアを取り付けます。

※ヘッドギアは多少の「そり」「ねじれ」がありますが不良ではありません。手などで形状を整えてから取り付けてください。

## ケンタウロスモード完成



# ダークシンカリオンアブソリュート ナイトモードの組み立て方

※シンカリオンモード、アブソリュートユニコーンを組み立てた状態から説明しています。

**1** アブソリュートユニコーンから4両目ヘッドギアと2両目バックパックを取り外します。

シンカリオンモードのそれぞれのパーツを取り外します。

**2** 1両目アームAを①～④の順で変形させます。

①肩を回します。  
②パネルをスライドします。  
③前腕を引き上げます。  
④ジョイントを下げます。

カチッ

※1両目アームBも同様に行います。

**3** 5両目フットBを①～④の順で変形させます。

①パネルを閉じます。  
②足を倒します。  
③つま先を上げます。  
④パネルを閉じます。

下から見た図

※5両目フットAも同様に行います。

