

# 超ロボット生命体 トランスフォーマー プライム

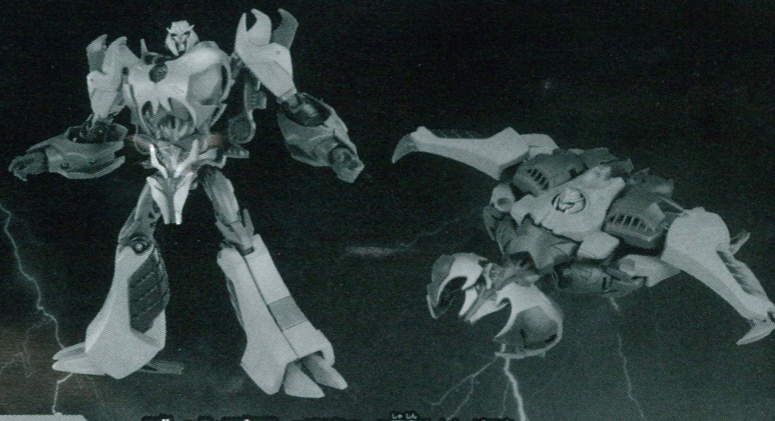

ディセプティコン  
**AMOS メガトロン** デカカルポイント 12345

**TAKARA TOMY**  
 対象年齢 5才以上

## 正しい遊び方説明書

●使用前に注意事項や遊び方をよく読んでください。なお、この「正しい遊び方説明書」は、真ん中も大切に保管してください。  
 ●写真やイラストは実際の商品と多少異なる場合があります。

**注意 (ちゅうい)**  
 ●小さな部品があります。口中には絶対に入れないでください。窒息などの危険があります。  
 ●鋭利の角状の突起がありますので、3才未満のお子様には絶対に与えないでください。  
 ●付属の底盤等で入をまつく、たたく等の乱暴な遊びをしないでください。  
 ●ロボットの関節などに指をはさまないようご注意ください。  
 ●ぶついたり、振り回すなどの乱暴な遊びをしないでください。  
 ●可動部のスキマには指などを入れないでください。はさまれてケガをする恐れがあります。  
 ●ウイング、肩の突起の先端等、尖っている部品があります。取り扱いには十分注意してください。  
 ●プラスチック袋等を誤って破ったり、顔を破ったりしないでください。窒息する恐れがあります。  
 ●思わぬ事故の恐れがありますので、ご使用後は3才未満のお子様の手の届かない所に保管してください。

(使用上の注意)  
 ○ご使用前に「正しい遊び方説明書」をよくお読みください。また読み終わった後は必ず保管しておいてください。  
 ○各パーツは無理に曲げたり、引っ張ったりしないでください。  
 ○本体を持ち運ぶ際は、取り付けた部品 (武器やマークロウ) 等を保持し、本体をしっかりと持ち運んでください。  
 ○製品の仕様上、本体や変形の動作を行うと色が移ったり、彩色部が割れたりする場合があります。予めご了承ください。  
 ○商品に固定している止めピン等で指を切らないようご注意ください。  
 ○梱包材は、開封後はすぐに捨ててください。

タカラトミーでは「子どもたちに安全で楽しいおもちゃと夢を」を第一に考えております。そのため、常に製品に対し研究、改良を行っており、お買い上げ時期によって同一製品の中にも多少異なるものや、パッケージの写真やイラストなどと異なる場合がございます。ご了承ください。製品につきましては、万全の注意をはらって製造に当たっておりますが、万一お気付きの点がございましたら下記までご連絡ください。  
 タカラトミー お客様相談室 おかけ間違いのないようご注意ください  
 製品や修理については下記お客様相談室までお問い合わせください

〒124-8511 東京都葛飾区立石7-9-10  
**TEL 03-5650-1031**  
 〒532-0003 大阪府大阪市淀川区宮原3-3-31  
**TEL 06-6395-1031**  
 \* 電話受付時間 月～金曜日 (祝日・祭日を除く) 10～17時

発売元: 株式会社 タカラトミー  
 ●この正しい遊び方説明書の情報はインターネットで <http://www.takaratomy.co.jp>

## ロボットモードへの変形の仕方 図を参考に变形させてください。

① このマークの部分はジョイントが隠れている場合があります。可動する方向に注意してください。  
 ② このマークの部分はジョイントは固定と取り外しに注意してください。  
 ※本体の一部のパーツが説明書に表示されていない場合があります。あらかじめご了承ください。  
**メガトロン (ビークルモード)**  
 ※パッケージから出した後、図を参考に各部を調節して、ビークルモードの完成です。

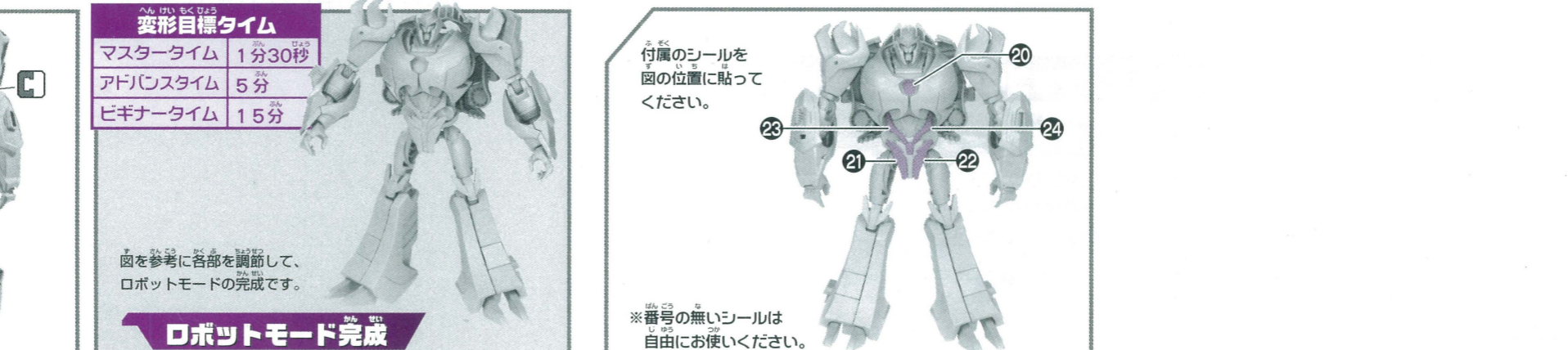
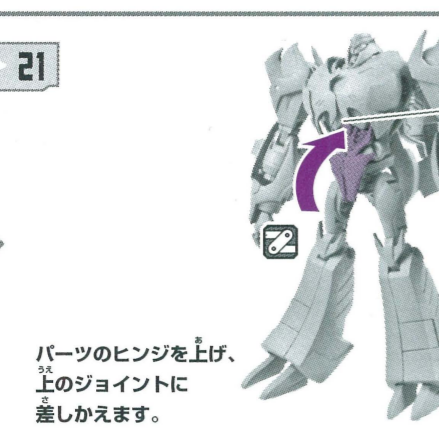
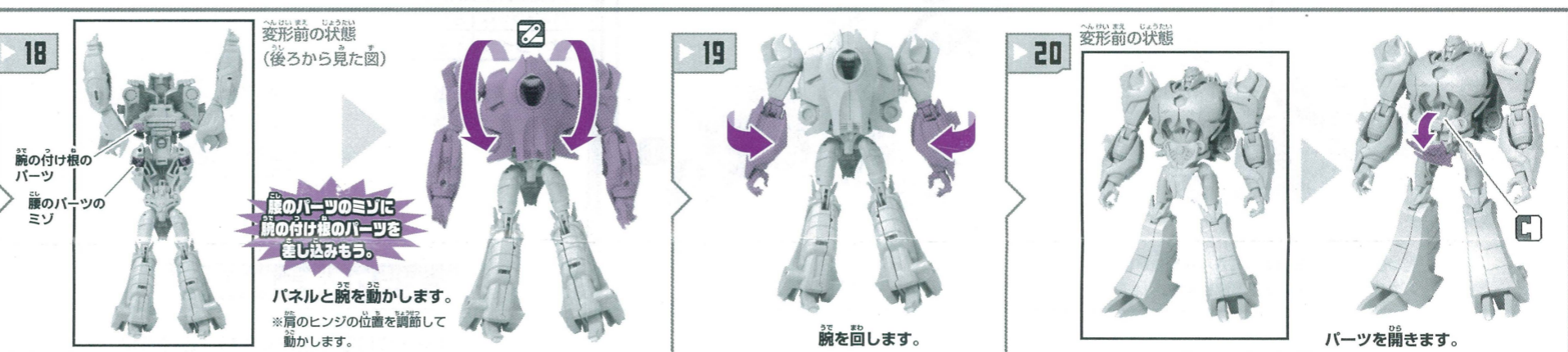
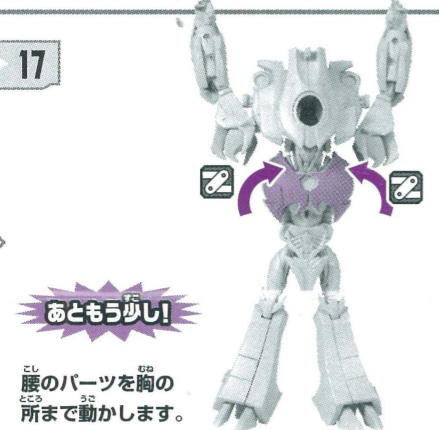
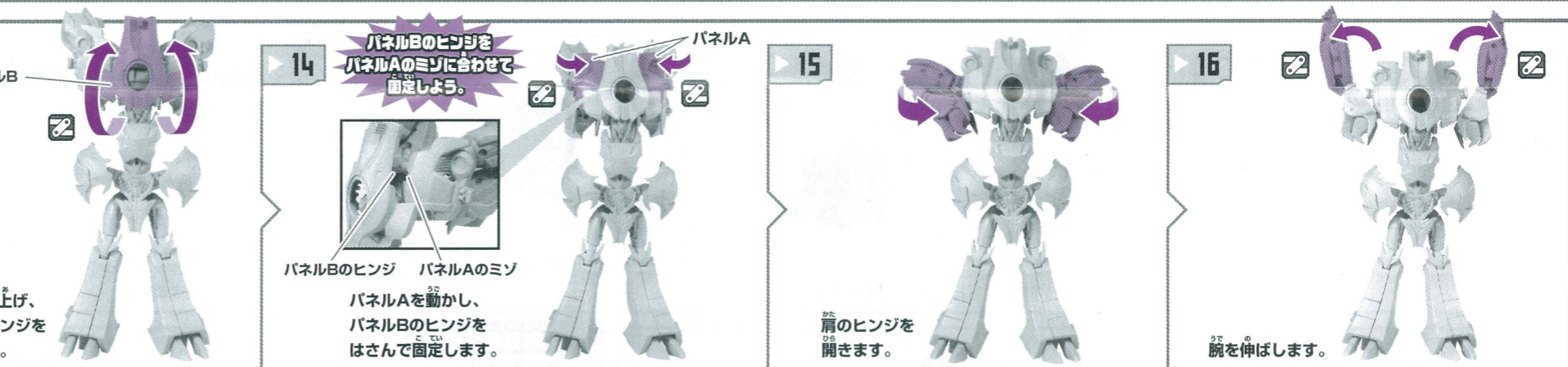
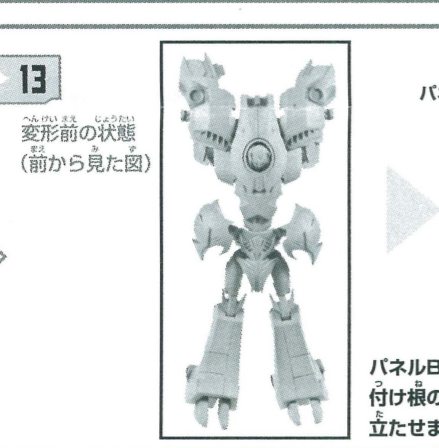
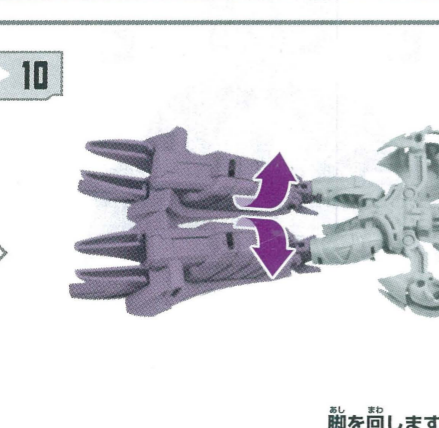
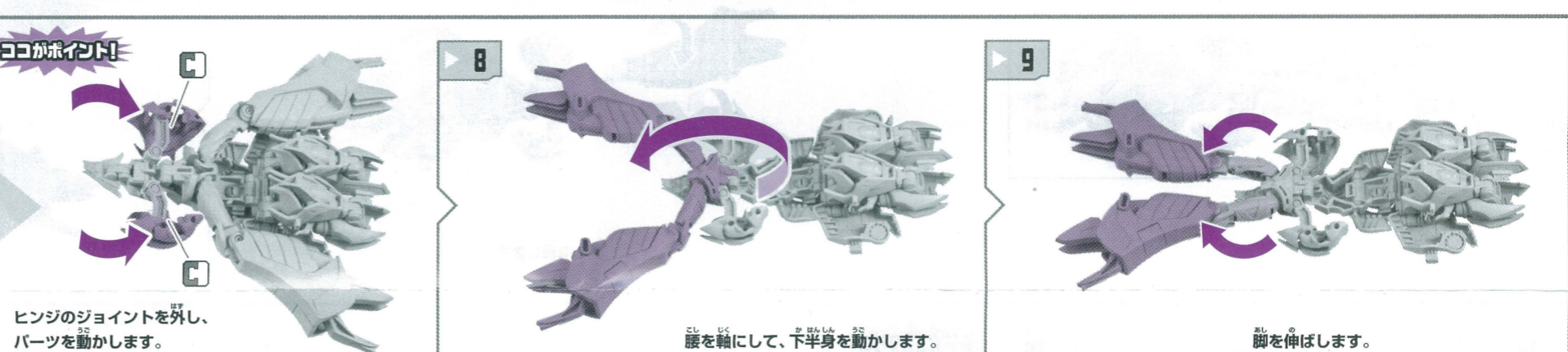
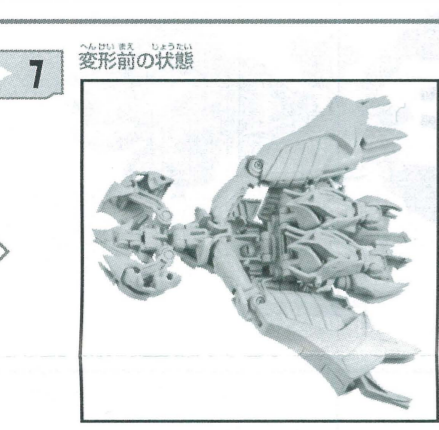
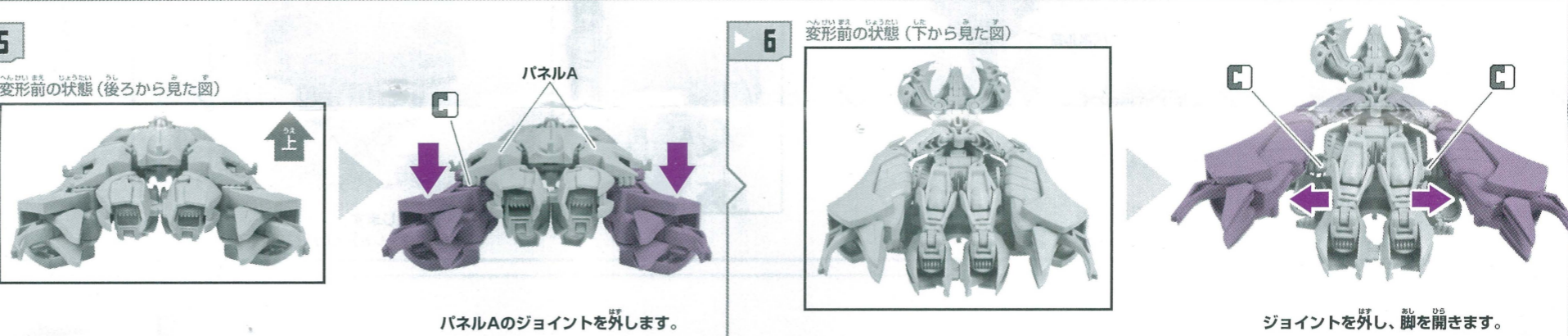
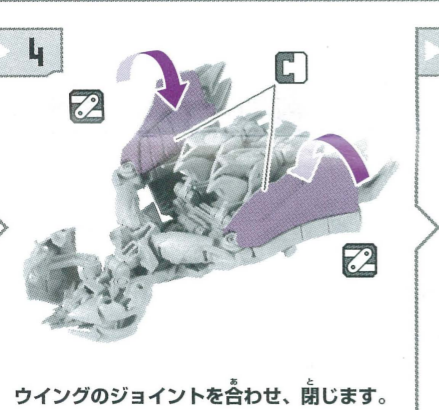
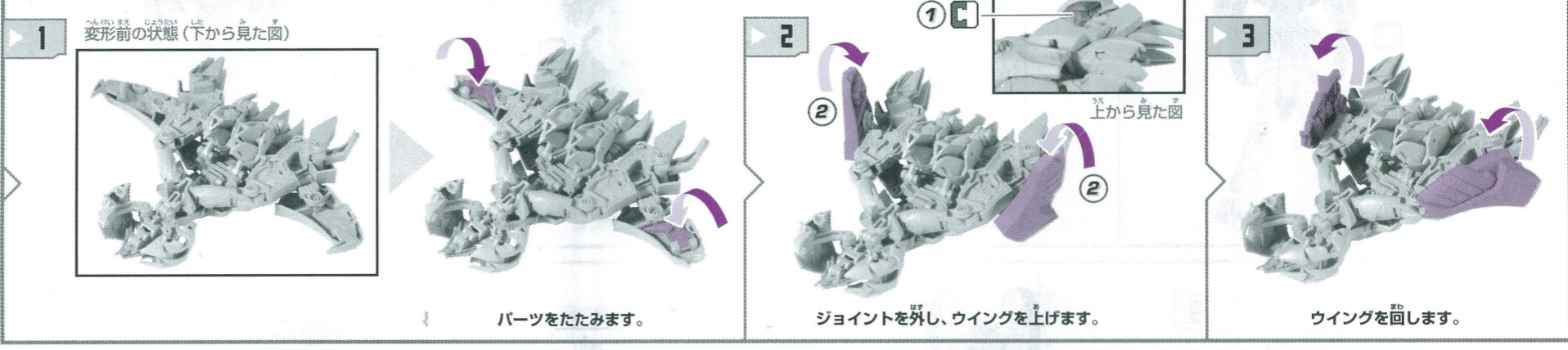

**メガトロン**  
(ロボットモード)

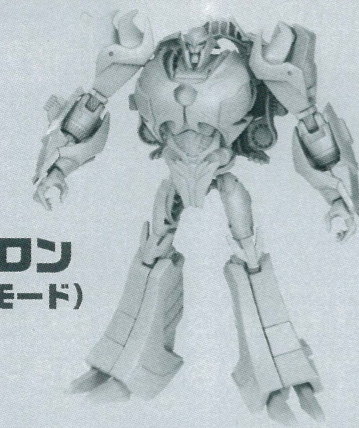

1

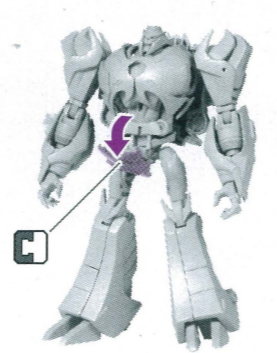

ジョイントを外し、パーツを開きます。

2

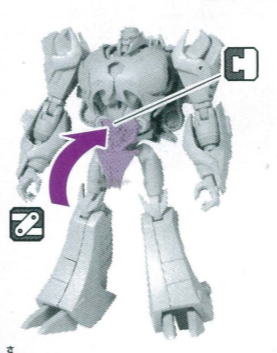

パーツのヒンジを下げ、下のジョイントに差しかえます。

3

変形前の状態 (後ろから見た図)

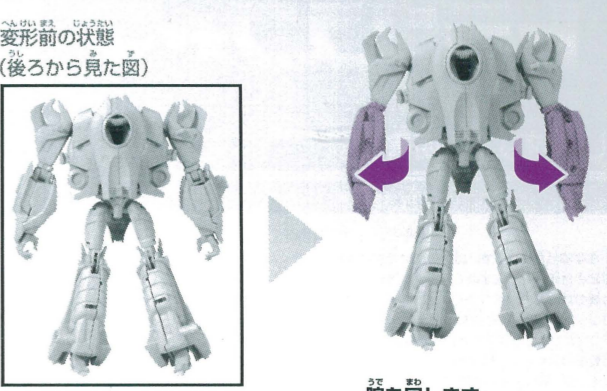

腕を回します。

4

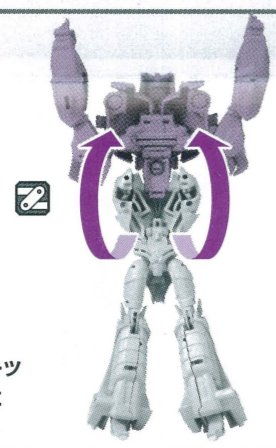

背中中のパーツ全体を上を開きます。

5

変形前の状態 (前から見た図)

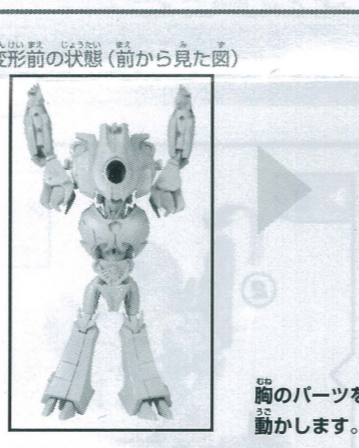

胸のパーツを動かします。

6



腕を折りたたみます。

7



肩の付け根を後ろに動かします。

8

パネルA

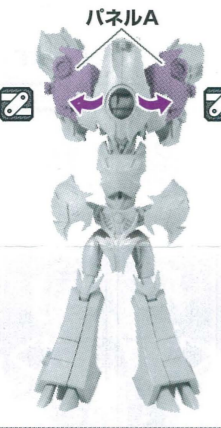

パネルAを開きます。

9

パネルB

肩のパーツの裏面を押し込めると穴に通しやすいぞ



パネルBを動かし、頭を穴に通します。

10

変形前の状態 (後ろから見た図)

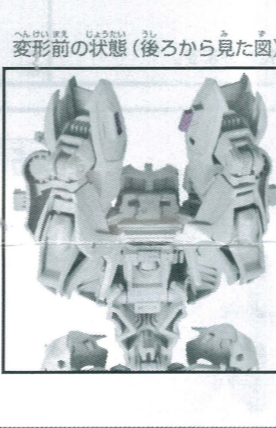

腕を閉じます。  
\*肩のヒンジを上げます。

11

変形前の状態

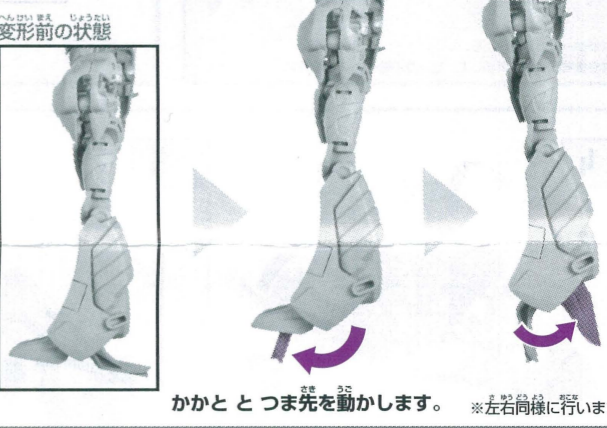

かかととつま先を動かします。 \*左右同様に行います。

12

変形前の状態 (後ろから見た図)

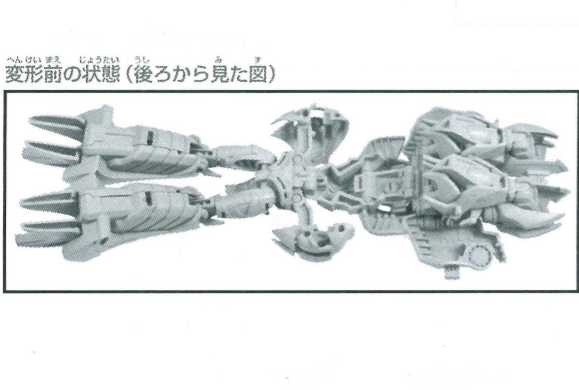

脚を回します。

13



脚を開きます。

14



腰を軸にして、下半身を動かします。

15

ココがポイント!

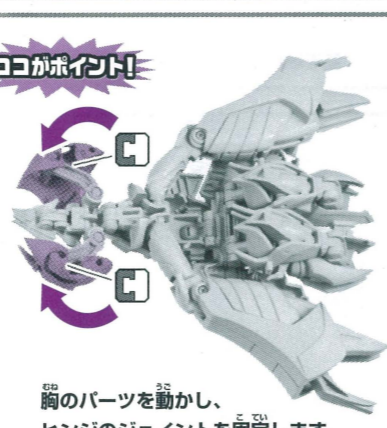

胸のパーツを動かし、ヒンジのジョイントを固定します。

16

変形前の状態

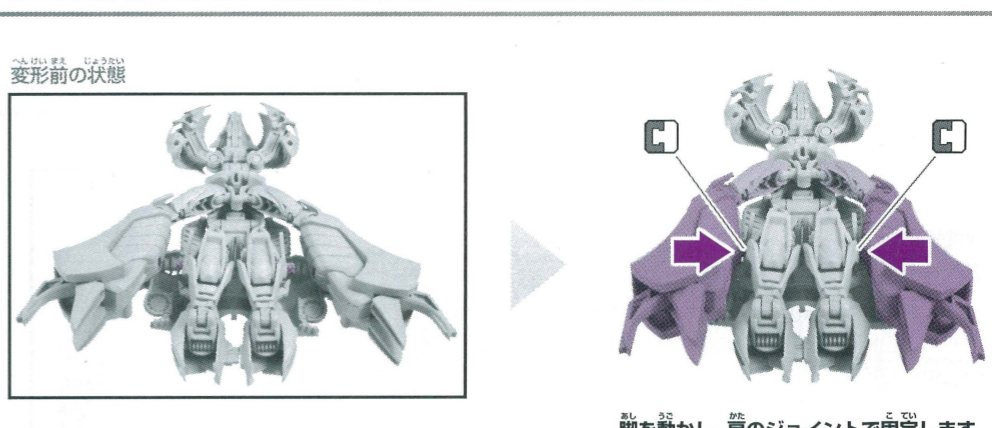

脚を動かし、肩のジョイントで固定します。

17

変形前の状態 (後ろから見た図)

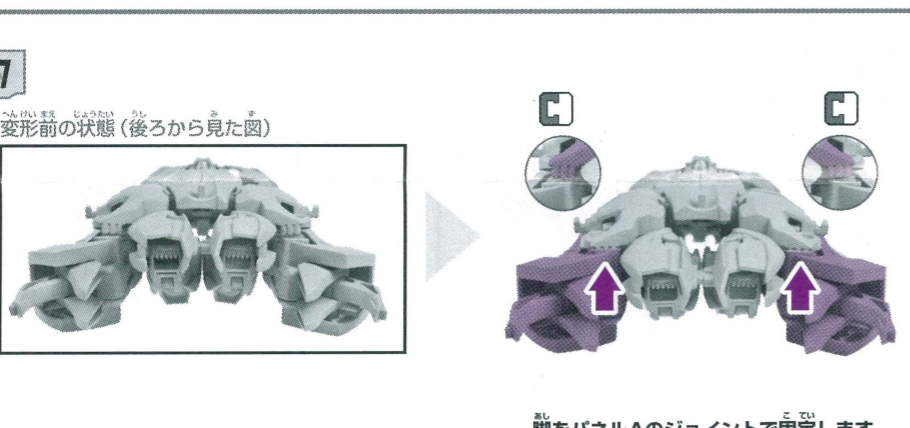

脚をパネルAのジョイントで固定します。

18

変形前の状態 (下から見た図)

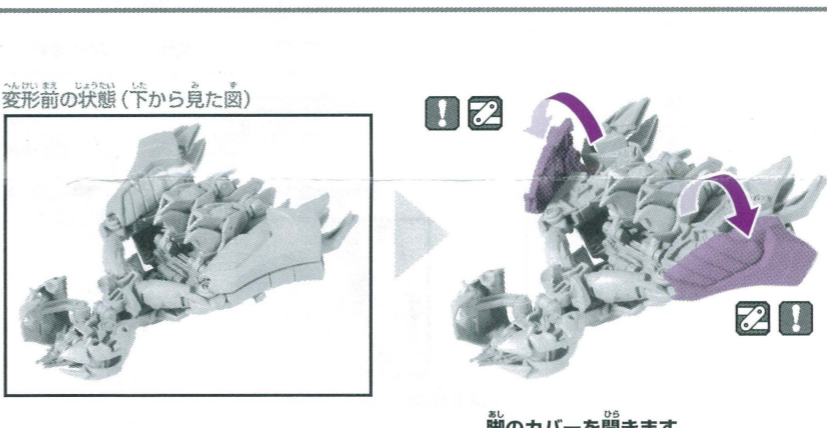

脚のカバーを開きます。

19

あともう少し!



カバーを回します。

20

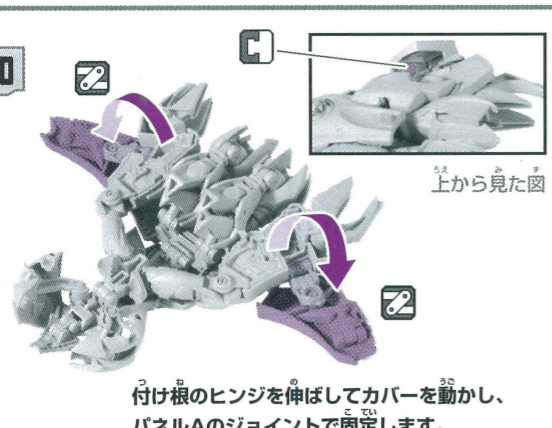

付け根のヒンジを伸ばしてカバーを動かし、パネルAのジョイントで固定します。

21

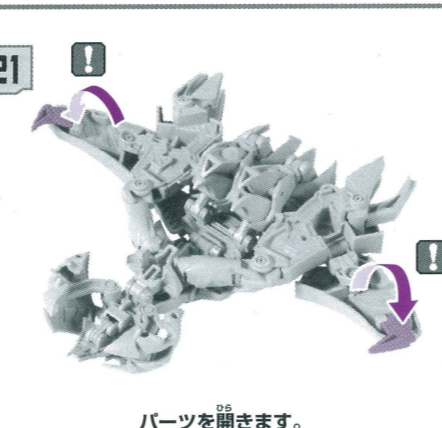

パーツを開きます。

**変形目標タイム**

|          |       |
|----------|-------|
| マスタータイム  | 2分30秒 |
| アドバンスタイム | 5分    |
| ビギナータイム  | 15分   |

図を参考に各部を調節して、ビークルモードの完成です。

**ビークルモード完成**

アームズマイクロンの組み立て方、遊び方はアームズマイクロン用「正しい遊び方説明書」をお読みください。

**トランスフォーマー公式サイトでアームズアップ体験 & キャンペーン応募!**

**キャラコード**

7ケタのキャラコードを入力すると、君のトランスフォーマー&アームズマイクロンが出現するぞ! ウェブでもアームズアップが楽しめる!

キャラコード **2K69M89**

**キャンペーンコード**

5ケタのキャンペーンコードを2つあつめて、豪華景品が当たるキャンペーンに応募しよう! その場で結果が分かるぞ!

キャンペーンコード **11525**

タカラトミートランスフォーマー公式サイト <http://tf.takaratomy.co.jp/toy/>

©TOMY

正しい遊び方説明書 ●使用前に注意事項や遊び方をよく読んで遊んでください。なお、この「正しい遊び方説明書」は、読んだ後も大切に保管してください。●写真やイラストは実際の商品と多少異なる場合があります。



### 注意 (ちゅうい)

- 小さな部品があります。口の中には絶対に入れないでください。窒息などの危険があります。
- 鋭利の危険がありますので、3才未満のお子様には絶対に与えないでください。
- 尖った部品がありますので、組み立てや遊ぶ際には注意してください。
- 人をつつく、たたく等の乱暴な遊びをしないでください。
- 可動部のスキマには指などを入れないでください。はさまれてケガをする恐れがあります。
- 部品はきれいに切り取り、切り取った後のクズは捨ててください。
- プラスチック袋等を頭から被ったり、顔を覆ったりしないでください。窒息する恐れがあります。
- 思わぬ事故の恐れがありますので、ご使用後は3才未満のお子様の手が届かない所に保管してください。

### 使用上の注意

- ご使用前に「正しい遊び方説明書」をよくお読みください。また読み終わった後は必ず保管しておいてください。
- ニッパーやカッター等の工具を使う時は注意してください。
- 各パーツを無理に曲げたり、引っ張ったりしないでください。
- アームズマイクロンをロボットに取り付けたり、アームズマイクロン同士を合体させて遊ぶ時は、各体用のジョイントをしっかりとはめてご使用ください。ジョイントがしっかりとまわっていないと、使用時に各体が外れる場合があります。
- 製品の仕様上、各体や変形の動作を行うと色が移ったり、彩色部が剥がれたりする場合があります。その点につきましては予めご了承ください。
- 梱包材は、開封後はすぐに捨ててください。

タカラトミーでは、「子どもたちに安全で楽しいおもちゃと夢を第一に考えております。そのため、常に製品に対し研究、改良を行っており、お買い上げ時期によって同一製品の中にも多少異なるものや、パッケージの写真やイラストなどと異なる場合がございますがご了承ください。製品につきましては、万全の注意をはらって製造に当たっておりますが、万一お気付きの点がございましたら下記までご連絡ください。

タカラトミー お客様相談室 おかけ間違いのないようご注意ください  
製品や修理については下記お客様相談室までお問い合わせください  
〒124-8511 東京都葛飾区立石7-9-10  
**TEL 03-5650-1031**  
〒532-0003 大阪府大阪市淀川区宮原3-3-31  
**TEL 06-6395-1031**  
\*電話受付時間 月～金曜日(祝日・祭日を除く) 10～17時

発売元：株式会社タカラトミー

●たのしいタカラトミーの情報はインターネットで<http://www.takaratomy.co.jp>

- ! ジョイントが固い場合があります。可動する方向に注意してください。
- H ジョイントの面差と取り外しに注意してください。
- 2 ヒンジが二重になっています。注意してください。
- 向きに注意してください。
- 先に組み立ててください。
- 後に組み立ててください。
- パーツの先端が尖っている場合があります。注意してください。
- シール 組み立てる前にシールを貼ってください。( )内の番号は反対側に貼ってください。

## アームズマイクロンの組み立て方 図を参考に組み立ててください。

### 組み立てる前によくお読みください。

- 正しい遊び方説明書の組み立て順に必要部品から切り離してください。
  - 部品を枠から切り離す時には、部品をよく確かめ、ニッパーやカッター等できれいに切り離してください。
  - 部品の中には尖った部品がありますので、気をつけて組み立ててください。
  - 部品の付いている枠には番号が付いています。組み立て図をよく見て部品の向き等を確認しながら組み立ててください。
  - 部品ははめこむと外れない仕様となっております。
  - 破損する恐れがありますので、無理に外したりしないでください。
  - 塗装にはより安全な「水性塗料」をご使用ください。
  - 塗装する時は必ず窓を開け、換気をしてください。又、火気は使わないでください。
- ※このセットの組み立てには、接着剤は必要ありません。

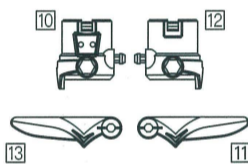

※パーツの形状が実際の商品と多少異なる場合があります。あらかじめご了承ください。

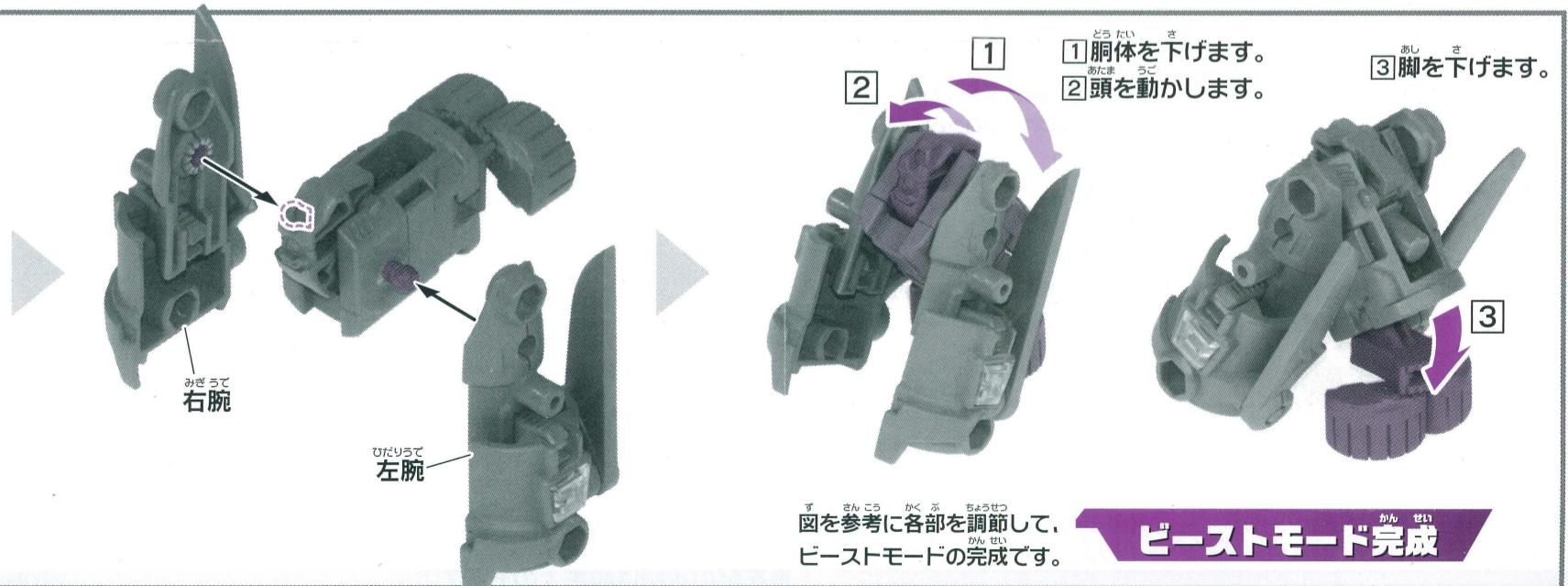
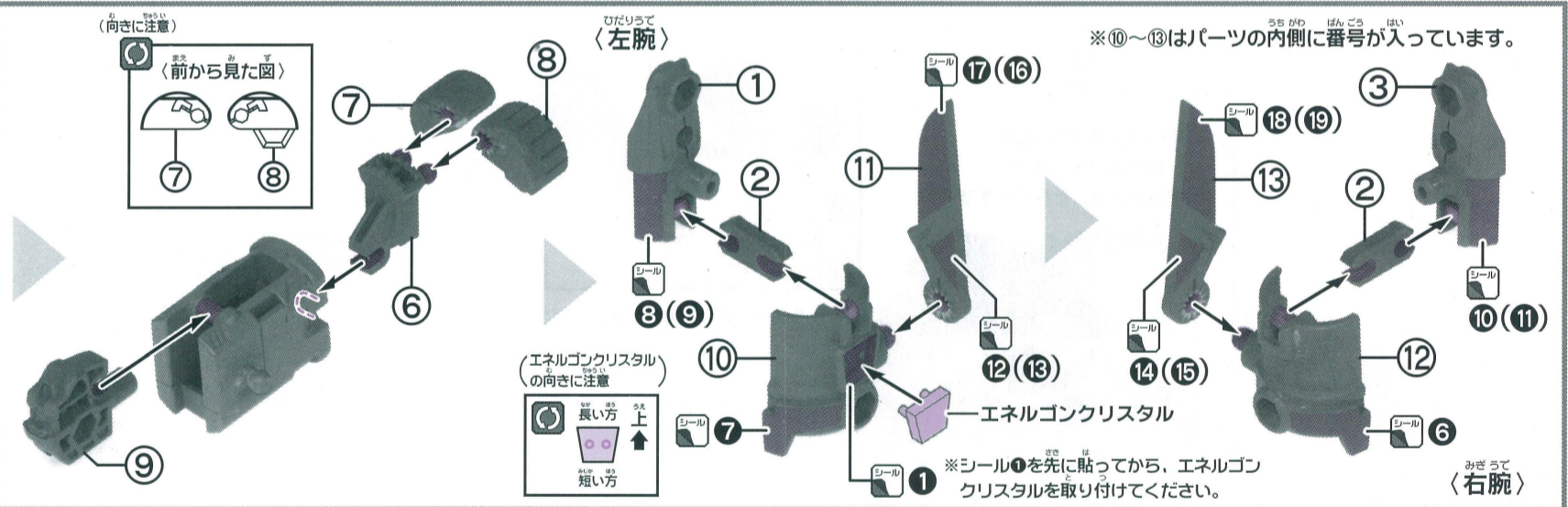
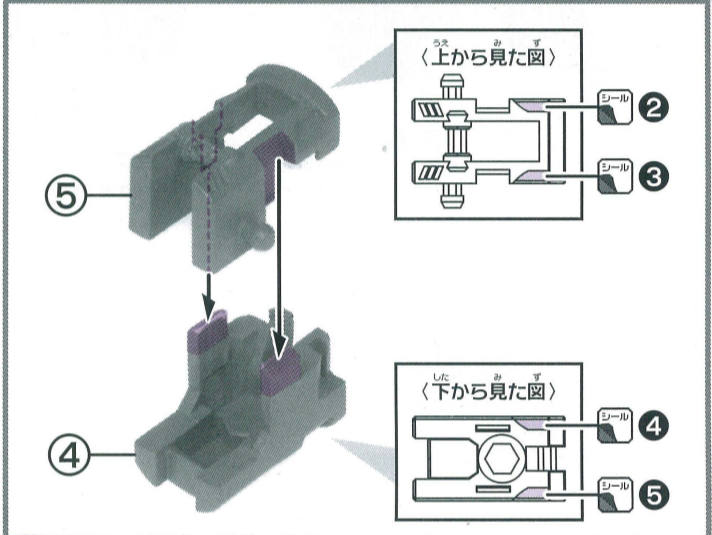
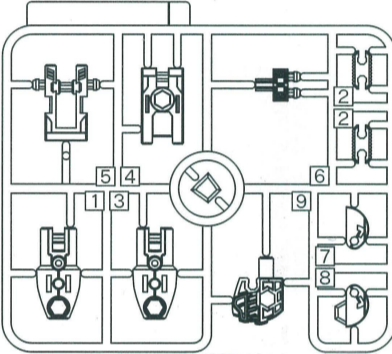

**ビーストモード完成**

# ウェポンモードへの変形の仕方

図を参考に变形させてください。

変形前の状態

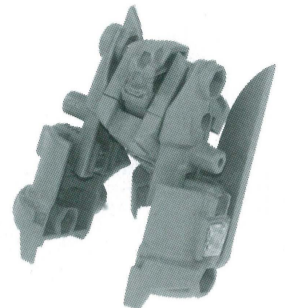

ビーストモード



変形前の状態



あたまを動かします。



あしを閉じます。

変形前の状態

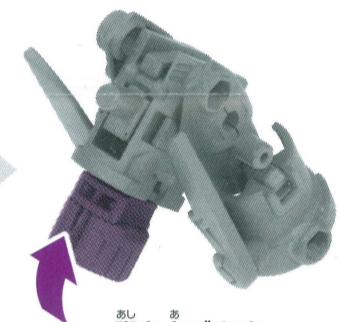

あしを上げます。

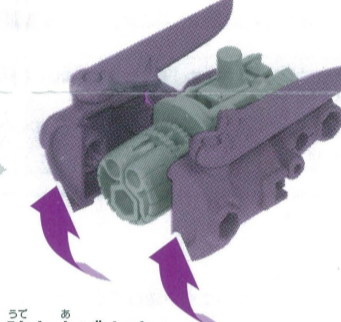

うでを上げます。

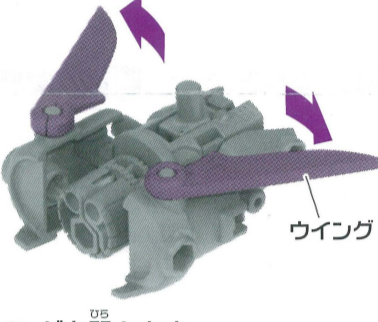

ウイングを開きます。

ウイング

ひっくり返し、図を参考に各部を調節して、ウェポンモードの完成です。



うでを閉じます。





ウェポンモード完成

ビーストモードに戻す場合は、逆の手順で变形させてください。

## アームズマイクロンの遊び方

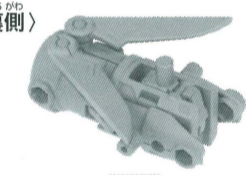
裏側

アームズマイクロン(ウェポンモード)の図のパーツを動かします。

アームズマイクロンをトランスフォーマーに取り付けることができます。

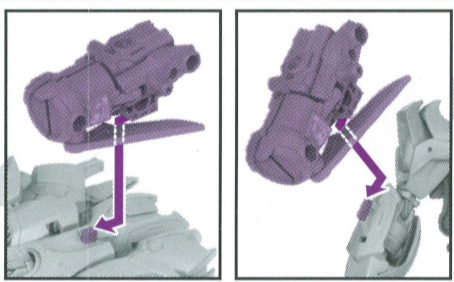
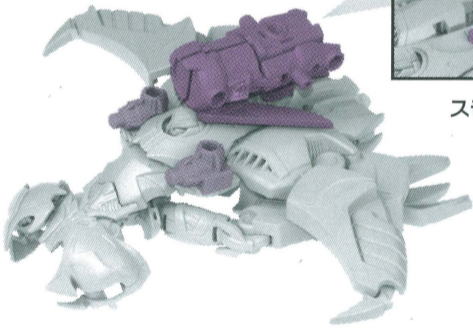

スライドさせて取り付けてください。

OR

アームズマイクロンをトランスフォーマーの腕に取り付けることができます。

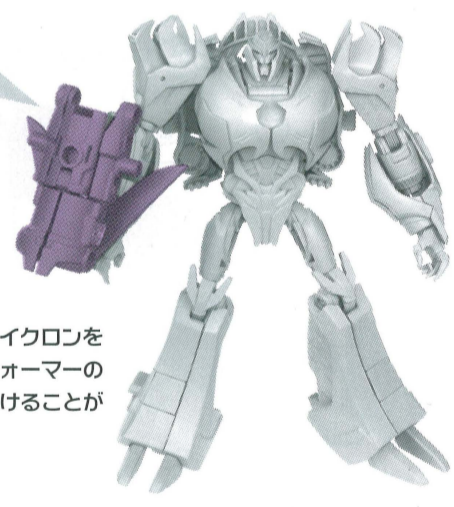

**エネルギー水晶とは** トランスフォーマーのエネルギーの源、エネルギー水晶のかけらである。地球上に存在するエネルギー水晶が、地球に現れたトランスフォーマーに反応。彼らの武器に宿ることで、アームズマイクロンとして進化した。

- エネルギー水晶の形状は、
- SP水晶 (スピードポイント水晶)
  - HP水晶 (ヒットポイント水晶)
  - ◇ AP水晶 (アタックポイント水晶)
- の3種が存在すると言われており、各水晶の属性によって色が違う。また、水晶は未発見のものもあるとされている・・・

**コンボとは** 水晶をSP、HP、APの3種で揃えるとコンボ発動。武器の威力がアップするぞ。また、属性(色)も3つ揃えると、スーパーコンボとなり、より強力な武器へと進化する。

コンボによって、装備したトランスフォーマーの能力は飛躍的にアップするといわれている。さまざまな組み合わせを試して、君だけのトランスフォーマーを作り上げよう!

※左記の説明は設定上のものです。