

ポケットモンスター ピカチュウ

※同じバンドどうしでは遊べません。

あそびがエコ

対象年齢3才以上

取扱説明書

この度は、タカラトミー「ぐるぐるドライブ ポケットモンスター ピカチュウ」をお買い上げいただきまして、誠にありがとうございます。ご使用前にこの取扱説明書をよくお読みください。また、読み終わった後は、必ず保管しておいてください。

※イラストはイメージです。実際の商品とは異なる場合があります。

©Nintendo・Creatures・GAME FREAK・TV Tokyo・ShoPro・JR Kikaku

※わかりやすくするために、イラストは一部省略しています。

©Pokémon

注意 (ちゅうい)

保護者の方へ必ずお読みください。

- 小さな部品があります。口の中には絶対に入れないでください。窒息などの危険があります。●誤飲の危険がありますので、3才未満のお子様には絶対に与えないでください。●充電用コードは、指などに巻きつけたりしないでください。血がかわくなくなり危険です。●機能上、とがっている部分があります。取り扱いには十分注意してください。●《車本体に内蔵された充電式電池を誤使用すると発熱・破裂・液漏れの恐れがあります。下記に注意してください》
- ショートさせると大電流が流れ、危険です。絶対に避けてください。●水にぬれたらすぐに使用をやめてください。ショートの原因になります。●水や火に入れたり、分解、ハンダ付けは絶対にしないでください。●火の近く、高温・多湿の場所で使用、充電、保管はしないでください。●充電は専用充電器を使用してください。
- 回転ハンドル付近や回転するタイヤなどに、指や髪の毛や衣類などははさまれないように注意してください。●可動部のスキマには指などを入れないでください。はさまれてケガをする恐れがあります。●ぶつけたり、踏みつけたり、投げたりするなどの乱暴な遊びはしないでください。●本体や部品は無理に曲げたり、ひっぱったりしないでください。●思わぬ事故の恐れがありますので、コントローラーと車本体を接続した状態で製品を持ち運ばないでください。●屋内専用です。屋外では絶対に遊ばないでください。●プラスチック袋を頭から被ったり、顔を覆ったりしないでください。窒息する恐れがあります。●思わぬ事故の恐れがありますので、遊んだ後は必ず3才未満のお子様の手に触れない所に保管してください。

<使用上の注意>

○ご使用前に取扱説明書(本紙)をよくお読みください。また読み終わった後は必ず保管しておいてください。○商品が入っている中台紙や透明カバーなどは、梱包材です。開封後はすぐに捨ててください。○精密な電子部品を使用しております。落としたり、水にぬらしたり、汚したり、分解しないでください。○高温、低温になるところで使用・保管はさけてください。○太陽光のあたる場所や蛍光灯のすぐ近くでは正常に作動しない場合があります。○コントローラーと車本体の間に障害物があると、正常に通信できない場合があります。○まれにテレビのリモコンなど他の製品の赤外線リモコンの影響で誤作動を起こしたり、逆にテレビなどの赤外線受信装置に影響を及ぼす場合がありますのでご了承ください。○近くに入らない事を確かめてから遊んでください。○本商品を樹脂製家具の上で長時間置くと貼りつくことがあります。○充電するとき以外は、充電用コードを収納BOXに収納してご使用ください。○毛足の長いじゅうたんの上ではうまく走らない場合があります。

はいつているもの

●ぐるぐるドライブ ピカチュウ クルマ本体…1台 ●コントローラー…1個 ●取扱説明書(本紙)…1枚

各部名称

●ぐるぐるドライブ ピカチュウ クルマ本体

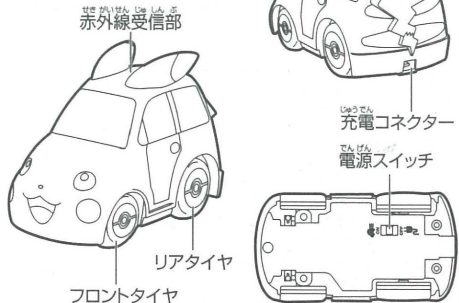

●コントローラー

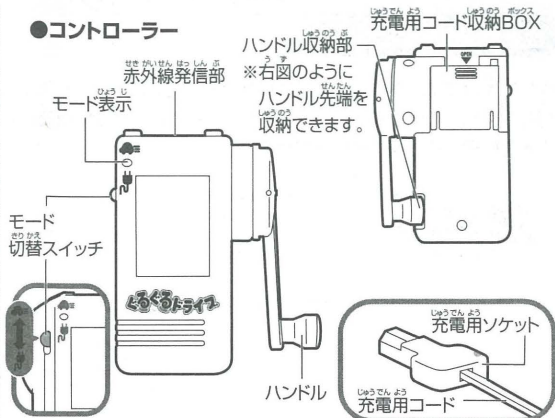

充電のしかた

※充電するときは、クルマを接続したままぶらさげたりしないで床などの平らな面に置いて充電してください。※下図のようにスイッチを正しくセットしてください。正しくセットしないと充電されません。

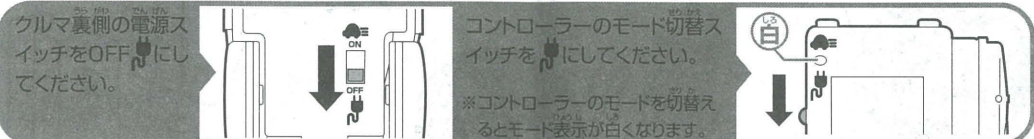

コントローラーの裏側にある充電用コード収納BOXから充電用ソケットを取り出し、右図のように向きに注意してクルマの充電コネクターに奥まで差し込んでください。

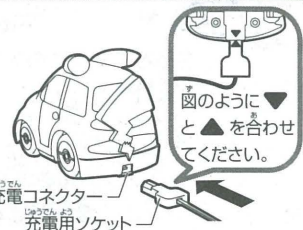

コントローラーのハンドルを回します。約60秒ぐらい充電すると遊べます。1回の充電で約120秒走行します。※前進・後進で連続走行した場合は。

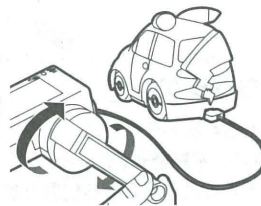

注意 コントローラーのハンドルを回す速度が遅いと、充電できない場合があります。ハンドルを速く回してください。

動かしかた

※コントローラーの充電用ソケット・充電用コードは充電用コード収納BOXにしまってから遊んでください。※下図のようにスイッチを正しくセットしてください。正しくセットしないと動きません。

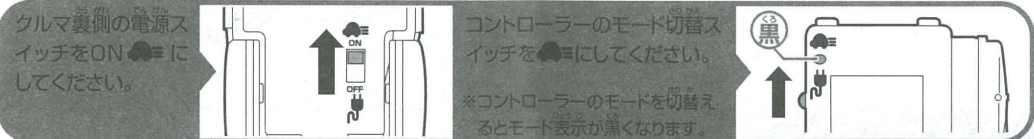

動かしてみよう!

※破損の恐れがありますので、ハンドルを急に激しく回転させたり、無理な前進後進の切替えをしないでください。

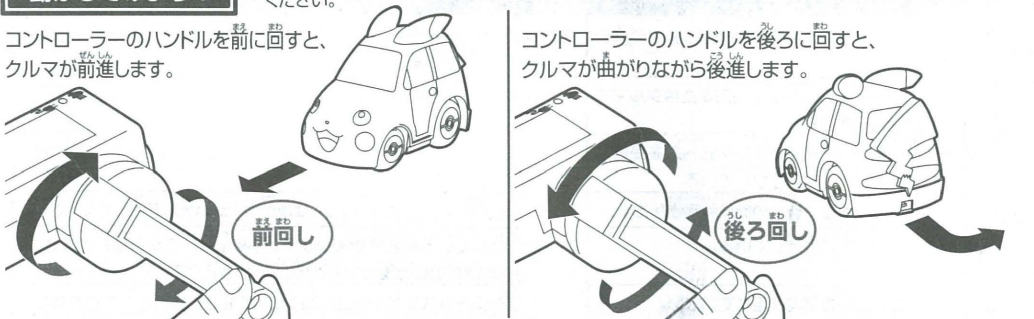

注意 コントローラーのハンドルを回す速度が遅いと、クルマが走行しない場合があります。ハンドルを速く回してください。

赤外線の注意

操作するときは右図のように赤外線発信部をクルマに向けてください。赤外線発信部を押さえたり隠したりするとうまく操作できないことがあります。赤外線到達距離は左右30度、約1.5mです。

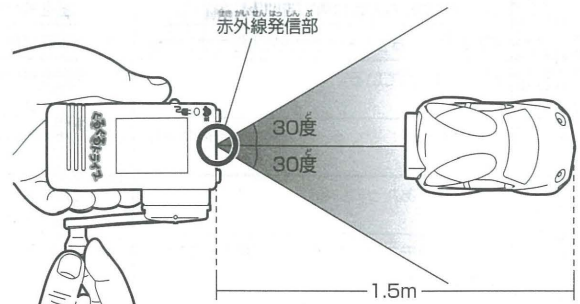

※遊んだ後はクルマの電源スイッチをOFFにしてください。

こんな遊びをしてみよう!

ものをよけて
うんでん
できるかな?



うまくできるかな?
遊んでみよう!

バックして
しこい
車庫入れ
できるかな?

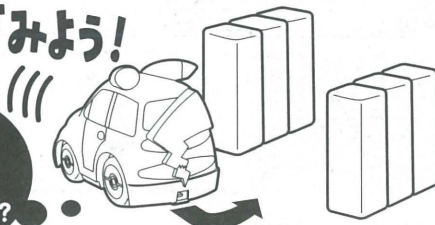

おうちにあるものを並べて遊んでみよう!

おうちの方へ

ぐるぐるドライブは、遊びながら「はつてん」の不思議や「でんき」の必要性を親子で考えることができる玩具です。



あそびがエコ

乾電池のいらない発電するおもちゃです。乾電池を必要とせず繰り返し遊べます。



「でんき」ってどうやってできるの?

ぐるぐるドライブはハンドルをぐるぐるまわすことで「でんき」をつくれるんだ! みんなのまわすちからが「でんき」になるんだよ!

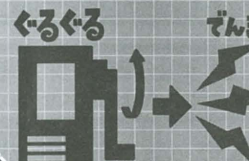

ピカチュウの
10まんボルトも
「でんき」だな!



トラブルシューティング

症状	原因	対策
走行しない	コントローラーの赤外線発信部がクルマに向いていない。	充電電池が消耗してくると、受信範囲が狭くなりますので、しっかりとコントローラーの赤外線発信部をクルマに向けてください。
	コントローラーの赤外線発信部またはクルマの赤外線受信部が汚れている。	乾いた布などで汚れをふきとってください。
	赤外線が届かない距離、または赤外線を受信できない角度にクルマが置かれている。	クルマとコントローラーの距離を近づけてください。コントローラーからの操作可能距離は約1.5mです。
	クルマとコントローラーの間に障害物がある。	障害物を取り除いてください。もしくは障害物の無い場所で遊んでください。
	クルマの充電電池が消耗している。	電池が消耗している可能性があります。再度充電してから遊んでください。1回(約60秒間)の充電で約120秒間走行可能です。
	コントローラーの発電が足りていない。	コントローラーのハンドルを遅く回すと、発電できないことがあります。速く回すようにしてください。
	静電気により誤作動している。	クルマの電源スイッチをOFFにして、コントローラーのモード切替スイッチをONにして、しばらくした後に再度入れなおしてください。
うまく操作できない	タイヤにゴミなどが付着している。	ゴミなどを取り除いてください。
	毛足の長いじゅうたんなどの上で走行させている。	フローリングなどの平らな面で走行させてください。
	前輪がはずれている。	前輪を取り付けてください。取り付け方は本紙「前輪がはずれた場合」に記載しています。
勝手に動く	充電電池が消耗してくると断続的な走行になっている。	充電電池が消耗している可能性があります。再度充電してから遊んでください。
	直射日光があたっている。	直射日光があたらない場所で走行させてください。カーテンを閉めて直射日光があたらないようにしてください。
	テレビのリモコンなど、他の赤外線リモコンの影響を受けている。	走行しているそばで、他の赤外線リモコンを使用しないでください。
同じバンドで走行している。	同じバンドのクルマと一緒に遊ぶことはできません。	

メンテナンス方法

- 走らせる場所をきれいにしてください。走らせる場所にホコリやゴミがあるとタイヤに付いたり、ギアやシャフトにまきこんだりして正しく走らなくなります。走行前にテーブルなどをきれいにしてください。
- タイヤやギアにホコリやゴミが付いたら、きれいに掃除してください。

前輪がはずれた場合

- 1 はずれていない前輪を右図のようにして押さえます。
- 2 はずれた前輪を右図のように押し込みセットします。

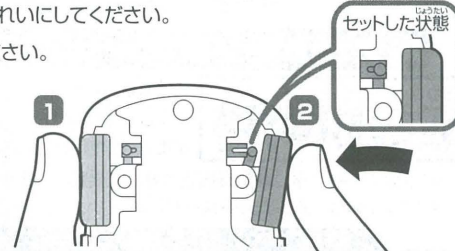

ご注意

※わかりやすくするために、イラストは一部省略しています。
※電池パックは、表面のフィルムをはがしたり、分解は絶対にしないでください。

使用済みリチウムイオン電池の廃棄方法

電池を取り出すと使用できなくなります。

電池は使い終わった状態で取り出してください。充電式電池を取り出す前に電源スイッチを「ON」にし、コントローラーで操作してクルマが動かないことを確認してから、電池を取り出してください。

- 1 クルマの電源スイッチを「OFF」にしてください。プラスドライバーでクルマのボディを取りはずしてください。

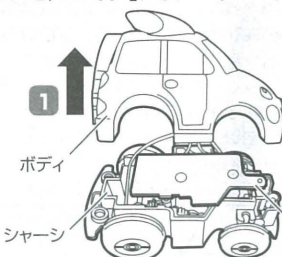

- 2 プラスドライバーでシャーシについているコントロールユニットカバーを取りはずしてください。

- 3 電池パックを引き出してください。

※廃棄する時以外は、絶対に分解しないでください。部品が破損し遊ぶ事ができなくなります。

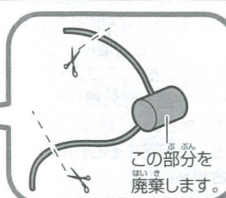
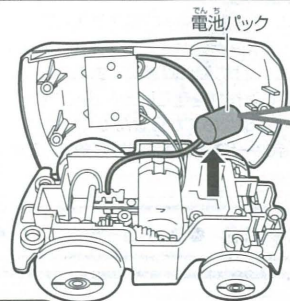

- 4 点線部(電池パックからなるべく離れたところ)を必ず片方ずつハサミで切ってください。

ショート防止のため、電池パックから出ているコードの先端を個々にテープなどで覆ってください。取り出した電池パックは、充電式電池リサイクル協力店にお持ちください。

二次電池の寿命について

クルマ本体にはリチウムイオン電池を使用しています。リチウムイオン電池は充電と作動を繰り返すと徐々に劣化し、作動時間が短くなっていきます。これはリチウムイオン電池の特徴であり、不良や故障ではありませんので、完全に作動できなくなるまで継続してお楽しみいただけます。



タカラトミーは有限責任中間法人JBRCに加盟し、リサイクルを実施しています。使用済みの小形充電式電池のリサイクルに御協力ください。(http://www.jbrc.com)



Li-ion 32

この製品には、リチウムイオン電池を使用しております。リチウムイオン電池はリサイクルできる重要な資源です。ご使用済みのリチウムイオン電池の廃棄に際しては、リチウムイオン電池を取り出しリチウムイオン電池リサイクル協力店へご持参ください。

発売元: 株式会社 タカラトミー

タカラトミーでは、「子供たちに安全で楽しいおもちゃと夢を」を第一に考えており、そのため、常に製品に対し研究、改良を行っており、お買い上げ時期によって同一製品の中にも多少異なるものや、パッケージの写真やイラストなどと異なる場合がございますがご了承ください。製品につきましては、万全の注意を払って製造に当たっておりますが、万一お気付きの高がございましたら右記までご連絡ください。

タカラトミーお客様相談室 おかけ間違いのないようご注意ください
〒124-8511 東京都葛飾区立石7-9-10
TEL 03-5650-1031
〒532-0003 大阪府大阪市淀川区宮原3-3-31
TEL 06-6395-1031
*電話受付時間 月~金曜日(祝日・祭日を除く) 10~17時