

保証書

TAKARA TOMY ママのおなかの音メモリー

フリガナ	TEL
ご住所	FAX
フリガナ	Email
お名前	年令
お買い上げ日	年 月 日
販売店名	印

保証規定につきましては裏面をご覧ください。

株式会社 タカラトミー

〒124-8511 東京都葛飾区立石7-9-10

0570-041031

電話受付時間 月曜日～金曜日(祝日・祭日を除く) 10～17時

PHS、IP電話等からのお問い合わせは03-5650-1031

保証期間 お買い上げ日より6カ月

キリトリ

ママのおなかの音メモリー

sound diary for moms & babies

取扱説明書

- 本製品は妊娠中の「おなかの中の音」を録音し、製品内に保存し、再生するものです。
- 医療機器ではありません。
- お子様の健康状態を確認するものではありません。

この度は、タカラトミー「ママのおなかの音メモリー」をお買い上げいただきまして、誠にありがとうございます。ご使用前に、この取扱説明書をよくお読みください。また、読み終わった後は必ず保管しておいてください。

TAKARA TOMY

※写真やイラストはイメージです。実際の商品とは多少異なります。

■セット内容と各部の名称

●親機…1

子機をセットすれば、録音した音を聞くことができます。内蔵のメロディを重ねて再生することもできます。

約15分でオフになるオートスリープ機能付き

スピーカー

フォトフレーム  
お子様やご家族の写真を飾ることができます。

●子機…1



録音

おなかにマイクをあてて録音することができます。全部で8つ(各約30秒間)の録音が可能です。

●フォトフレーム用透明シート…3



●フォトフレーム用カード…1



●取扱説明書(本紙)【保証書付き】…1

■電池の入れ方

単3形アルカリ乾電池 3本使用(電池は別売りです) REQUIRES 3 LR6 ("AA" SIZE) BATTERIES (NOT INCLUDED)

1. 子機裏面にある電池カバーのネジをプラスドライバーで矢印の方向にゆるめ、電池カバーを外します。単3形アルカリ乾電池×3本の+-(プラス・マイナス)を間違えないようにセットします。

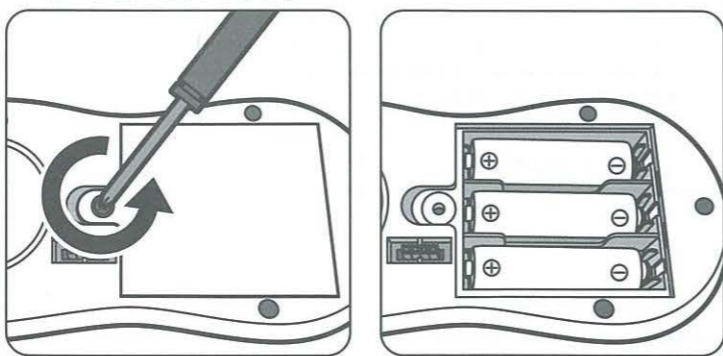

2. 電池カバーのフックを先にはめてから、開けたときは逆の手順で電池カバーを閉めます。

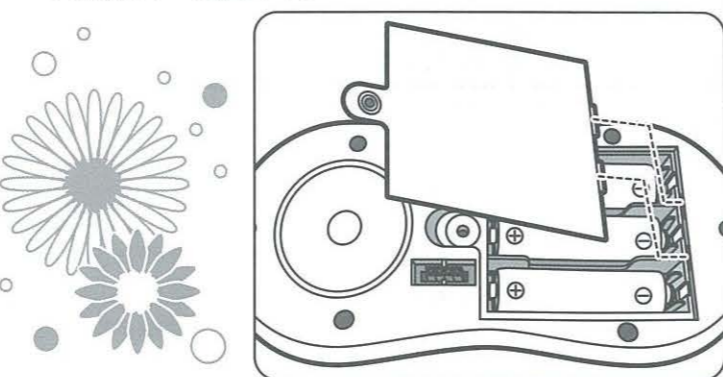

警告(けいこく)

保護者の方へ必ずお読みください。

- ご使用前に取扱説明書をよくお読みの上、正しくご使用ください。また、読み終わった後は必ず保管しておいてください。●本製品は医療機器ではありません。
- 本製品は、おなかの音やお子様の好きな音を録音するためのものです。お子様の健康状態を確認するものではありません。●本製品はお子様には与えないでください。また、お子様の手や足が触れない平らなところに設置してください。
- 本製品をベビーベッドの中に入れてたり、置いたりしないでください。●本体の分解、改造、ご自身での修理は絶対にしないでください。

注意(ちゅうい)

- 安全のため、破損、変形した製品は、使用しないでください。●おなかの音を録音する際は、子機を直接肌に当てないでください。また、強く当てすぎないように注意してください。●お風呂等湿気の高いところや濡れた手で使用しないでください。●録音時の環境や体調等、個人差によっては録音できなかったり、録音内容が聞こえにくい場合があります。●本製品の不具合により、録音した内容が破損、消去された場合など、いかなる場合においても録音内容の補償についてはご容赦ください。録音内容の修復、復元、複製などはいたしません。●録り直しのきかない録音の場合は、必ず事前にためし録りをしてください。
- お客様が録音したものは個人として楽しむなどのほかは、著作権法上、権利者に無断で使用できません。●フォトフレームに写真やイラスト、メモを入れる場合、高温多湿な場所など使用環境や時間、または写真、イラストの材質や筆記具によっては透明シートと写真等が張り付き、はがれなくなったり、色移りがある場合がありますのでご注意ください。●テレビ、冷蔵庫など電気製品の上や近くに置かないでください。●電池を誤使用すると発熱・破裂・発火・液漏れの危険があります。下記に注意してください。・二次電池(充電式電池)は絶対に使用しないでください。・古い電池と新しい電池、いろいろな種類の電池を混ぜて使わないでください。・使用した後は必ずスイッチを切り電池をはずしてください。・ショートさせたり、充電、分解、加熱、火の中に入れてたりしないでください。・万一、電池から漏れた液が目に入ったときはすぐに大量の水で洗い、医師に相談してください。皮膚や服に付いた時は水で洗ってください。・廃棄するときは、自治体の廃棄物処理の指示に従ってください。●プラスチック袋を頭から被ったり、顔を覆ったりしないでください。

(お願い)

- ぶつたり落としたりしないでください。
- 直射日光の当たる所、暖房器具の近くなど温度の高すぎる所、低すぎる所には置かないでください。
- 本製品は、非防水のため、絶対にぬらさないでください。
- お手入れは電源を切り、電池を外してから行ってください。
- プラスチック袋は梱包材ですので開封後はすぐに捨ててください。
- フォトフレーム用カードを切る際は、刃物等の取り扱いに十分ご注意ください。

Congratulations! On your new arrival!

妊娠おめでとございます!

ママになった記念に、世界でひとつだけのオリジナルのおなかの音を録音しましょう!

■録音方法 全部で8つ(各約30秒間)の録音が可能です。

1. 子機を親機から外して、メインスイッチをONにしてください。



まっすぐ上に外してください。

2. ▶PLAYを押して空いているトラックの中から録音したいトラックを▶PLAYで送り、選択してください。空いているトラックが点滅します。(初めて使用する場合は全てのトラックが空いています。)

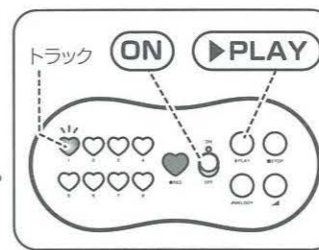

空いているトラックがない場合は、トラックが交互に点滅します。この場合は、録音した音を消去してトラックを空けてください。

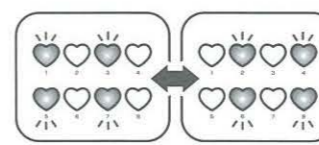

※「録音した音を消したいときは…」をご覧ください。

3. 裏面のマイク部分をおなかに当ててRECを押してください。約30秒間の録音が始まります。このとき、大きな雑音が入っていると録音開始しません。当て方が安定した時点で録音開始します。

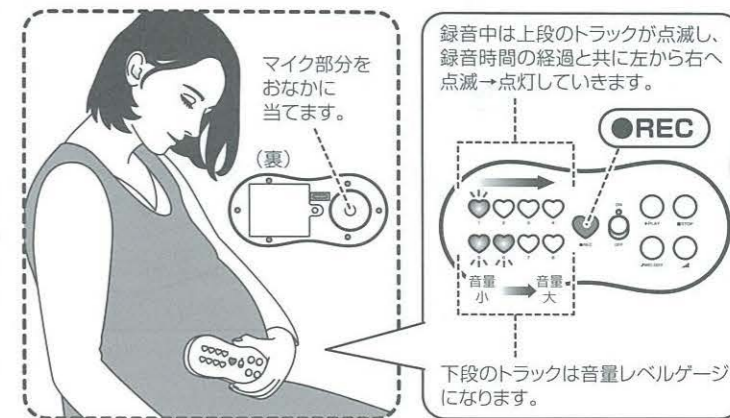

約30秒間の録音が終わったら自動的に録音停止します。

4. 録音が完了すると、録音したトラックが点灯します。

※一度録音が始まると、途中でキャンセルはできません。録音中に再度RECを押すと最初から録音が始まります。

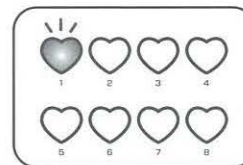

★録音時のコツ

動いたり、厚着の上からだと雑音が入りやすくなります。子機を動かさないようにして、薄着の上からマイクを軽く当ててください。下段のトラックの音量レベルゲージが下がったときに雑音が少ない目安です。このとき、録音開始しやすくなります。注意: 録音後は必ず一度再生し、録音した音や音量を確認してください。

★録音する時期について…

妊娠7ヶ月ごろには、赤ちゃんの耳の構造は大人と同じ構造に完成しているといわれています。視覚よりも、聴覚の機能の方が早く完成し、赤ちゃんはおなかの中で様々な音を聞いています。

★赤ちゃんはおなかの中でどんな音を聞いているの?

ママのおなかの中の音・ママの話声・パパや家族の声・家事をしている音…。ママのおなかを通して聞こえてくる音全てが赤ちゃんに聞こえています。これらの音は、ママのおなかの中でノイズ混じりのボワッとした音色となって赤ちゃんに伝わります。また、ママのリラックスは赤ちゃんにも伝わっています。ママの良く聞いている音楽は、赤ちゃんのなじみのある音として聞こえています。リラックスした環境で、おなかのいろんな所を録音して、赤ちゃんが生まれた際に聞かせてあげましょう。



■録音の記録

おなかのどの部分をいつ録音しましたか? その時の状況をMEMOに残しておきましょう。

トラック	1	MEMO
トラック	2	MEMO
トラック	3	MEMO
トラック	4	MEMO
トラック	5	MEMO
トラック	6	MEMO
トラック	7	MEMO
トラック	8	MEMO

※本製品の不具合により、録音した内容が破損、消去された場合など、いかなる場合においても録音内容の補償についてはご容赦ください。録音内容の修復、復元、複製などはいたしません。

# ご誕生おめでとうございます!!

赤ちゃんは、至福のときだったおなかの中から外に出てくると、不快や不安になることがいっぱいあります。

赤ちゃんが、ぐずり泣き(おむつをかえてほしい、お腹がすいている、夜泣き、体調が悪いなど以外)で泣いているときにママのおなかの中の音を聞かせると、おなかの中で過ごした至福のときを思い出してリラックスする効果があるといわれています。

## オートスリープ機能について

再生は約15分で自動的に停止します。このとき、**●REC**を押すと再生していたトラックから再生が始まります。使用し終わったらメインスイッチは必ず**OFF**にしてください。

## ■赤ちゃんに聞いてもらいましょう♪

1. 子機を親機にセットし、メインスイッチを**ON**にしてください。



まっすぐセットしてください。

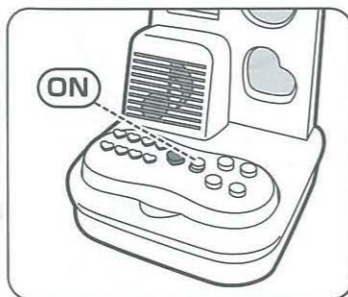

2. **▶PLAY**を押してトラックを送り、再生したいトラックを選んでください。  
録音されたトラックが約15分間繰り返し再生されます。

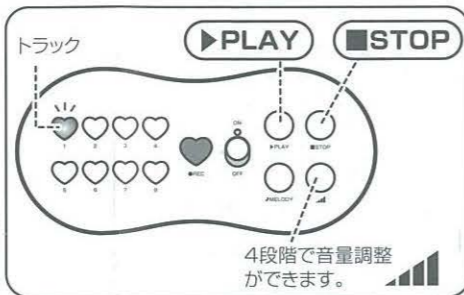

トラック

4段階で音量調整ができます。

3. **■STOP**を押すと再生停止します。

### 注意

録音状況によっては、大音量が流れる場合がありますので必ず保護者の方が確認してからお子様に聞かせてください。

## ■録音した音を消したいときは…

1. 子機を親機にセットし、メインスイッチを**ON**にした状態で**▶PLAY**を押してトラックを送り、消したいトラックを選択します。

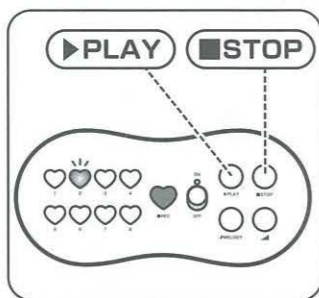

2. **■STOP**を押して再生を止めます。

3. **●REC**を長押しすると約1秒ごとにピピピと鳴り、消去準備に入ります。約5秒後にピピピと鳴ったらすぐにボタンから指を離してください。ピピピと3回鳴り、消去したいトラックが点滅したら消去完了となります。

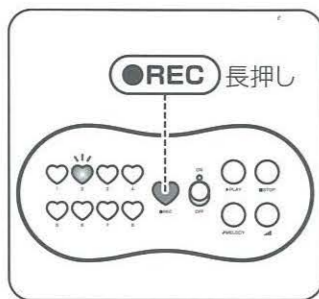

## ■思い出の品としてとっておきましょう♪

親機のフォトフレームには、エコーの写真や生まれた赤ちゃんの写真など、好きなものを透明シートにはさんで使用してください。

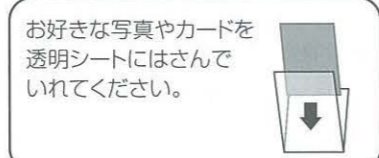

付属のフォトフレーム用カードは、赤ちゃんの名前や記録を記入し、ハサミ線で切り取って使用してください。



オリジナルのカードを作って使用してもステキですね♪

※フォトフレームに写真やイラスト、メモを入れる場合、高温多湿な場所など使用環境や時間、または写真、イラストの材質や筆記具によってはフォトカバーと写真等が張り付き、はがれなくなったり、色移りがある場合がありますのでご注意ください。心配な場合は、写真をコピーして使用してください。  
※長い間使用しないときは電池を外しておいてください。液漏れを起こし、故障の原因となります。

## ■内蔵メロディを再生しましょう♪

1. 子機を親機にセットし、メインスイッチを**ON**にした状態で**♪MELODY**を押すと内蔵のメロディが再生されます。  
**♪MELODY**を押してトラックを送り、再生したいメロディを選んでください。

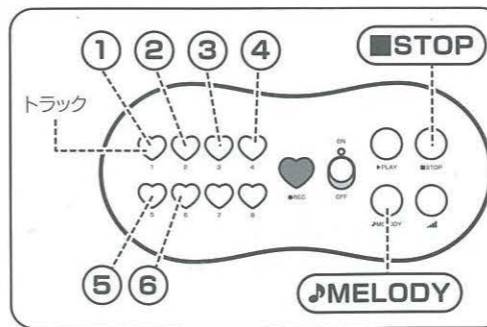

2. **■STOP**を押すと再生停止します。

### ●内蔵メロディ

- |                  |             |
|------------------|-------------|
| ① モーツァルトの子守唄     | ④ ブラムスの子守唄  |
| ② アイネクライネナハトムジーク | ⑤ ゆりかごの歌    |
| ③ シューベルトの子守唄     | ⑥ 胎内音を再現した音 |

## ■録音した音とメロディをミックスする (ミックス再生)

1. **▶PLAY**で再生されている状態で**♪MELODY**を押すと、録音した音に内蔵のメロディを重ねて再生することができます。また、**♪MELODY**が再生されている状態で**▶PLAY**を押しても同様です。

※このとき、音量調節は録音した音のみとなり、メロディの音量は最小となります。

※「⑥胎内音を再現した音」を再生したときのみ、ミックス再生されません。

2. **■STOP**を押すと再生停止します。

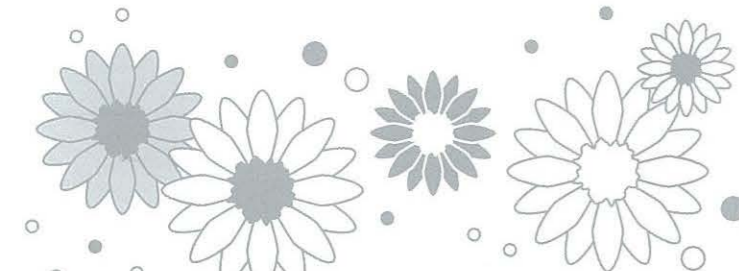
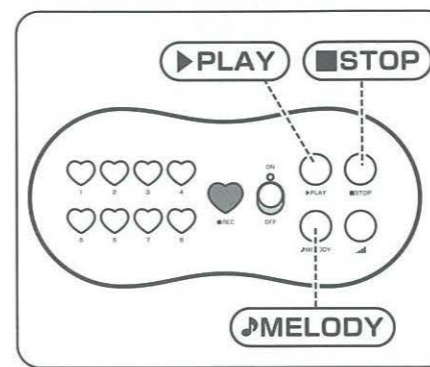

## ■よくある質問

- Q. 子機の電源が入らない。  
A. 電池が正しくセットされていないか、電池残量が少なくなっている場合があります。電池を正しくセットしなおすか、電池を交換してください。
- Q. 再生時、音量が極端に小さすぎたり、メロディの再生スピードが遅すぎる。  
A. 電池が正しくセットされていないか、電池残量が少なくなっている場合があります。電池を正しくセットしなおすか、電池を交換してください。
- Q. 子機を親機にセットした状態でトラックが約2秒間隔でゆっくり点滅する。または、子機を外した際に8つ全てのトラックが約2秒間隔でゆっくり点滅し、録音できない。  
A. 電池残量が少なくなっていますので、すぐに電池を交換してください。
- Q. 電池を交換したり、長い間使用しない場合、録音した音や内蔵メロディが消えませんか?  
A. 保管環境にもよりますが、基本的には録音した音や内蔵メロディは消えない設計となっています。
- Q. **●REC**を押してもなかなか録音が始まらないのですが…  
A. **●REC**を押した時点で、大きな雑音が入っていると録音開始しません。マイクの当て方が安定した時点で録音開始します。動いたり、厚着の上からだと雑音が入りやすくなります。薄着の上からマイクをあててください。トラック下段の音量レベルゲージが下がったときに雑音が少ない目安です。このとき、録音開始しやすくなります。
- Q. 録音した音を再生しても何も聞こえませんが…  
A. 子機が親機に正しくセットされていない場合があります。説明書にしたがってセットしなおしてください。
- A. 電池が正しくセットされていないか、電池残量が少なくなっている場合があります。電池を正しくセットしなおすか、電池を交換してください。
- A. おなかの上の方、おへその周りなど、おなかのいたる所で録音を試してみてください。それでもうまく録音できない場合は、ご自身の声などを録音して再生できるかどうか一度お試しください。

## 保証規定

1. 保証期間(お買い上げ日から6カ月)内において、正常な使用状態で製造上の不備により故障した場合は、無料で修理いたします。
2. お客様自身による修理、改造を行った場合や、録音した内容は、保証の対象外です。
3. 電池及び使用中に生じる汚れ、傷、外観上の変化は保証の対象外です。
4. 修理可能期間は、通常製造打ち切り後1年間を基準とします。但し、修理に際して類似の代替品を使用することがありますのでご了承ください。
5. 保証期間中でも、次のような場合は有料修理・調整となります。  
◆保証書の提示がない場合。  
◆保証書に販売店名、販売店の捺印、及びお買い上げ日の記載がない場合。  
◆保証書の所定事項の未記入、あるいは字句を書き換えられた場合。  
◆使用上の誤り、取り扱い不注意による故障の場合。  
◆購入後の輸送・移動・落下・水没等による故障の場合。  
◆火災・地震・水害及びその他の天災・地変等による故障及び損傷の場合。  
◆電池の液漏れによる故障及び損傷の場合。

この保証書は、日本国内においてのみ有効です。  
This warranty card is valid for service in Japan only.

株式会社 タカラトミー お客様相談室  
〒124-8511 東京都葛飾区立石7-9-10

※修理をご希望される際には、修理に要する期間を短縮するために、お買い上げ店ではなく、右記タカラトミーお客様相談室へお問い合わせください。

**0570-041031**  
電話受付時間 月曜日～金曜日(祝日・祭日を除く)10～17時  
PHS、IP電話等からのお問い合わせは03-5650-1031



- Q. メインスイッチが**ON**になっているのに、トラックがついていない。  
A. 何も操作しないと、約15分間でオートスリープ機能が作動します。一度メインスイッチを**OFF**にして**ON**に入れなおしてください。
- Q. 録音した音を他の機器などに残しておきたいのですが…  
A. 録音した音を他の機器に外部出力するなどの機能はございません。本商品内でご使用ください。
- Q. 録音した音が消えてしまったのですが…  
A. 本製品の不具合により、録音した内容が破損、消去された場合など、いかなる場合においても録音内容の補償についてはご容赦ください。録音内容の修復、復元、複製などはいたしません。



## 株式会社 タカラトミー

タカラトミーでは、「安全で楽しいベビー用品」を第一に考えております。そのため、常に製品に対し研究、改良を行っており、お買い上げ時期によって同一製品の中にも多少異なるものや、パッケージの写真やイラストなどと異なる場合がございます。製品につきましては、万全の注意をはらって製造に当たっておりますが、万一お気付きの点がございましたら下記までご連絡ください。

タカラトミー お客様相談室 おかけ間違いのないようご注意ください  
製品や修理については下記お客様相談室までお問合せください

〒124-8511 東京都葛飾区立石 7-9-10

**0570-041031** 電話受付時間 月曜日～金曜日(祝日・祭日を除く)10～17時  
PHS、IP電話等からのお問い合わせは03-5650-1031

http://www.takaratomy.co.jp/support/index.html

タカラトミーサポート 検索

●たのしいタカラトミーの情報はインターネットでhttp://www.takaratomy.co.jp

お客様にご記入頂きましたお客様の個人情報は、製品の修理の目的のみで利用させて頂き、適正な管理をいたします。個人情報の具体的な取り扱いにつきましては、上記のホームページをご覧ください。  
http://www.takaratomy.co.jp/privacypolicy/ ©TOMY