

AFC-01XΩ レギオス オメガ
LEGIOS OMEGA

■ 取扱説明書 ■

この度は、タカラトミー「トイライズ AFC-01XΩ レギオス オメガ」をお買い上げいただきまして、誠にありがとうございます。ご使用前に取扱説明書(本書)をよくお読みください。また、読み終わった後は、必ず保管しておいてください。

※商品の写真やイラストはイメージです。実際の商品とは異なる場合がございます。
※セット内容以外の商品は別売です。

⚠ 注意(ちゅうい)

●この商品は対象年齢15才以上です。小さなお子様には絶対に与えないでください。●小さな部品があります。誤って飲み込むなど思わぬ事故の危険がありますので小さなお子様には絶対に与えないでください。●尖っている部品があります。取り扱いには十分注意してください。●付属の武器で人をつつく、たたく等の乱暴な遊びをしないでください。●ロボットの関節などに指をはさまないようにご注意ください。●ぶつけたり、振り回すなどの乱暴な遊びをしないでください。●可動部のスキマには指などを入れないでください。はさまれてケガをする恐れがあります。●思わぬ事故の恐れがありますので、ご使用後は3才未満のお子様の手が届かない所に保管してください。

- 〔使用上の注意〕
- ご使用前に「取扱説明書(本書)」をよくお読みください。また読み終わった後は必ず保管しておいてください。
 - 各パーツは無理に曲げたり、引っ張ったりしないでください。
 - 本体を上から押し付けしないでください。本体が倒れたり、部品が外れたりする場合があります。
 - 本体をディスプレイする時は、本体が倒れる恐れがありますので不安定な場所にディスプレイしたり、安定性の悪いポーズでディスプレイしないでください。
 - 本体を持ち運ぶ際は、取り付けした部品などを持たず、本体をしっかりと持って運んでください。
 - 製品の仕様上、変形の動作を行うと彩色部が剥がれたり、色移りする場合があります。
 - また変形時や部品のつけ外しの際に部品が白くなる事があります。予めご了承ください。
 - 本製品を樹脂製の家具等の上に長時間置くと色移りしたり、貼り付いたりする場合があります。
 - 包装材は、開封後すぐに捨ててください。

たいしょうねんれい さいいじょう
対象年齢15才以上
大人向け商品です。玩具ではありません。

株式会社 タカラトミー
〒124-8511 東京都葛飾区立石 7-9-10

製品のお買い上げ時期によって、同一製品の中にも多少異なるものや、パッケージの写真やイラストと異なる場合がございます。ご了承ください。製品につきましては、万全の注意をはらって製造に当たっておりますが、万一お気付きの点などございましたら、下記までご連絡ください。

タカラトミーグループ お客様相談室 おかけ間違いのないようご注意ください
0570-041031
電話受付時間 10~17時 月曜日~金曜日(土日・祝日を除く)
タカラトミーサポート(後援) 本製品のお客様サポートは日本国内でのご購入かつ日本国内からのお問い合わせに限ります。
(Customer service is only available in case this product purchased in Japan and inquired from Japan domestic.)

●たのしいタカラトミーの情報はインターネットで www.takaratomy.co.jp
●TOMY
●タツノコプロ

セット内容

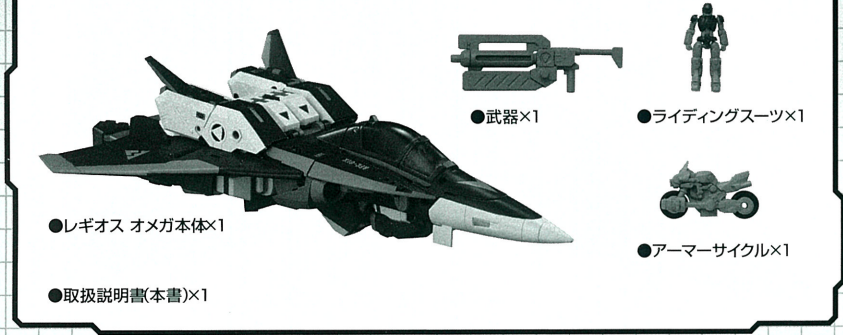

アーマーダイバーへの変形の仕方

※パッケージから出したら武器を取り付け、図を参考に各部を調節して、アーマーファイターの完成です。

アーマーファイター

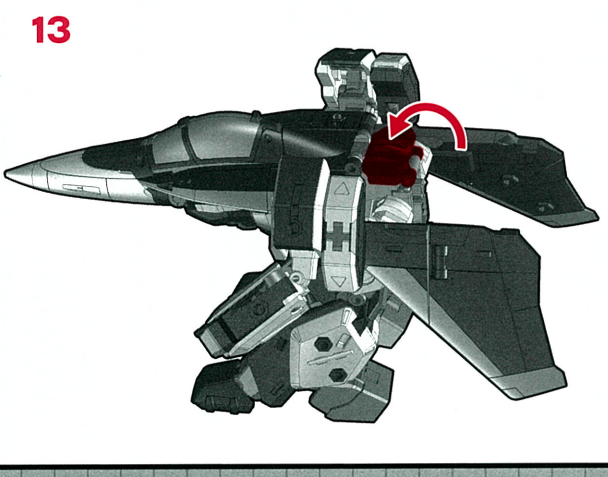
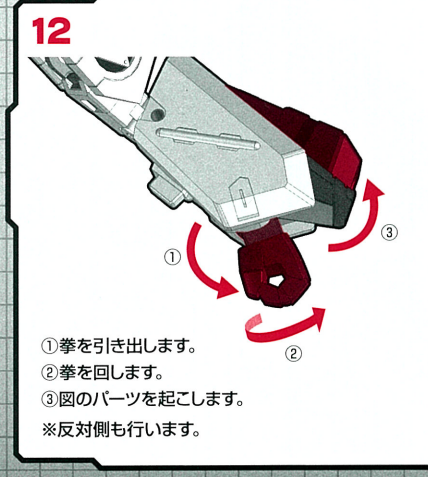
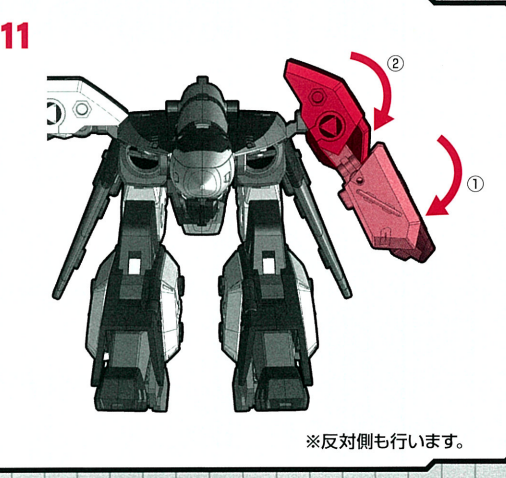
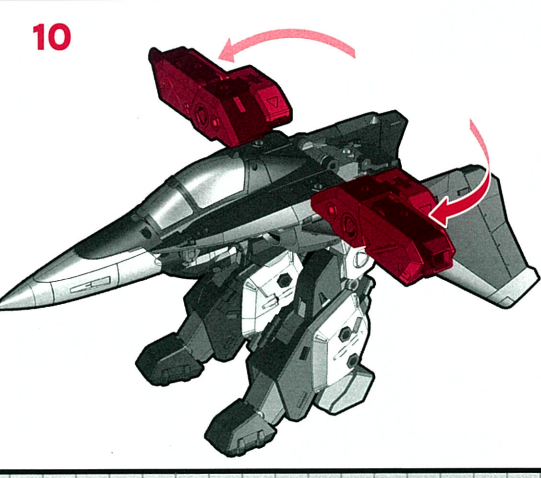
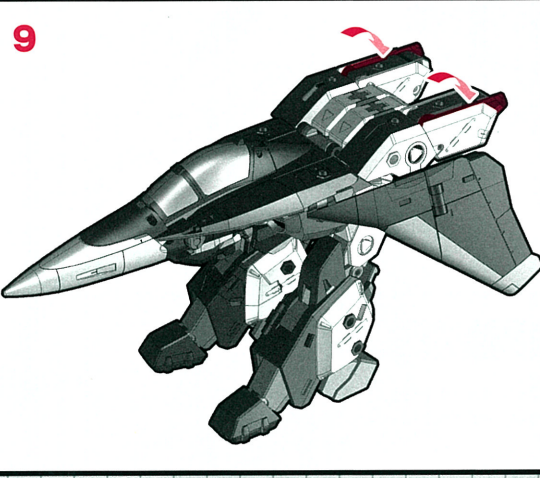
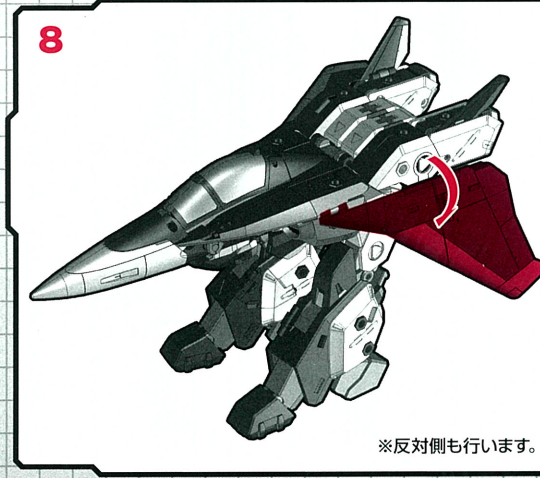
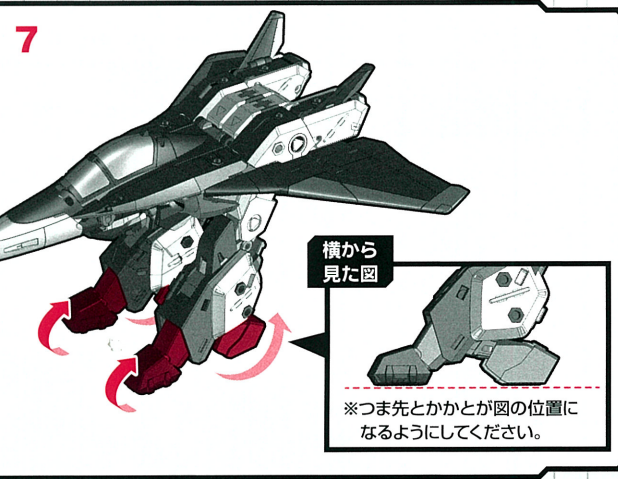
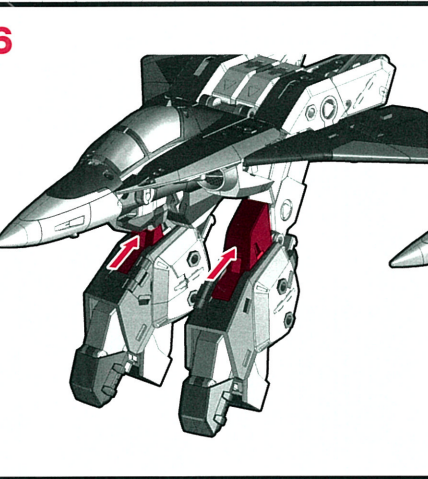
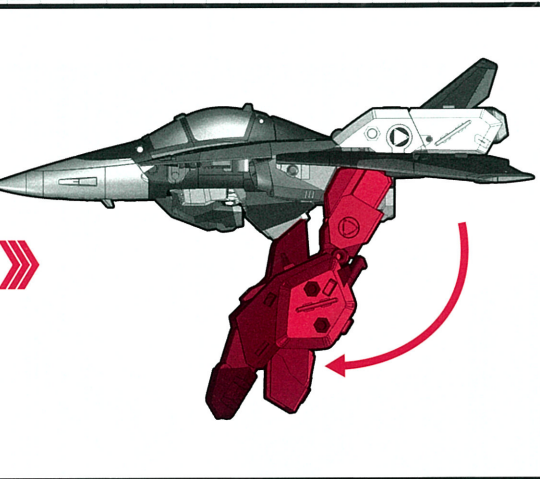
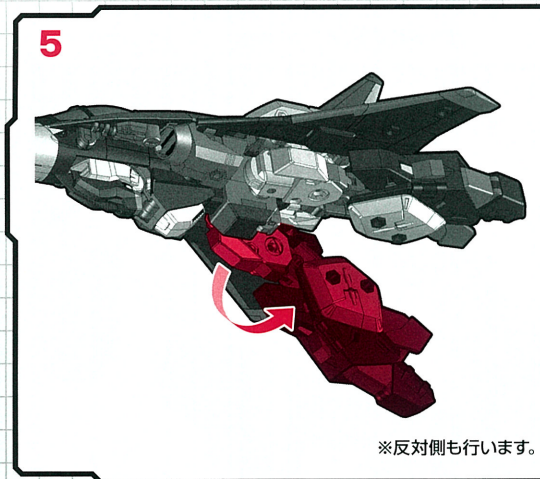
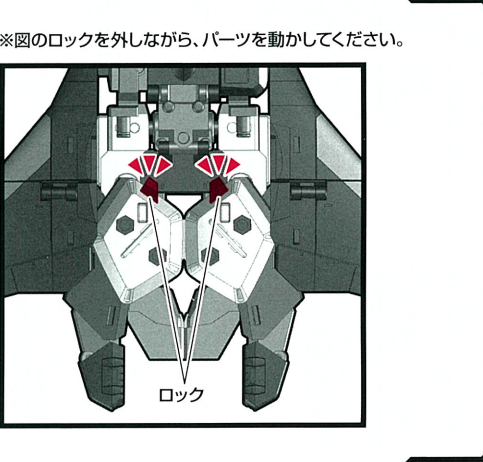
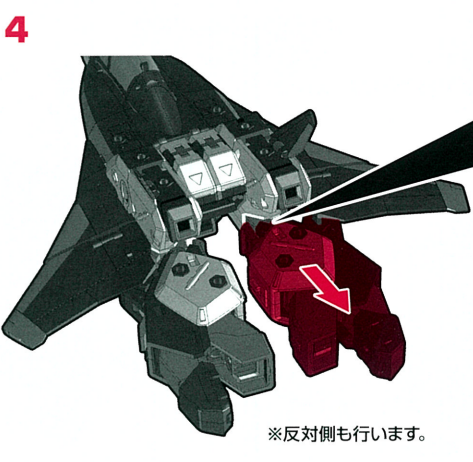
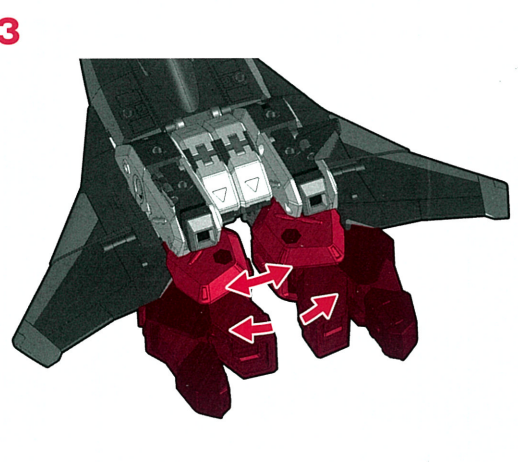
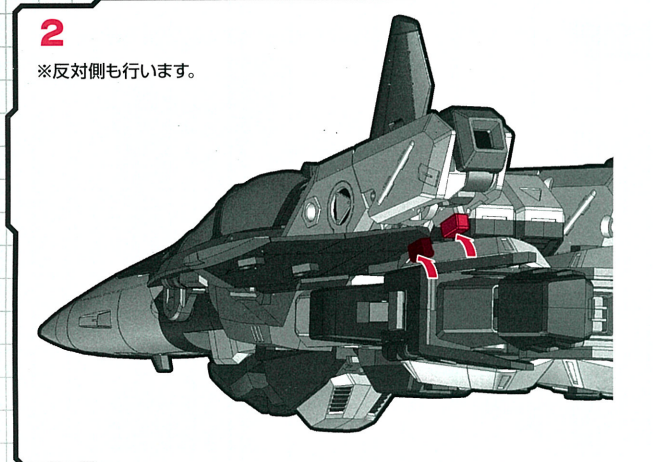
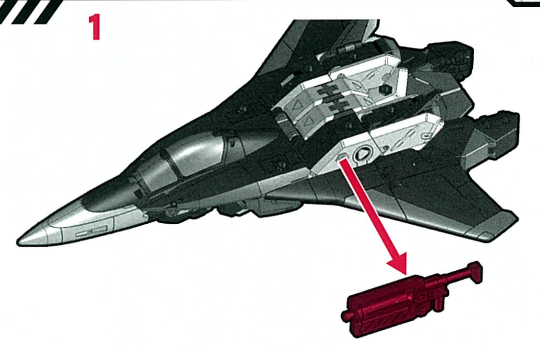

アーマーダイバー完成

図を参考に各部を調節してアーマーダイバーの完成です。

手に武器を持たせることができます。

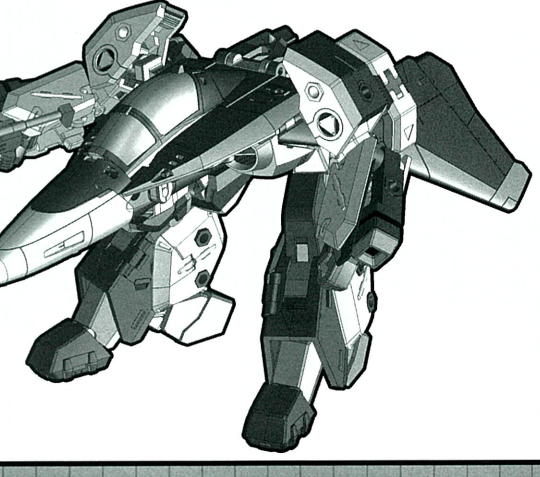

アーマーファイターに戻す場合は番号を逆に戻してください。

アーモルジャーへの変形の仕方

※アーモダイバーから変形を始めます。

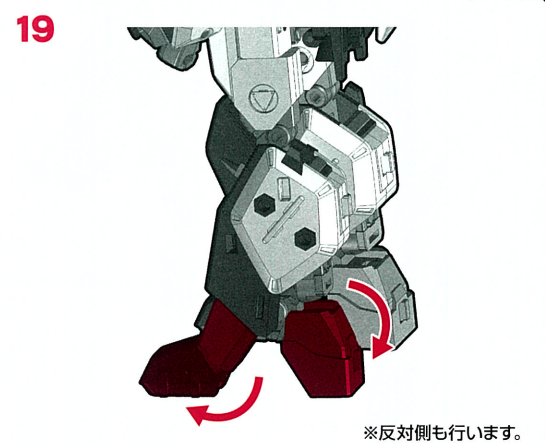
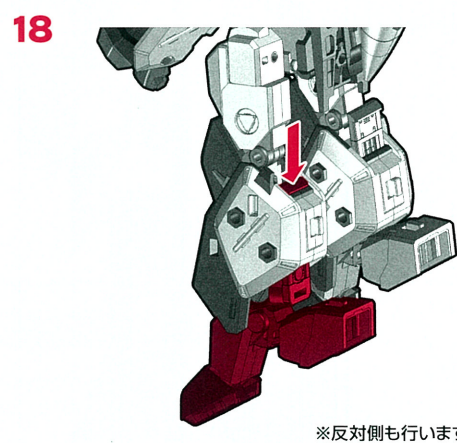
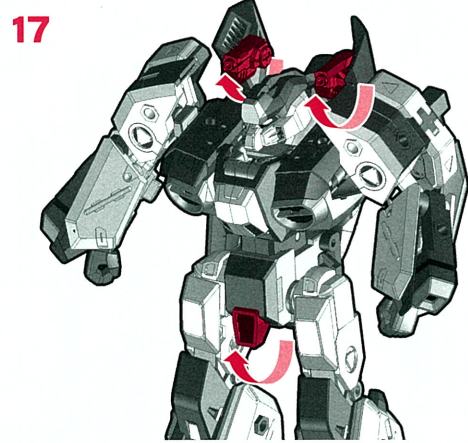
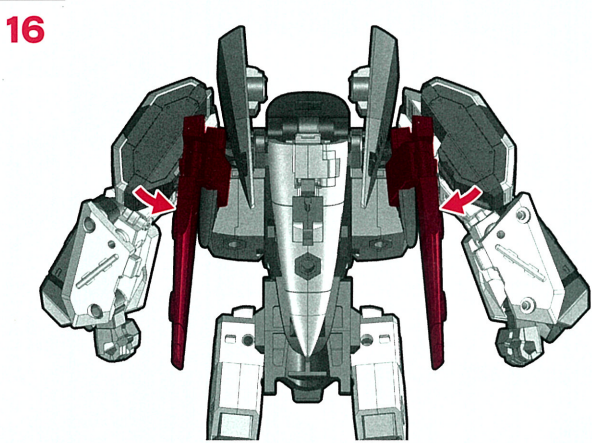
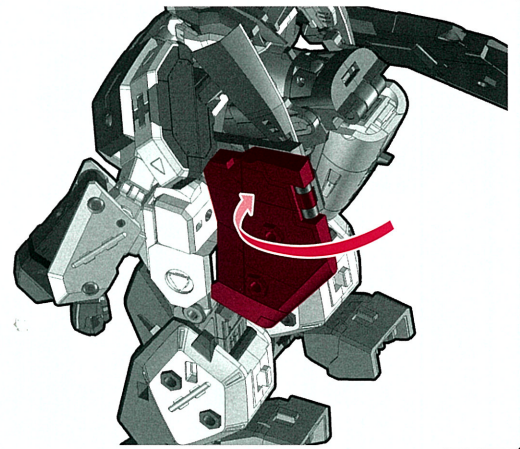
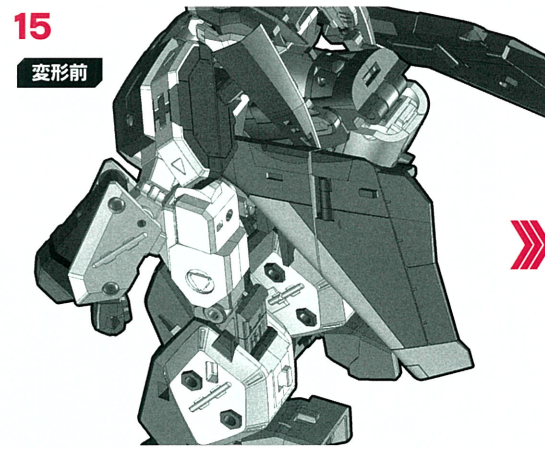
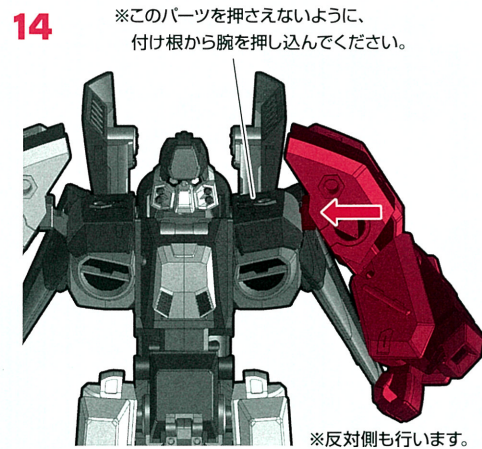
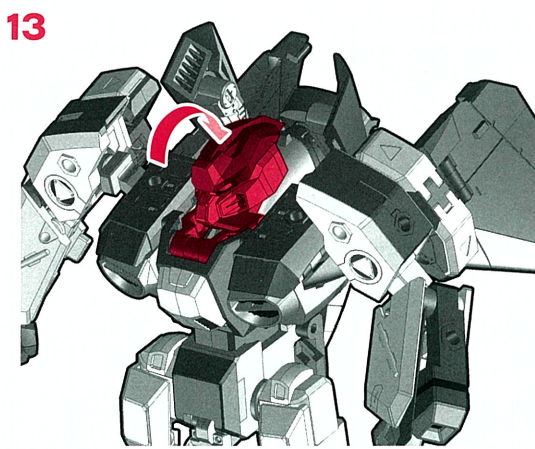
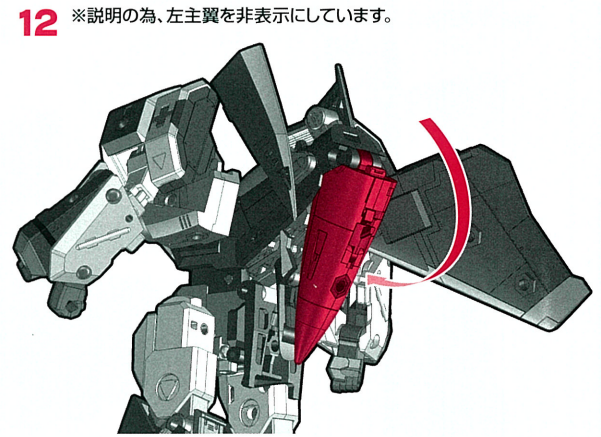
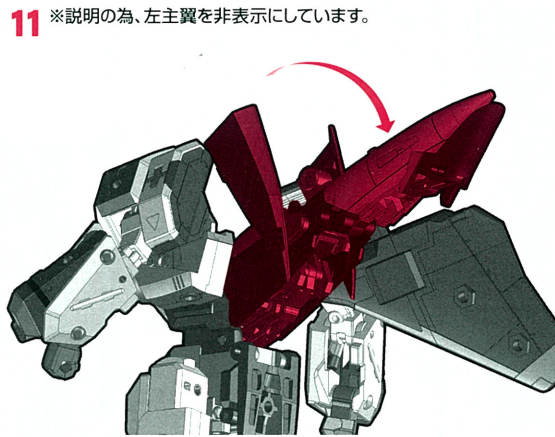
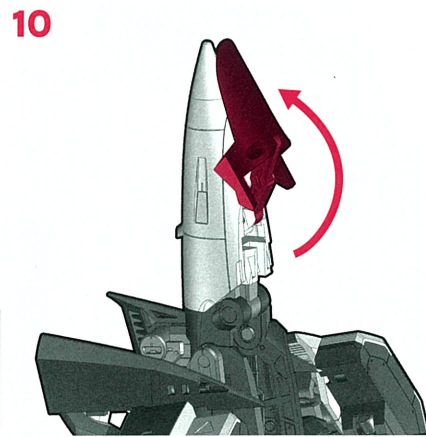
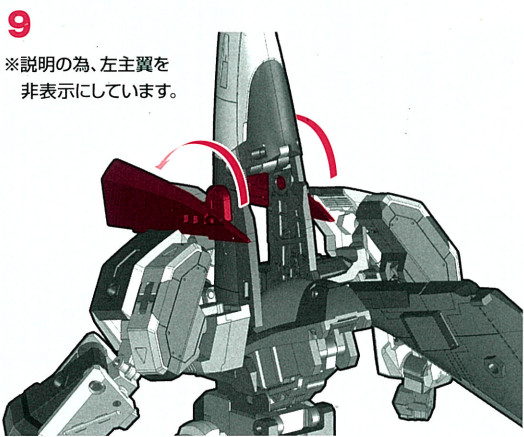
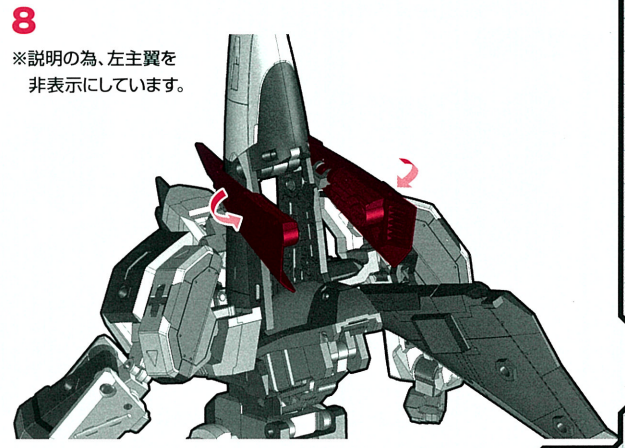
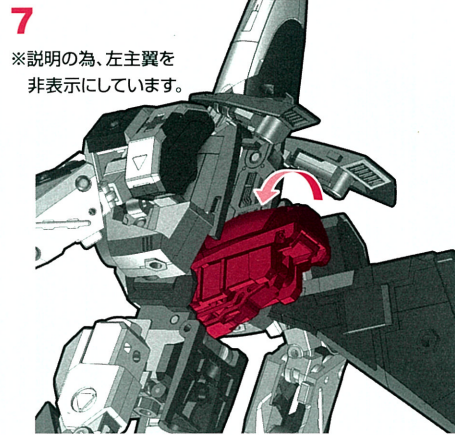
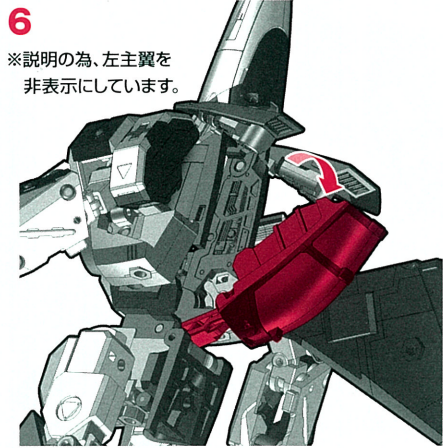
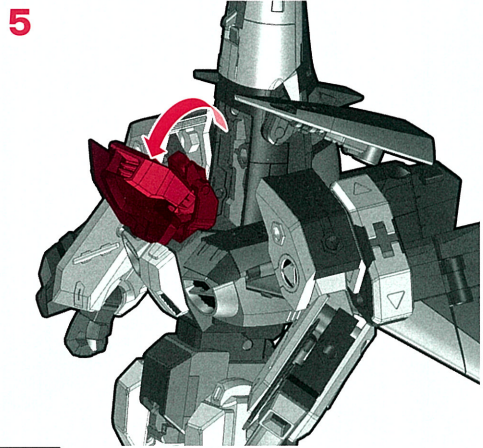
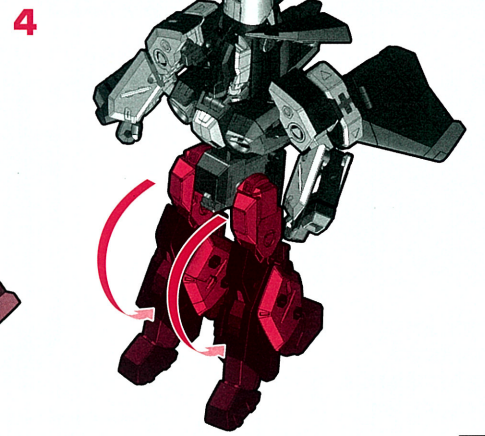
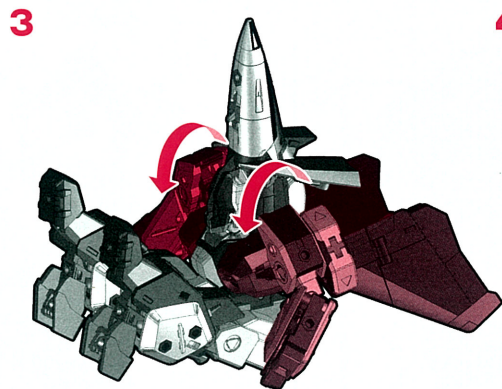
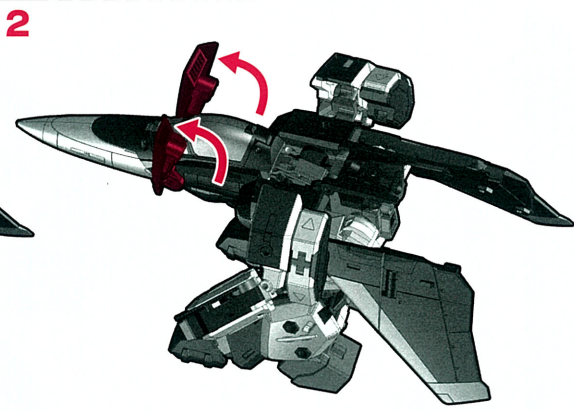
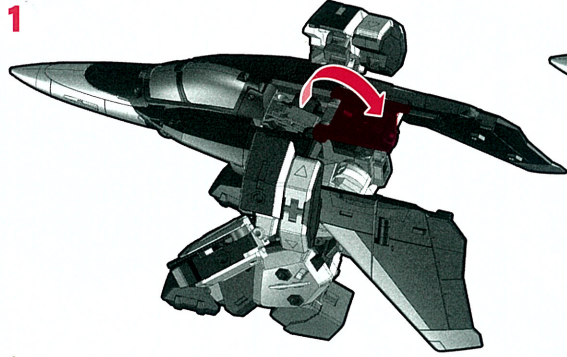

アーモルジャー完成

図を参考に各部を調節してアーモルジャーの完成です。

手に武器を持たせることができます。

アーモダイバーに戻す場合は番号を逆に戻ってください。

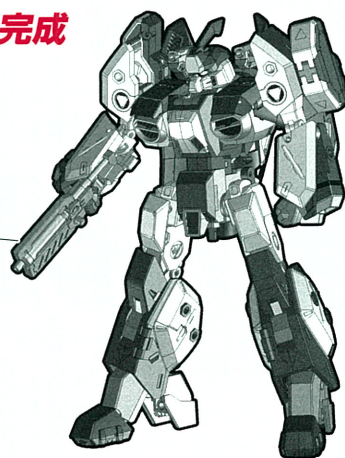

アーモファイターへの変形の仕方

1 ※アーモソルジャーから変形を始めます。

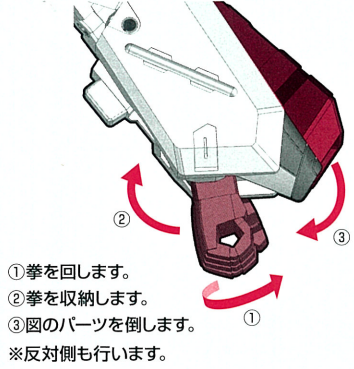

内側から見た図

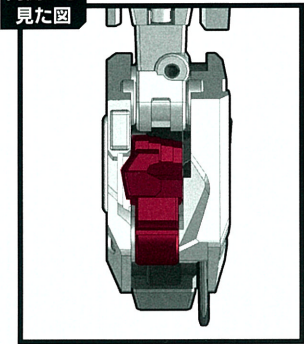

2

※反対側も行います。

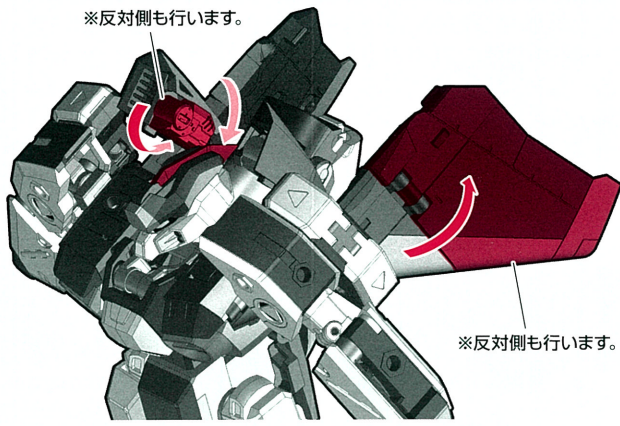

3

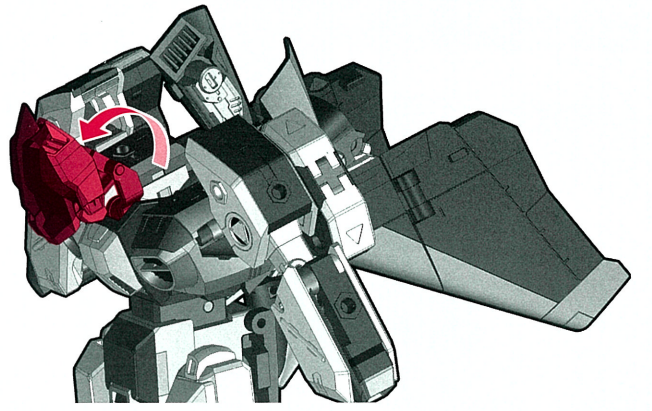

4 ※説明の為、主翼を非表示にしています。

変形前

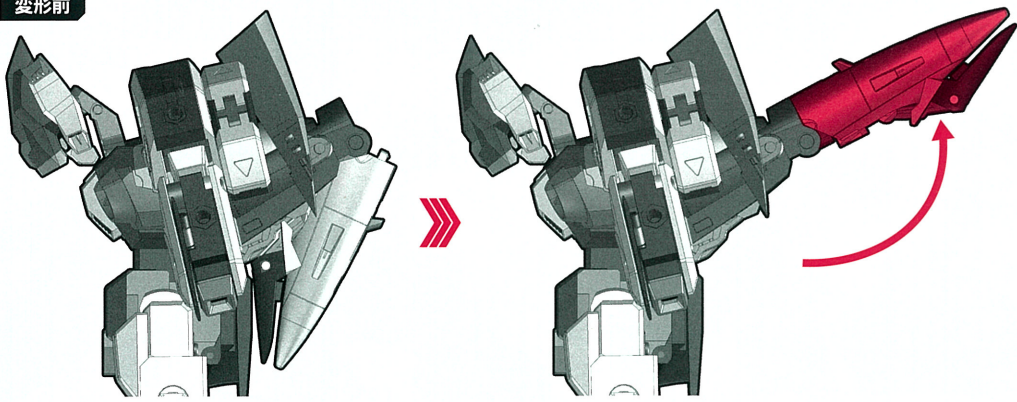

5

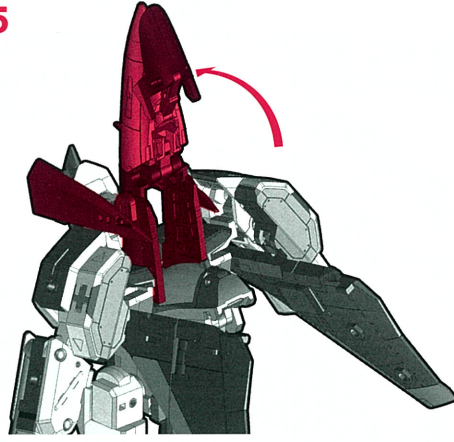

6

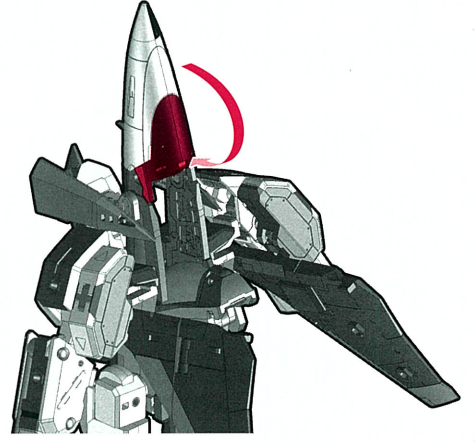

7 ※説明の為、主翼を非表示にしています。

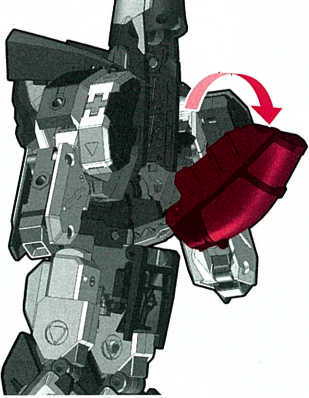

8 ※説明の為、主翼を非表示にしています。

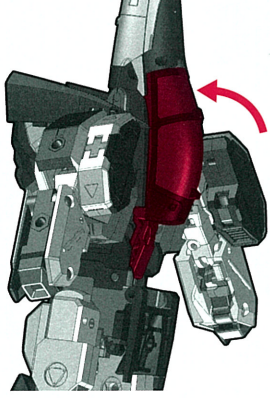

9 ※説明の為、一部パーツを非表示にしています。

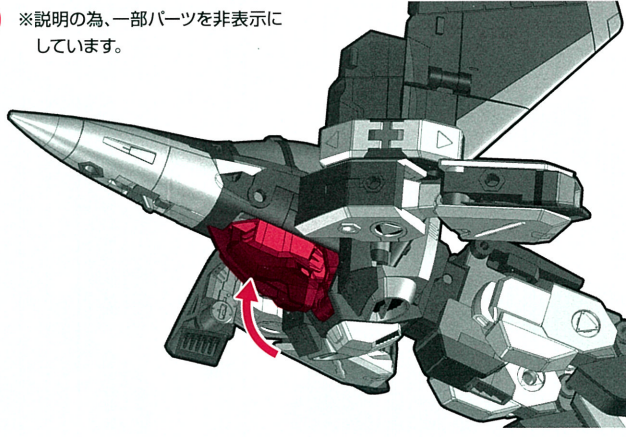

10

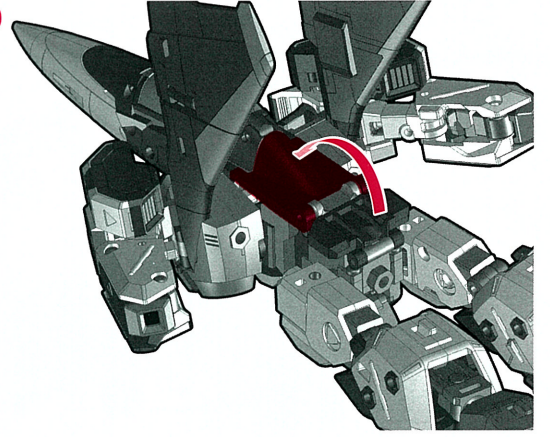

11

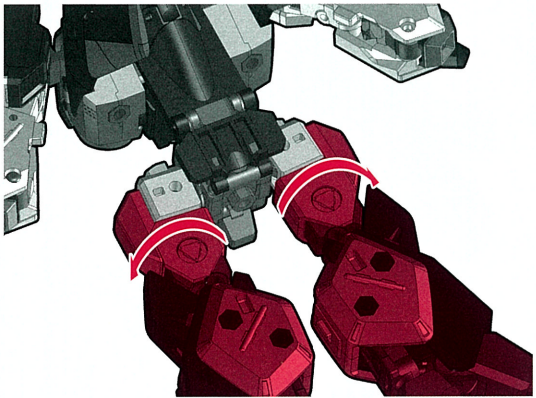

12

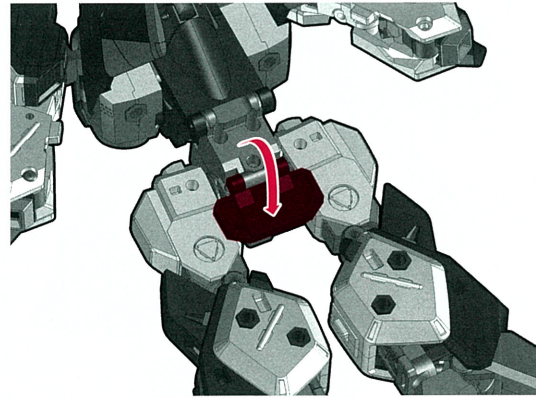

13 ※反対側も行います。片脚の変形を②まで行ってから、もう片方の脚を変形させてください。

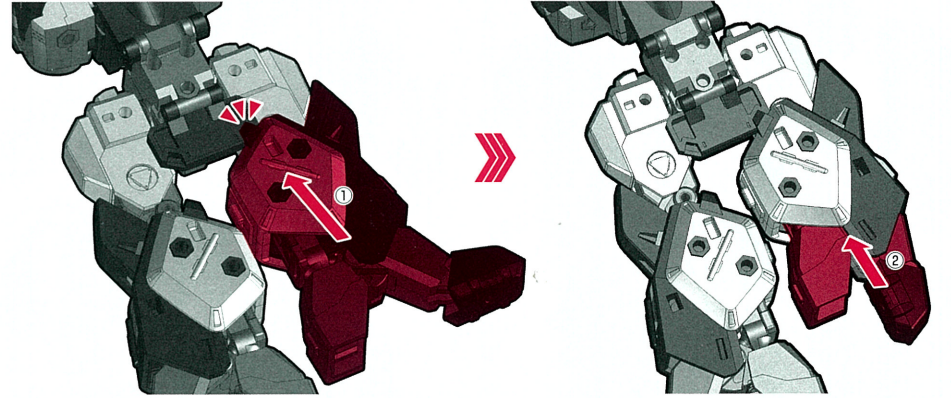

14

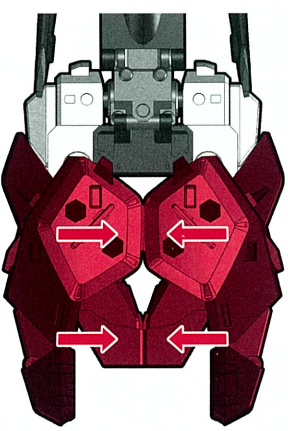

15 ※説明の為、一部パーツを非表示にしています。

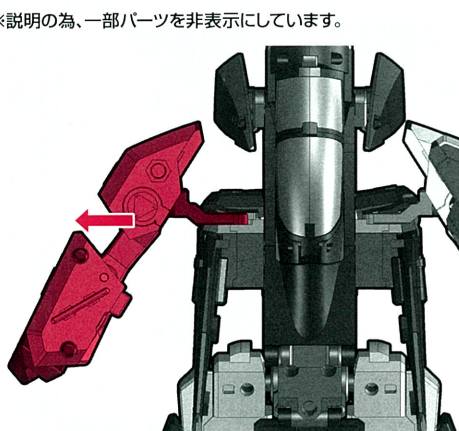

16 ※説明の為、一部パーツを非表示にしています。

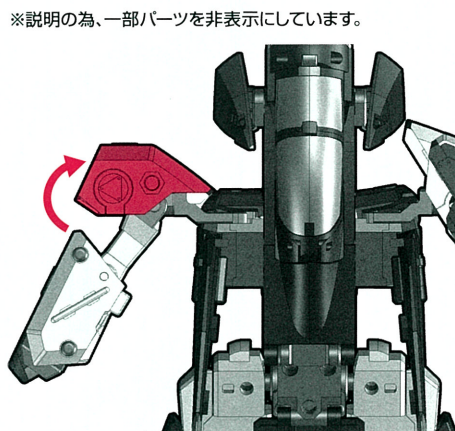

17 ※説明の為、一部パーツを非表示にしています。

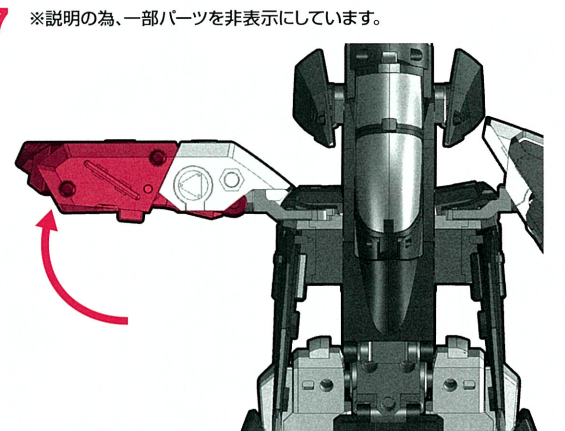

18

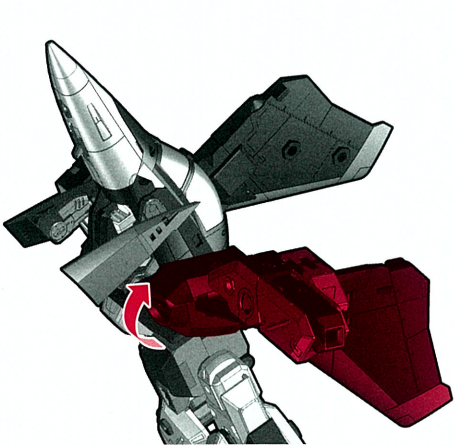

19

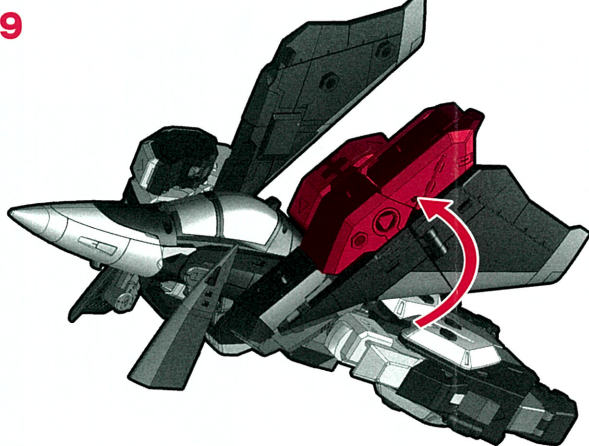

20

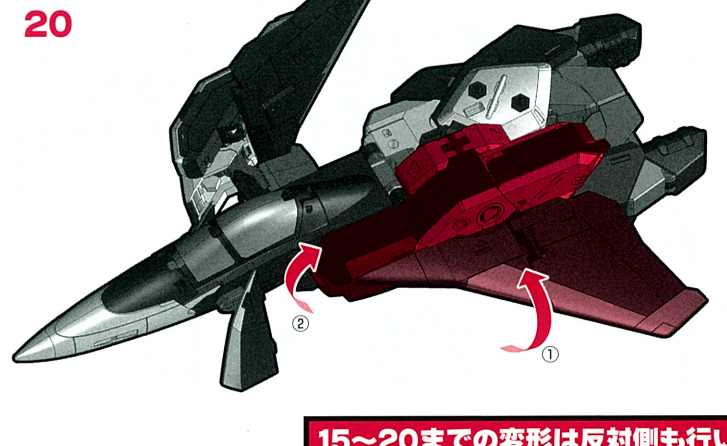

15~20までの変形は反対側も行います。

21

変形前

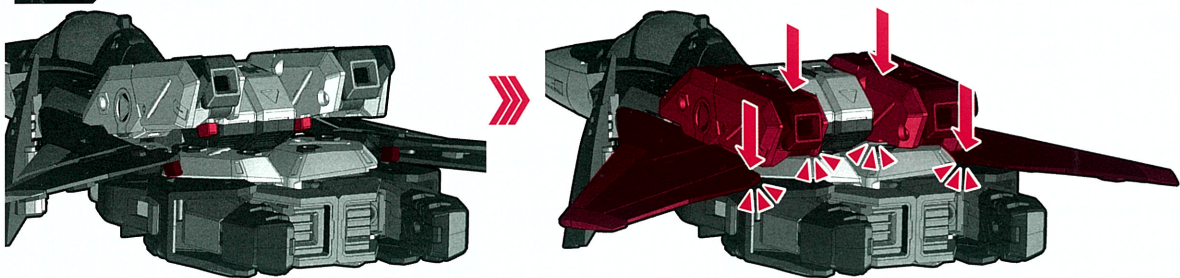

22

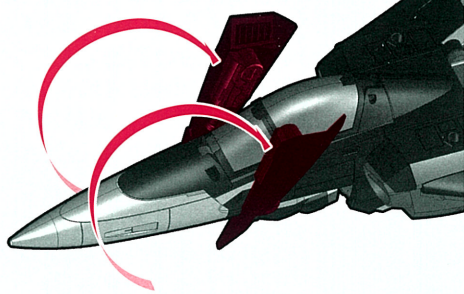

23

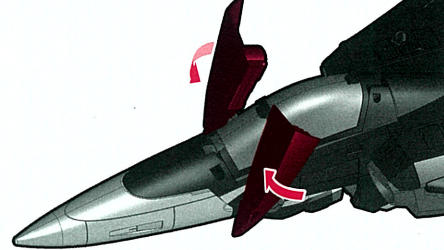

24

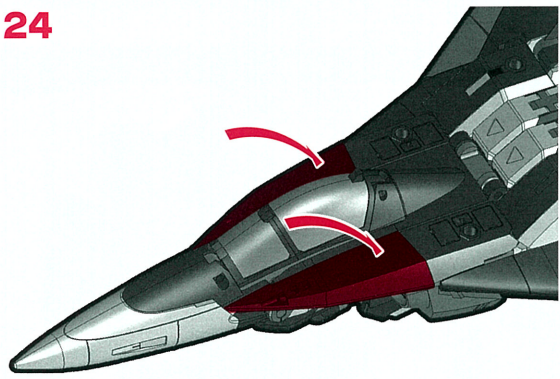

25

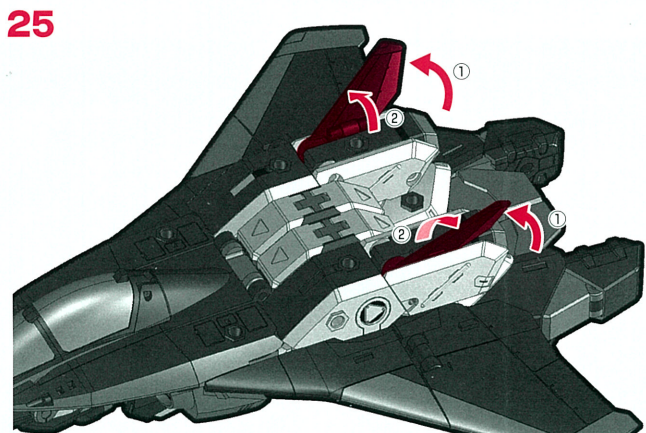

アーモファイター完成

図を参考に各部を調節してアーモファイターの完成です。

アーモソルジャーに戻す場合は番号を逆に戻ってください。

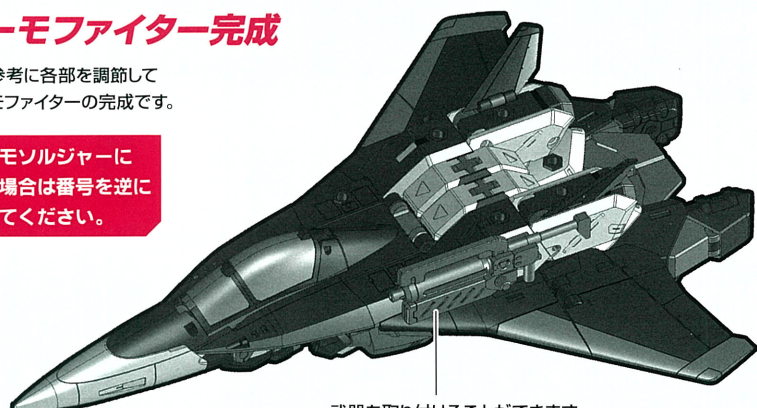

武器を取り付けることができます。

遊び方

ランディングギア

アーモファイター時にランディングギアを引き出すことができます。

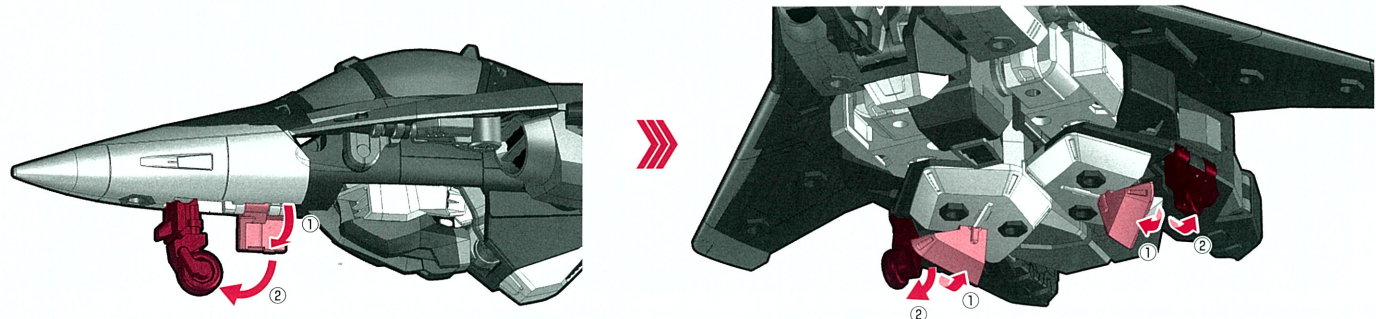

ミサイルポッド

ミサイルポッドは前後のハッチを開閉させることが可能です。

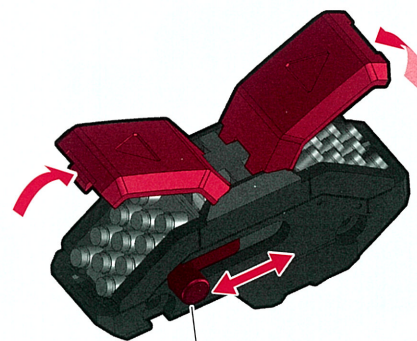

本体に取り付ける際、この部分を前後させて位置を調整することができます。

武器、ミサイルポッドの取り付け

武器、ミサイルポッドはお好きな位置に取り付けることができます。

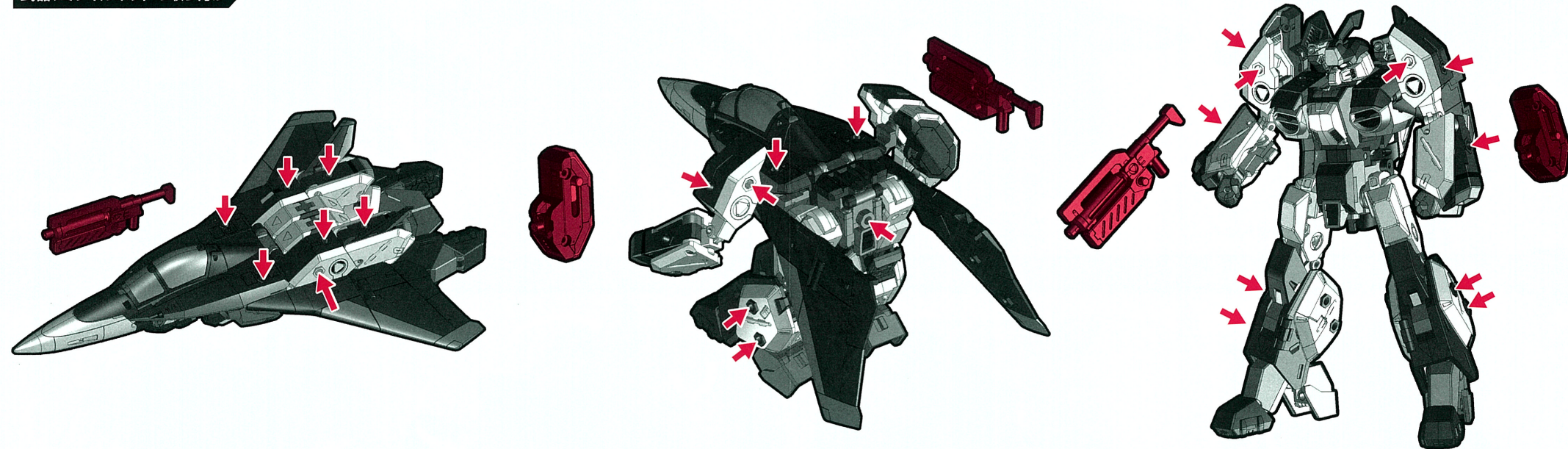

ライディングスーツ搭乗

アーモファイターのキャノピーを開いて、ライディングスーツを搭乗させることができます。

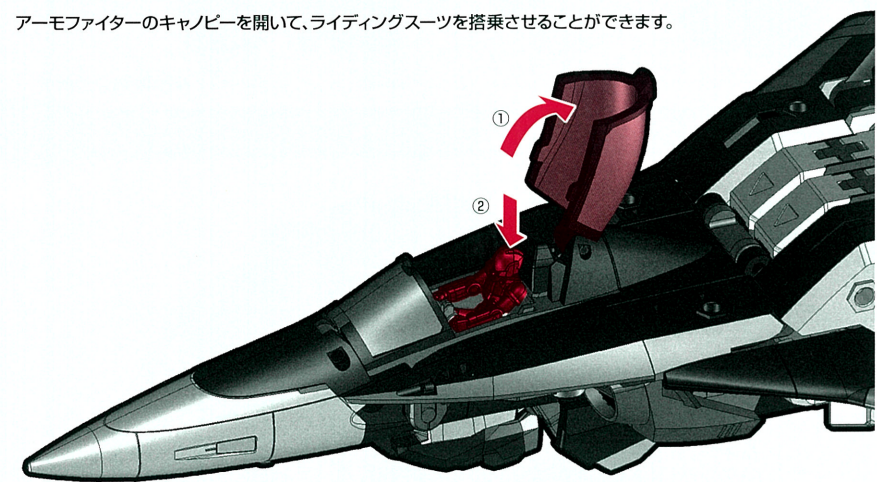

ライディングスーツ&アーマーサイクル

ライディングスーツはライディングポーズをとらせてアーマーサイクルに乗せることができます。

