

株式会社 タカラトミー

〒124-8511 東京都葛飾区立石 7-9-10

タカラトミーでは「子どもたちに安全で楽しいおもちゃと夢を」を第一に考えております。そのため、常に製品に対し研究、改良を行っており、お買い上げ時期によって同一製品の中にも多少異なるものや、パッケージの写真やイラストなどと異なる場合がございますがご了承ください。製品につきましては、万全の注意をはらって製造に当たっておりますが、万一お気づきの点がございましたら下記までご連絡ください。

タカラトミーグループ お客様相談室 おかけ間違いのないようご注意ください

製品の修理などについては下記お客様相談室までお問い合わせください

0570-041031

電話受付時間 10~17時
月曜日~金曜日(土日・祝日を除く)

タカラトミーサポート 検索



本製品のお客様サポートは日本国内でのご購入かつ日本国内からのお問い合わせに限りです。
(Customer service is only available in case this product purchased in Japan and inquired from Japan domestic.)

● 楽しいタカラトミーの情報はインターネットで www.takaratomy.co.jp

© TOMY

⚠ 注意(ちゅうい)

●この商品は対象年齢15才以上です。小さなお子様には絶対に与えないでください。●小さな部品があります。誤って飲み込むなど思わぬ事故の危険がありますので小さなお子様には絶対に与えないでください。●尖っている部品があります。取り扱いには十分注意してください。●付属の武器で人をつつく、たたく等の乱暴な遊びをしないでください。●ロボットの関節などに指をはさまないようにご注意ください。●ぶつけたり、振り回すなどの乱暴な遊びをしないでください。●可動部のスキマには指などを入れないでください。はさまれてケガをすることがあります。●この製品には小型の磁石が含まれます。磁石を飲み込んだ場合は、腸壁を超えてくっつき、深刻な感染症を起こす恐れがあります。万一、磁石を飲み込んだ場合にはすぐに医師の診察を受けてください。●プラスチック袋を頭から被ったり、顔を覆ったりしないでください。窒息する恐れがあります。●不測の事故の恐れがありますので、ご使用後は3才未満のお様の手の届かないところに保管してください。

〈使用上の注意〉○ご使用前に「取扱説明書(本書)」をよくお読みください。また読み終わった後は必ず保管しておいてください。○各パーツは無理に曲げたり、引っ張ったりしないでください。○ダイアクロン隊員の足裏にマグネットを使用しております。テレビ、ゲーム機、時計、パソコン、磁気ディスク、携帯電話やデジタルカメラなどの磁気記録方式の製品には近づけないでください。磁気で機能異常が起こる場合があります。○本体を上から押し付けしないでください。本体が倒れたり、部品が外れたりする場合があります。○本体をディスプレイする時は、本体が倒れる恐れがありますので不安定な場所にディスプレイしたり、安定性の悪いポージングでディスプレイしないでください。○本体を持ち運ぶ際は取り付けた部品等を持たず、本体をしっかりと持って運んでください。○製品の仕様上、変形の動作を行うと彩色部が剥がれたり、色移りする場合があります。また変形時や部品のつけ外しの際に部品が白くなる事があります。予めご了承ください。○本製品を樹脂製の家具等の上に長時間置くと色が移ったり、貼り付いたりする場合があります。○包装材は開封後すぐに捨ててください。



TAKARA TOMY

対象年齢 15才以上



TACTICAL MOVER EXPANSION SET

タクティカルムーバー拡張ユニットセット

取扱説明書

※ガンマヴァーサルター及びトレッドヴァーサルターは製品に含まれていません。
© TOMY ※写真、イラストと商品は異なる場合があります。



TACTICAL MOVER EXPANSION SET

TACTICAL MOVER EXPANSION SET

タクティカルムーバー拡張ユニットセット

この度は、タカラトミー「タクティカルムーバー拡張ユニットセット」をお買い上げいただきまして、誠にありがとうございます。ご使用前に、この取扱説明書(本書)をよくお読みください。また、読み終わった後は必ず保管しておいてください。

CONTENTS セット内容

※本製品は一部組立にニッパーを使用します。
※部品は番号を確かめ、ニッパーなどできれいに切り取ってください。

エアボーンユニット

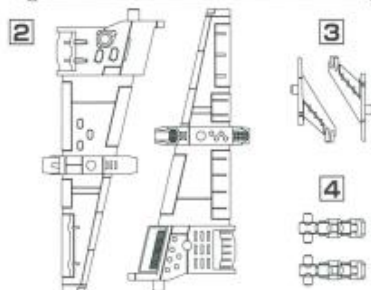
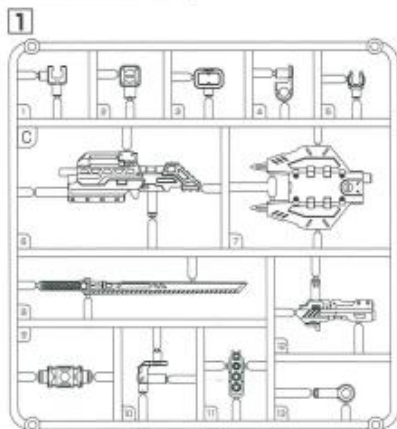

チャリオットユニット

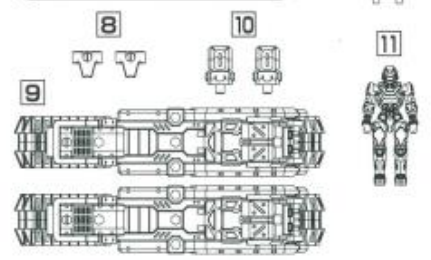
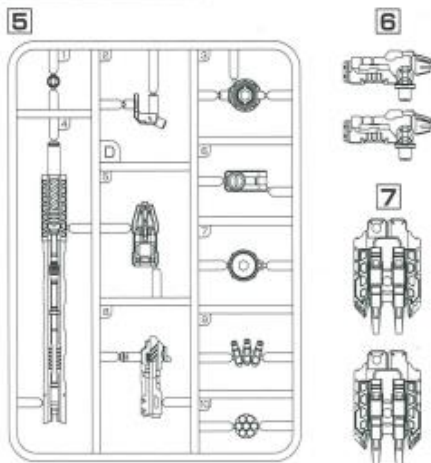

- 1 武器ランナーパーツA×2
- 2 ウイングユニットA×2
- 3 ウイングユニットB×2
- 4 ランディングギアパーツ×2
- 5 武器ランナーパーツB×2
- 6 武器マウント×2
- 7 シールド×2
- 8 ホルムスター×2
- 9 クローラー×2
- 10 ジョイントパーツ×2
- 11 ダイアクロン隊員 Ver.2.0

- パンフレット×1
- 取扱説明書(本書)×1

DIA-NAUTS ダイアクロン隊員 Ver.2.0



下から見た図

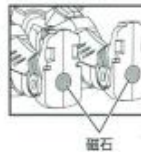

足に磁石が組み込まれています。磁石を利用して鉄板などの上に立たせることができます。

○印が関節部です。
ポーズ中に関節部が外れることがあります。外れた場合は再セットしてください。

エアボーンユニットとチャリオットユニットのタクティカルキャリアへの格納はパンフレットの図を参考にしてください。

AIRBORNE UNIT エアボーンユニットのトレッドヴァーサルター(別売)への装備

タクティカルボレットコア / トレッドタイプ(ボレットモジュール) (別売) への武装

武器ランナーパーツB

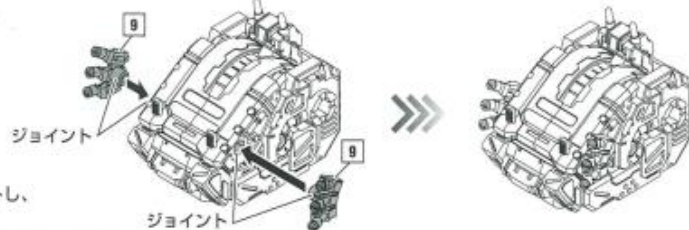

図のパーツをジョイントし、取り付けます。

機動モードの状態から変形・装備を始めます。



重機銃 スティンガー Z-1の組み立て

※2組の重機銃スティンガーZ-1を組み立てます。

武器ランナーパーツA

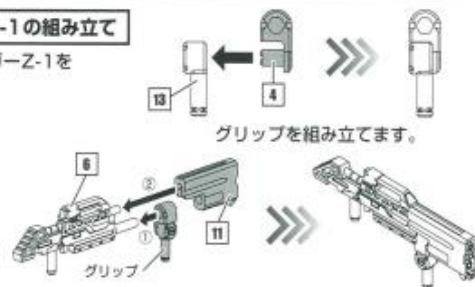
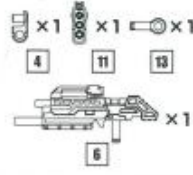

図の手順で組み立てます。

重機銃 スティンガー Z-1の持たせ方

※左右同様に持たせる事ができます。



- ①拳を開きます。
- ②重機銃 スティンガー Z-1 を持たせます。

拳を閉じます。

重機銃 スティンガー Z-1の装備

後ろから見た図

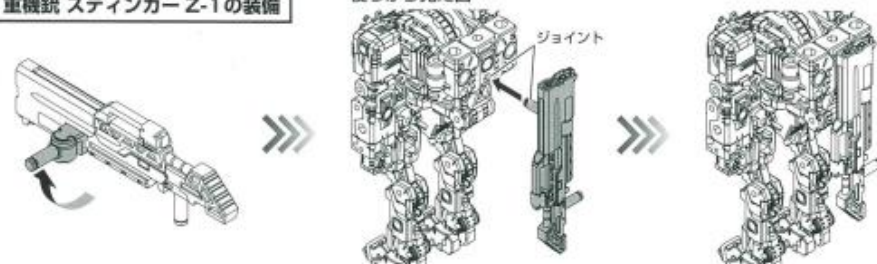

図のパーツを起こします。

重機銃 スティンガー Z-1 を背中のジョイントに装備することができます。

ハンドガン・サブスターの持たせ方

※左右同様に持たせる事ができます。

武器ランナーパーツA

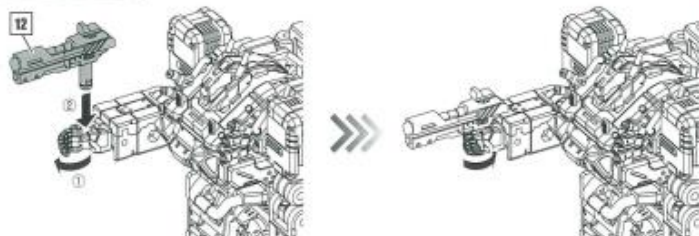

- ①拳を開きます。
- ②ハンドガン・サブスターを持たせます。

拳を閉じます。

ハンドガン・サブスターの装備

※2組のハンドガン・サブスターを左右同様に装備させる事ができます。

武器ランナーパーツA

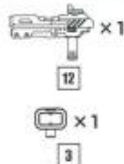

- ①胸部を持ち上げます。
- ②ハンドガン・サブスターを脚部のジョイントに装備することができます。

図のパーツを取り付けます。

コンパクトソードの持たせ方

※左右同様に持たせる事ができます。

武器ランナーパーツA

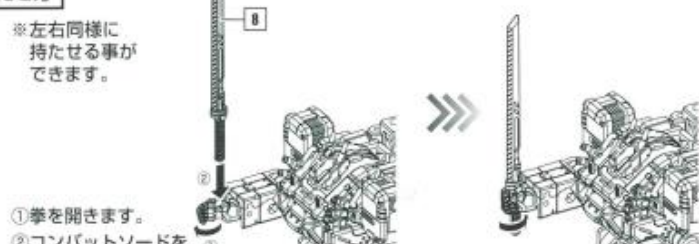

- ①拳を開きます。
- ②コンパクトソードを持たせます。

拳を閉じます。

コンパクトソードの装備

※2組のコンパクトソードを左右同様に装備させる事ができます。

武器ランナーパーツA

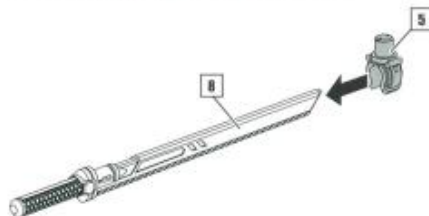
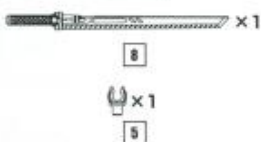

図のパーツをコンパクトソードに取り付けます。

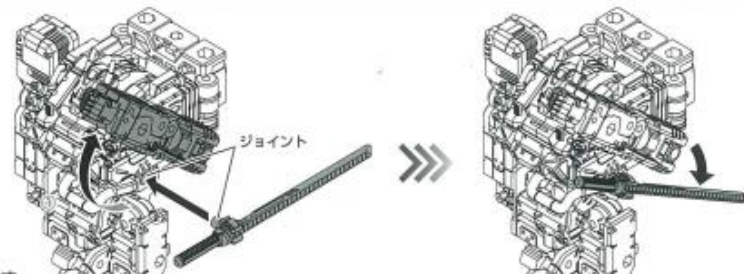

- ①腕部を持ち上げます。
- ②コンパクトソードを腰部のジョイントに装備することができます。コンパクトソードを図のように傾けます。

ディフレクターシールドの装備

※左右同様に装備させる事ができます。

武器ランナーパーツA

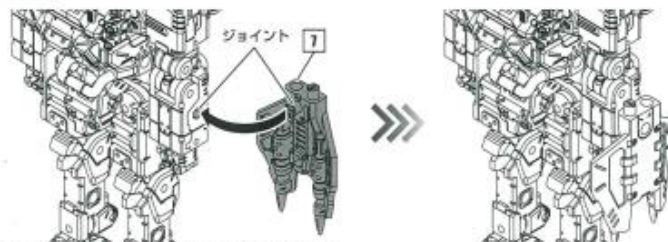
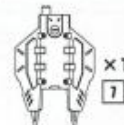

ディフレクターシールドを腕部のジョイントに装備することができます。

ディフレクターシールドの合体

武器ランナーパーツA

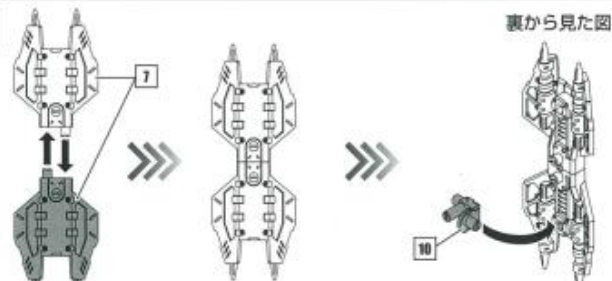
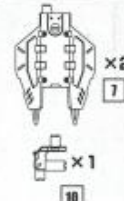

図の手順でディフレクターシールドを組み立てます。

裏から見た図

ディフレクターシールドの持たせ方

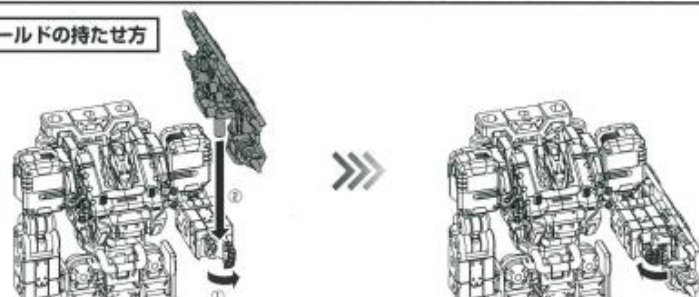

- ①拳を開きます。
- ②ディフレクターシールドを持たせます。

拳を閉じます。

エアボーンユニットの組み立て

武器ランナーパーツA

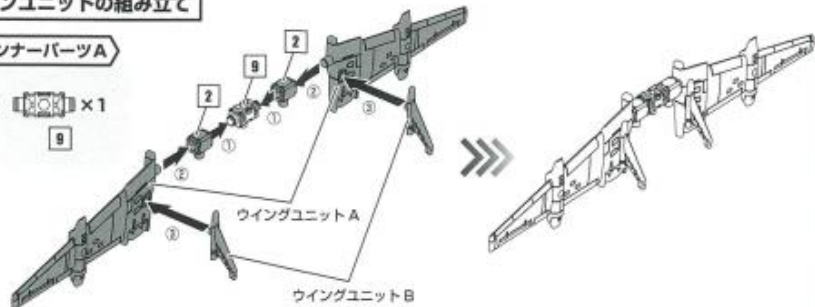
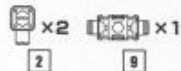

- ①武器ランナーパーツA-9に武器ランナーパーツA-2を取り付けます。
- ②武器ランナーパーツA-2にウイングユニットAを取り付けます。
- ③ウイングユニットAにウイングユニットBを取り付けます。

エアボーンユニットのトレッドヴァーサルター(機動モード)(別売)への装備

後ろから見た図
エアボーンユニット

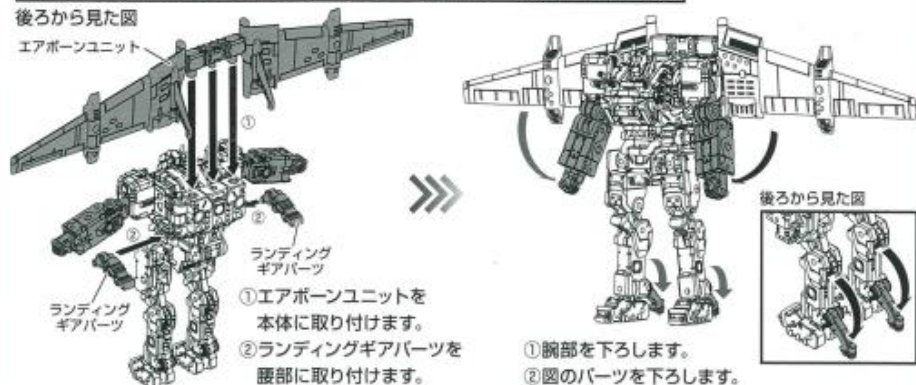

- ランディングギアパーツ
- ①エアボーンユニットを本体に取り付けます。
 - ②ランディングギアパーツを腰部に取り付けます。

- ①腕部を下ろします。
- ②図のパーツを下ろします。

1 エアボーンユニットのトレッドヴァーサルター(メックモード)(別売)への装備

メックモードの状態から
変形・装備を始めます。

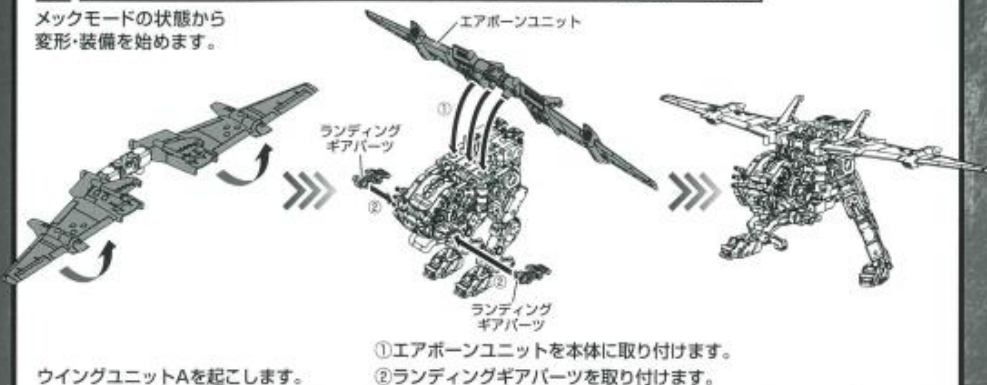

- ①エアボーンユニットを本体に取り付けます。
- ②ランディングギアパーツを取り付けます。

ウイングユニットAを起こします。

2 ※2組の重機銃 スティンガーZ-1を変形させます。

武器ランナーパーツA

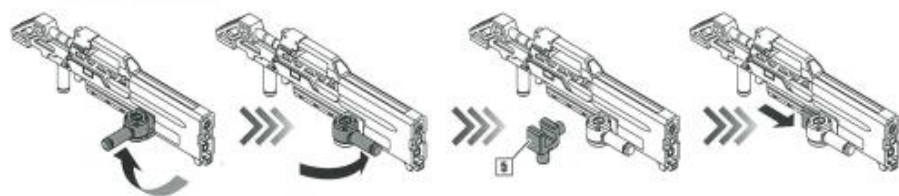

重機銃 スティンガーZ-1の
図のパーツを
前に向けます。

図のパーツを
前に向けます。

重機銃 スティンガーZ-1の下部に
武器ランナーパーツA-1をスライドし、取り付けます。

3 下から見た図

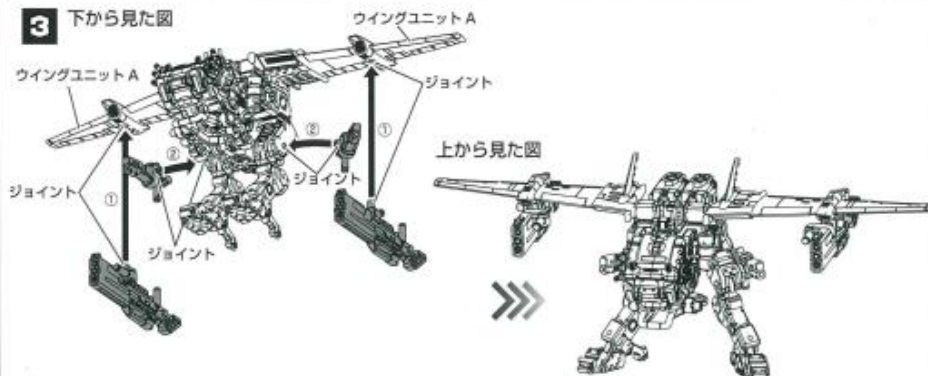

- ①重機銃 スティンガーZ-1をウイングユニットAにジョイントし、取り付けます。
- ②ハンドガン・サブスターの装備状態を脚部にジョイントし、取り付けます。

1 エアボーンユニットのトレッドヴァーサルター(マシンモード)(別売)への装備

マシンモードの状態から変形・装備を始めます。



- ①エアボーンユニットを本体に取り付けます。
- ②ランディングギアパーツを取り付けます。

2 下から見た図



- ①左右のウイングユニットAを傾けます。
- ②本体の左右にディフレクターシールドを取り付けます。

3 上から見た図

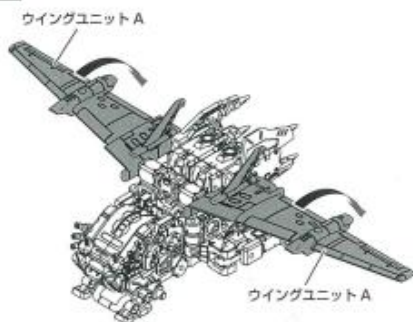

左右のウイングユニットAを元に戻します。

4 武器ランナーパーツA

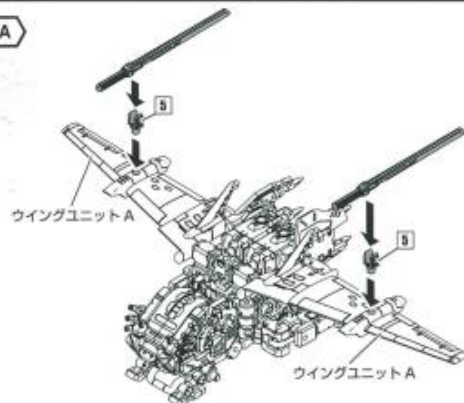

ウイングユニットAに武器ランナーパーツA-⑤を取り付け、コンパクトソードを取り付けます。

5 下から見た図

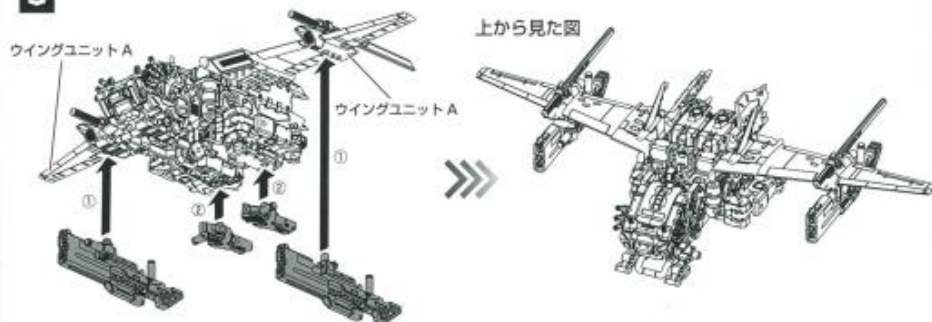

- ①重機銃 スティンガーZ-1をウイングユニットAの下部に取り付けます。
- ②ハンドガン・サブスターの装備状態を本体の下部に取り付けます。

上から見た図

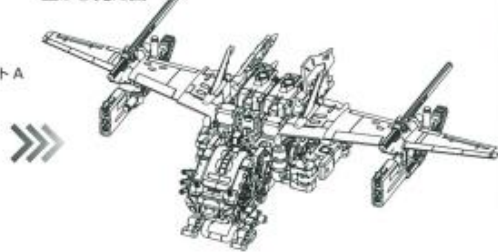

CHARIOT UNIT

チャリオットユニットのガンマヴァーサルター(別売)への装備

機動モードの状態から
変形・装備を始めます。

1 チャリオットユニットのガンマヴァーサルター(機動モード)(別売)への装備



ボンバードユニット/
パワードレールキャノンの
組み立て

武器ランナーパーツB



武器マウント

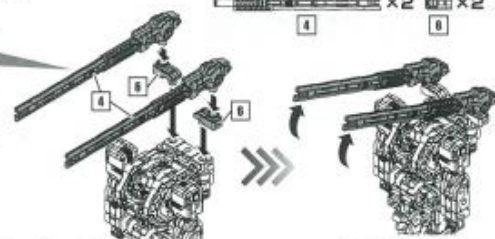

ボンバードユニット/パワードレールキャノンを
本体に取り付けます。

砲身を図のように
持ち上げます。

2

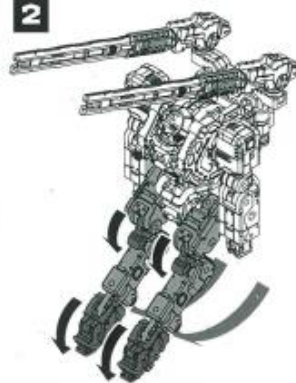

脚部を図のように変形させます。

3

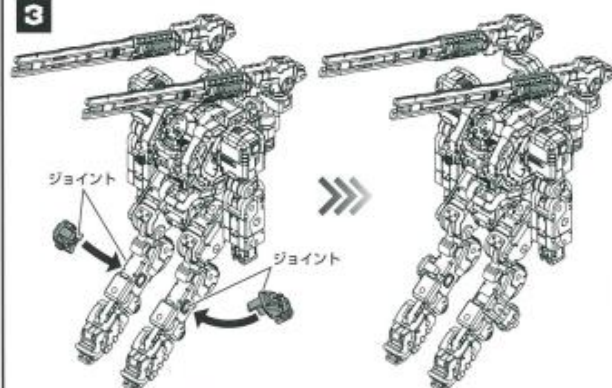

ジョイントパーツを脚部のジョイントに取り付けます。

4

武器ランナーパーツB

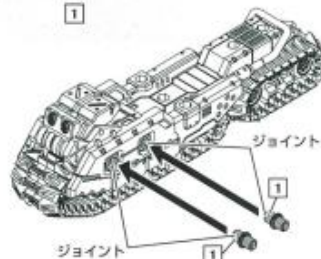

図のパーツをクローラーのジョイントに取り付けます。
※左右のクローラーのどちらかに取り付けます。

5

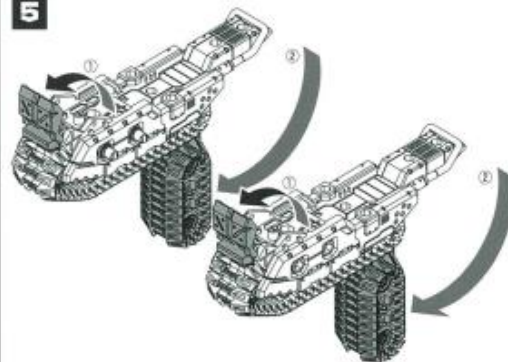

①図のパーツを起こします。
②図のパーツを下ろします。

6 後ろから見た図

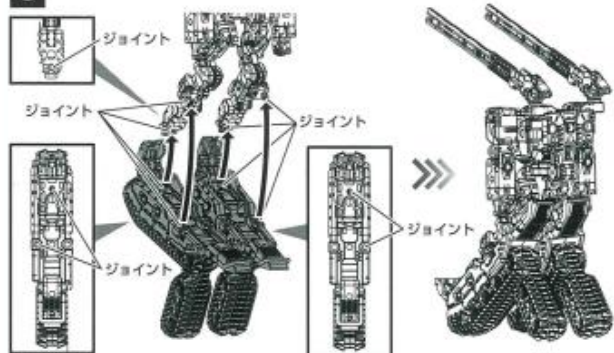

クローラーを脚部にジョイントし、取り付けます。

7 前から見た図



図のパーツを倒します。

8

ディフレクターシールドの取り付け準備

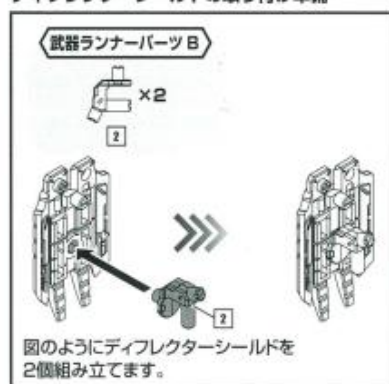

ハンドガン・サブスターの取り付け準備

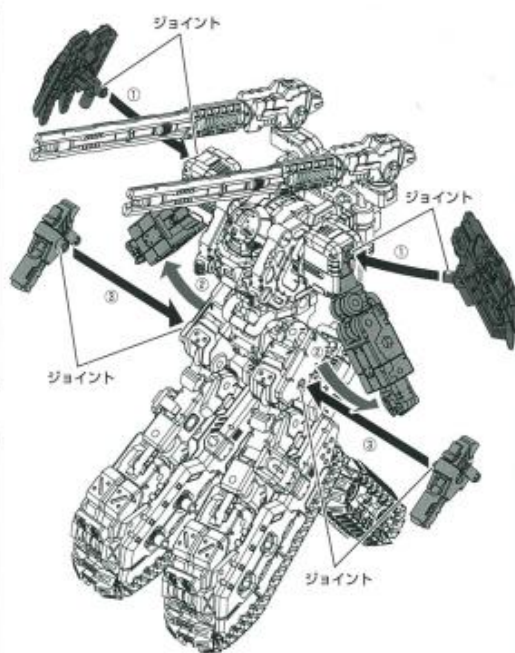

- ①ディフレクターシールドを肩部のジョイントに取り付けます。
- ②腕部を持ち上げます。
- ③ハンドガン・サブスターを脚部のジョイントに取り付けます。

9

レイヤードミサイルポッドの組み立て

武器ランナーパーツB



図のようにレイヤードミサイルポッドを2個組み立てます。

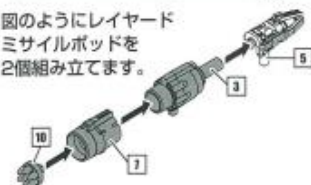

- ①拳を開きます。
- ②レイヤードミサイルポッドを持たせます。
- ③拳を閉じます。



10



ディフレクターシールドの合体

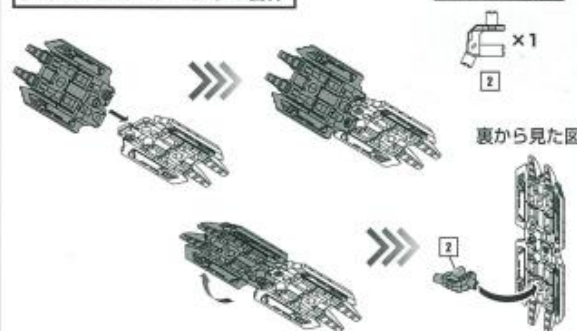

図の手順でディフレクターシールドを組み立てることができます。

図のパーツを取り付けます。

1

チャリオットユニットのガンマヴァーサルター(メックモード)への装備

メックモードの状態から変形・装備を始めます。

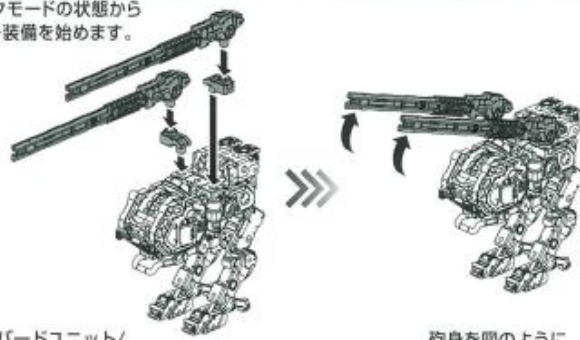

ポンパードユニット/パワードレールキャノンを本体に取り付けます。

砲身を図のように持ち上げます。

2

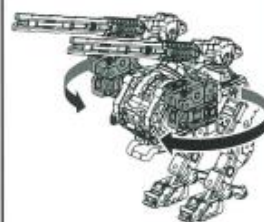

図のパーツを180度回転させます。

3

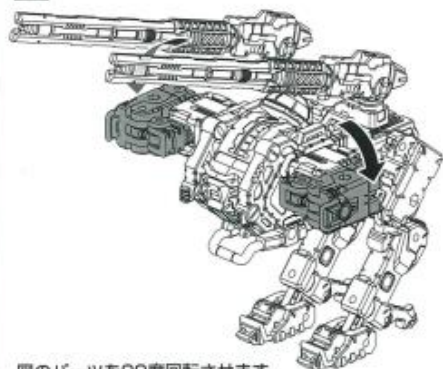

図のパーツを90度回転させます。

4

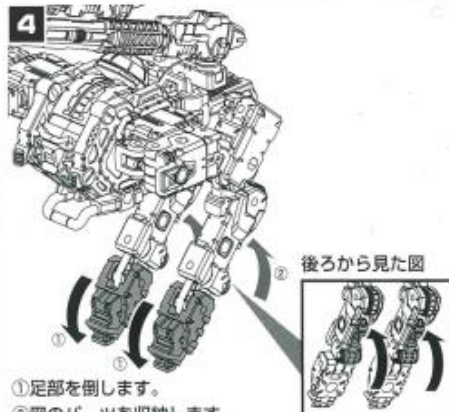

①足部を倒します。
②図のパーツを収納します。

5

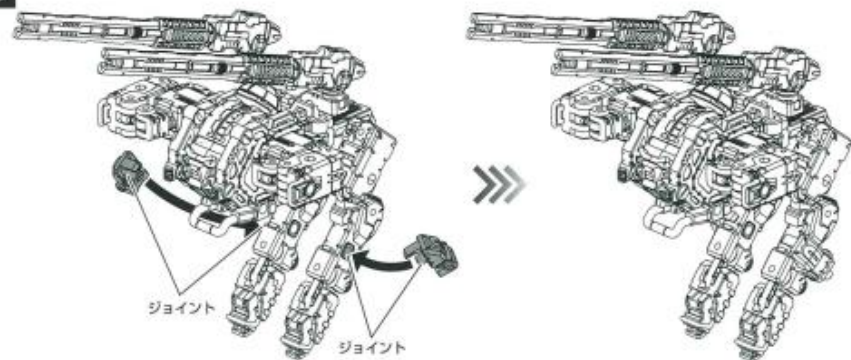

ジョイントパーツを脚部のジョイントに取り付けます。

6

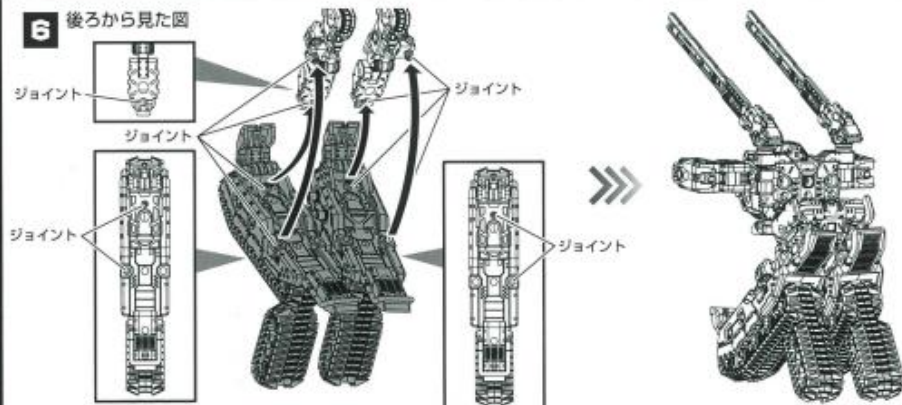

クローラーを脚部にジョイントし、取り付けます。

7

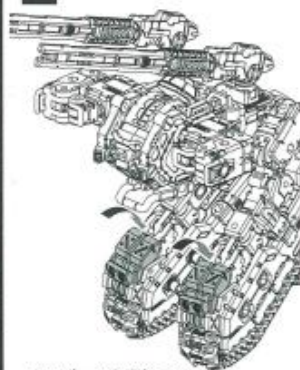

図のパーツを倒します。

8

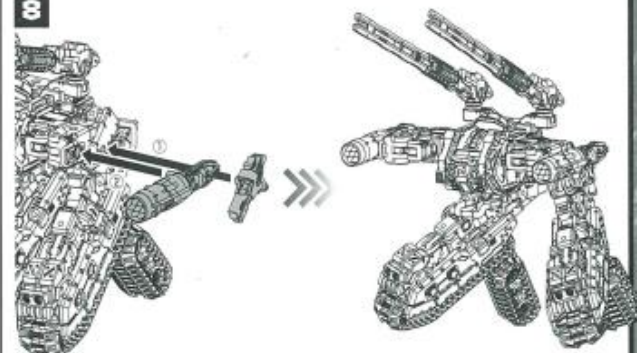

①ハンドガン・サブバスターを取り付けます。
②レイヤードミサイルポッドを取り付けます。

1 チャリオットユニットのガンマヴァーサルター(マシンモード) (別売)への装備

マシンモードの状態から
変形・装備を始めます。

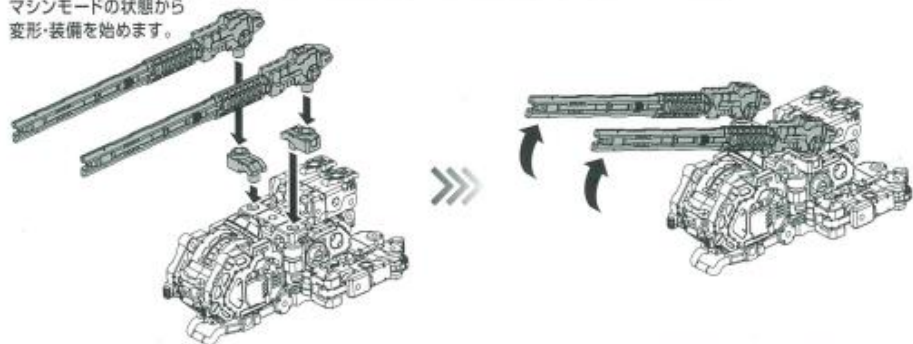

ボンバードユニット/パワードレールキャノン本体に取り付けます。

砲身を回のように持ち上げます。

2

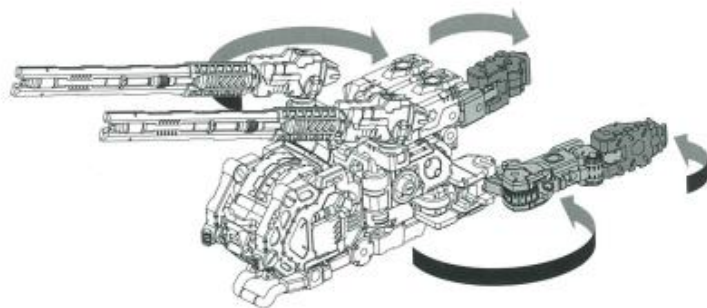

脚部を図のように変形させます。

3

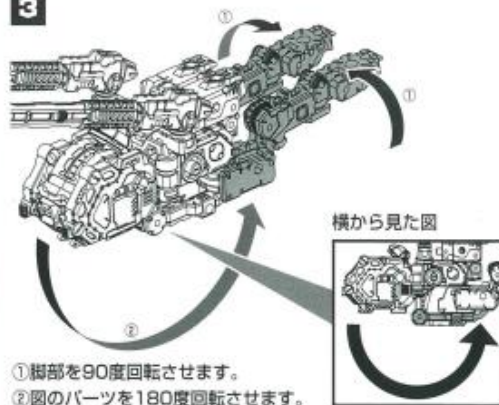

- ①脚部を90度回転させます。
②図のパーツを180度回転させます。

4



脚部180度回転させます。

5

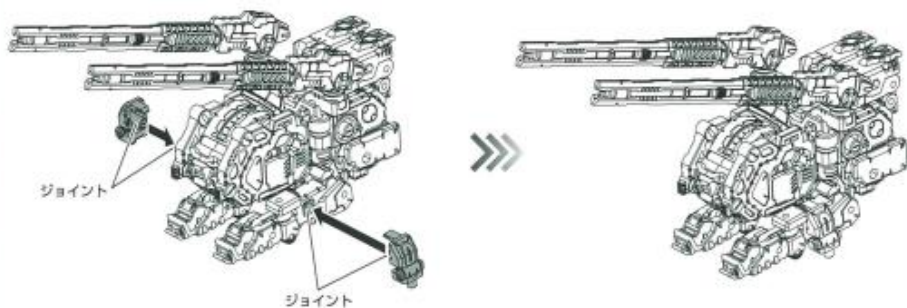

ジョイントパーツを脚部のジョイントに取り付けます。

6

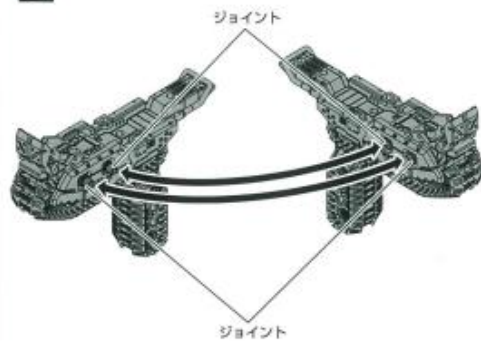

クローラーをジョイントし、固定します。

7



図のパーツを起こします。

8 後ろから見た図

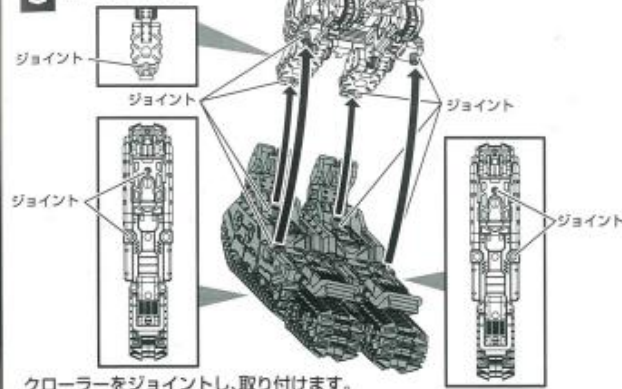

クローラーをジョイントし、取り付けます。

9



図のパーツを倒します。

10

レイヤードミサイルポッドの取り付け準備



図のパーツを回転させます。

ディフレクターシールドの
取り付け準備

図のパーツを回転させます。

- ①ハンドガン・サブスターを
ジョイントに取り付けます。
②レイヤードミサイルポッドを
ジョイントに取り付けます。
③ディフレクターシールドを
ジョイントに取り付けます。

後ろから見た図

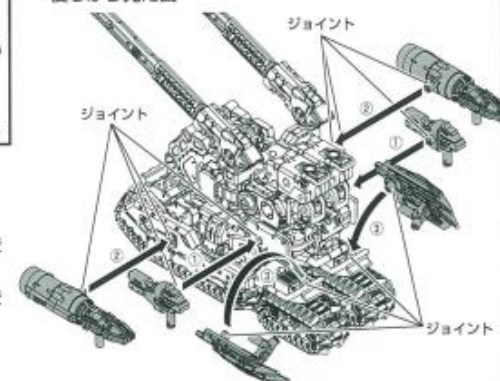

11

