

この度は、タカラトミー「シンカリオンCW シンカリオンSRG E5・E6・E7 合体セット」をお買い上げいただきまして、誠にありがとうございます。ご使用前にこの取扱説明書をよくお読みください。また、読み終わった後は、必ず保管しておいてください。

警告 (けいこく)
 保護者の方へ必ずお読みください。
 ●小部品があります。誤飲・窒息の危険がありますので、3才未満のお子様には絶対に与えないでください。
注意 (ちゅうい)
 ●付属の部品などで人をつつく、たたく等の乱暴な遊びをしないでください。●商品をつついたり、振り回すなど乱暴な遊びをしないでください。●変形部分など可動部のスキマに指をはさまないように注意してください。●可動部を無理な方向へ引っ張ったり曲げたりしないでください。破損する恐れがあります。●車輪に指や髪の毛や衣服などをはさまれないように注意してください。●プラスチック袋等を頭から被ったり、顔を覆ったりしないでください。窒息する恐れがあります。●思わぬ事故の恐れがありますので、ご使用後は3才未満のお子様の手の届かないところに保管してください。

ミックス
 パッケージ | 責任ある
 森林管理を受けています
 FSC® C191221

株式会社タカラトミー
 〒124-8511 東京都葛飾区立石 7-9-10
 0570-041031
 カスタマーサポートセンター (受付時間 10~17時 月曜日~金曜日 (土日・祝日を除く))
 ※商品の写真やイラストはイメージです。実際の商品とは異なる場合がございます。
 ※セット内容以外の商品は別売です。

E5はやぶさの組み立て方
 使用するパーツ
 ■E5はやぶさ
 ■ボディ(E5)×1 ■ウエストA(E5)×1 ■ショルダーA(E5)×1 ■アームA(グリーン)×1 ■レッグA(E5)×1
 ■ウエストB(E5)×1 ■ショルダーB(E5)×1 ■アームB(グリーン)×1 ■レッグB(E5)×1 ■合体パーツA(グリーン)×1 ■合体パーツB(グリーン)×1 ■合体パーツC×1
 ■取扱説明書(本紙)×1 ■ラベル×1

E5はやぶさシンカンセンモードの組み立て方
 SHINKANSEN MODE
 1 胴体をボディに収納します。
 2 ウエストA、Bを組み合わせます。
 3 アームA、レッグAを变形させます。
 4 アームAとレッグAを組み合わせます。
 5 1、2、4で組み立てたパーツを組み合わせます。
 6 ショルダーA、Bを取り付けます。
 7 台車を取り付けます。

シンカンセンモード完成
 シンカンセンモードは、別売のプラレールの直線、曲線レールで手こぎ遊びができます。
 ※レイアウトによっては、走行できないレール、情景部品があります。
 シンカリオンCWシリーズ商品と組み合わせる時に使用します。

E5はやぶさシンカリオンモードの組み立て方
 SHINKALION MODE
 1 ボディの組み立て方
 2 車両からそれぞれのパーツを取り外します。
 3 ①~⑥の順に変形させます。

腕の組み立て方
 1 ①パネルを開きます。
 2 アームAを①~③の順に変形させます。
 3 アームAにショルダーAを取り付け、右腕の完成です。

脚の組み立て方
 1 ①レッグAの足を引き出します。
 2 パネルを開きます。
 3 両脚をボディに取り付け、太腿を開きます。

シンカリオンモード完成
 シンカリオンモード完成
 合体パーツから合体パーツCを取り外して、腕に取り付けることができます。
 上半身のハッチを開閉して「グランクロス」発射状態を再現することができます。
 ※画像は別売のエルダトレーラーと合体した状態です。

ラベルの貼り方
 図やパッケージを参考に、番号をよく見て貼ってください。
 ※「E5はやぶさ専用ラベル」を貼ってください。
 E5はやぶさ

イーシックス E6こまちの組み立て方

使用するパーツ ※図やパッケージを参考にE6こまちのパーツを使用してください。

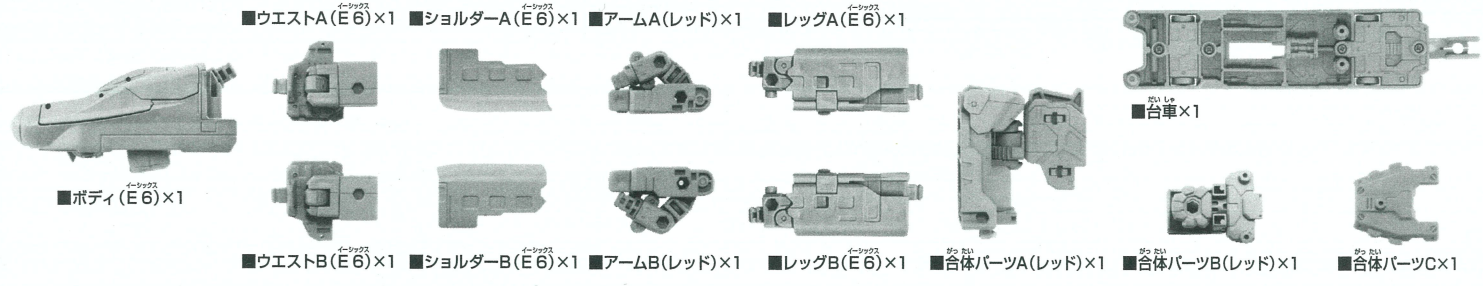

E6こまちシンカンセンモードの組み立て方

SHINKANSEN MODE

1 胴体をボディに収納します。

2 ウエストA、Bを組み合せて組み合せてください。

3 アームA、レッグAを变形させます。

アームA ①肩を起こします。 ②差し込みます。

レッグA パネルを開きます。

※アームB、レッグBも同様に行います。

4 ①アームAとレッグAを組み合せて組み合せてください。 ②パネルを閉じます。

5 ①③、④で組み立てたパーツを組み合せてください。 ②で組み立てたパーツに取り付けます。

6 ショルダーA、Bを取り付けます。

7 台車を取り付けます。

※アームB、レッグBも同様に行います。

シンカンセンモード完成

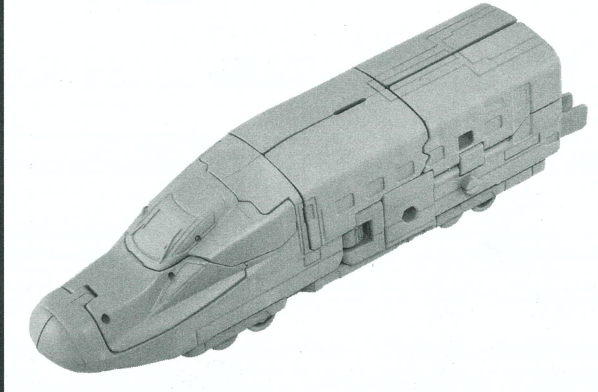

※シンカンセンモードは、別売のプラレールの直線、曲線レールで手こしがし遊びができます。

※レイアウトによっては、走行できないレール、情景部品があります。

合体パーツA、B、Cは組み合わせて車両の後部に取り付けることができます。

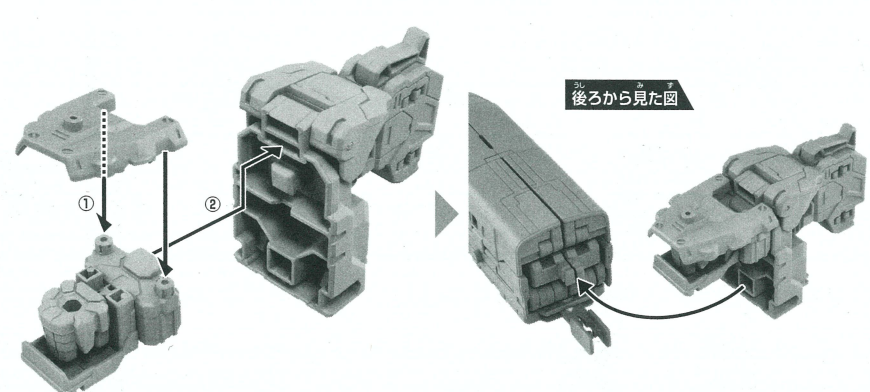

※合体パーツはシンカリオンCWシリーズ商品と組み合わせる時に使用します。

E6こまちシンカリオンモードの組み立て方

SHINKALION MODE

ボディの組み立て方

1 台車、合体パーツを取り外します。

2 車両からそれぞれのパーツを取り外します。

3 ①～⑥の順に变形させます。

①ハッチを開きます。 ②上体を起こします。 ③下側ハッチを閉じます。 ④上側ハッチをスライドするように閉じます。 ⑤頭を回します。 ⑥ツノを起こします。

腕の組み立て方

1 ①パネルを開きます。 ②レッグAからアームAを取り外します。

2 アームAを①～③の順に变形させます。

①肩を引き出します。 ②肩を下側に回します。 ③アームAを図の向きに裏返し、肩を内側に回します。

※アームBも同様に行います。

3 アームAにショルダーAを取り付け、右腕の完成です。

4 ①～③で組み立てた両腕をボディに取り付けます。

※左腕はアームB、ショルダーBを使用して②、③の手順で变形させてください。

足の組み立て方

1 ①レッグAの足を引き出します。 ②パネルを開きます。

2 両脚をボディに取り付け、太腿を開きます。

※レッグBも同様に行います。

シンカリオンモード完成

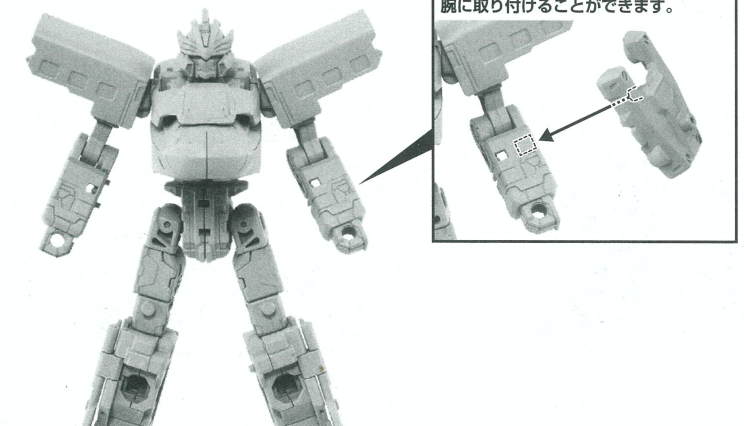

※シンカンセンモードに戻すときは、逆の手順で变形させてください。

ラベルの貼り方

図やパッケージを参考に、番号をよく見て貼ってください。

※「E6こまち専用ラベル」を貼ってください。

① ② ③ ④ ⑤ ⑥ ⑦

イーシックス E6こまち

イーセブン E7かがやきの組み立て方

使用するパーツ ※図やパッケージを参考にE7かがやきのパーツを使用してください。

■ウエストA(E7)×1 ■ショルダーA(E7)×1 ■アームA(ブルー)×1 ■レッグA(E7)×1
 ■ボディ(E7)×1 ■ウエストB(E7)×1 ■ショルダーB(E7)×1 ■アームB(ブルー)×1 ■レッグB(E7)×1 ■合体パーツA(ブルー)×1 ■合体パーツB(ブルー)×1 ■合体パーツC×1

■取扱説明書(本紙)×1 ■ラベル×1

E7かがやきシンカンセンモードの組み立て方 SHINKANSEN MODE

1 胴体をボディに収納します。

2 ウエストA、Bを組み合せてください。

3 アームA、レッグAを変形させます。

4 アームAとレッグAを組み合せてください。

5 ③、④で組み立てたパーツを組み合せてください。

6 ショルダーA、Bを取り付けます。

7 台車を取り付けます。

※アームB、レッグBも同様に行います。

シンカンセンモード完成

※シンカンセンモードは、別売のプラレールの直線、曲線レールで手こしがし遊びができます。

※レイアウトによっては、走行できないレール、情景部品があります。

※合体パーツはシンカリオンCWシリーズ商品と組み合わせる時に使用します。

イーセブン E7かがやきシンカリオンモードの組み立て方 SHINKALION MODE

1 ボディの組み立て方

2 車両からそれぞれのパーツを取り外します。

3 ①～⑦の順に変形させます。

腕の組み立て方

1 ①パネルを開きます。

2 アームAを①～③の順に変形させます。

3 アームAにショルダーAを取り付け、右腕の完成です。

4 ①～③で組み立てた両腕をボディに取り付けます。

※左腕はアームB、ショルダーBを使用して②、③の手順で変形させてください。

脚の組み立て方

1 レッグAの足を引き出します。

2 両脚をボディに取り付け、太腿を開きます。

※レッグBも同様に行います。

シンカリオンモード完成

※シンカンセンモードに戻すときは、逆の手順で変形させてください。

ラベルの貼り方

※「E7かがやき専用ラベル」を貼ってください。

シンカリオンSRGの組み立て方

※シンカリオンCWシリーズは3体のシンカリオンを組み合わせて合体させることができます。

合体準備 ※本取扱説明書ではシンカリオンCW E5はやぶさを使用しています。 ※パーツ名は各シンカリオンの説明を参考にしてください。

車両準備 シンカリオンSRGには3体の「シンカリオンCWシリーズ」シンカリオンを使用します。それぞれのシンカリオンをシンカンセンモードの組み立て方に沿って組み立ててください。

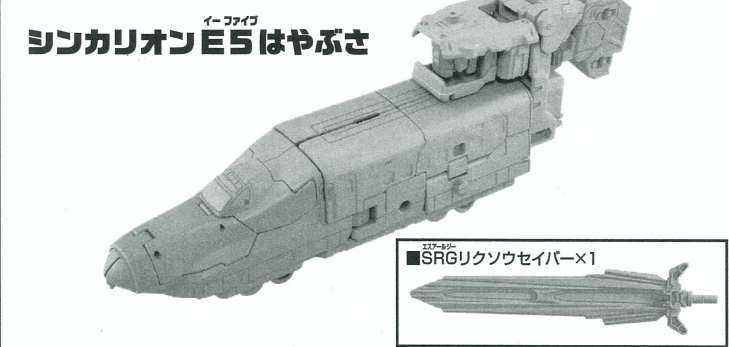

組み立て共通手順 ※パーツが混ざらないように注意してください。

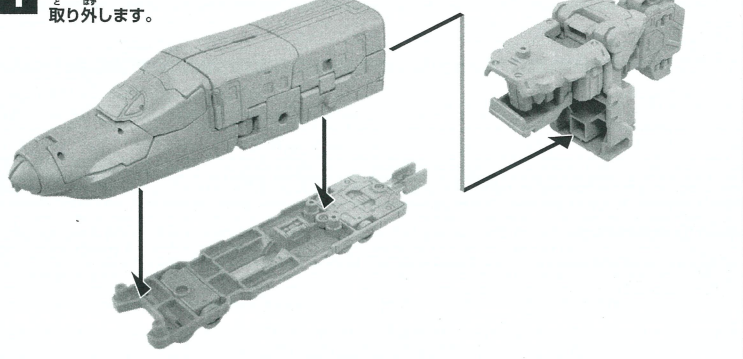

2 ①車体からショルダーA、Bを取り外します。
②レッグA、Bを取り外します。

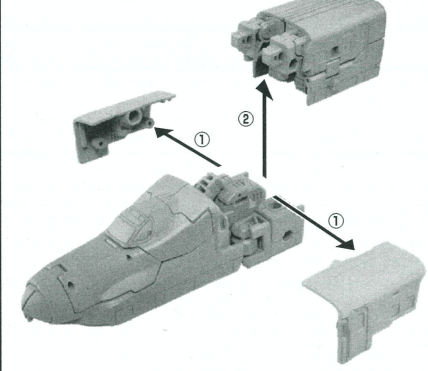

3 ①レッグA、Bを分けます。
②パネルを開きます。

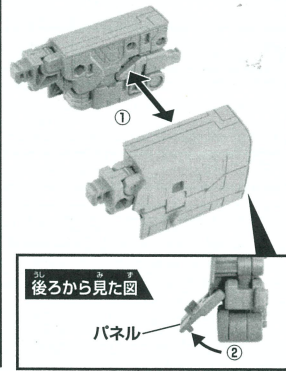

3 レッグAからアームAを取り外します。
内側から見た図

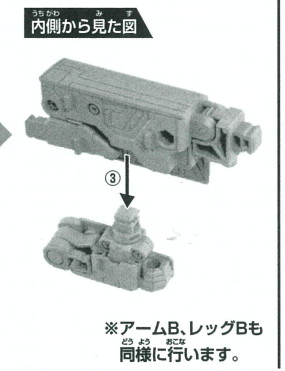

4 ボディからウエストを取り外します。

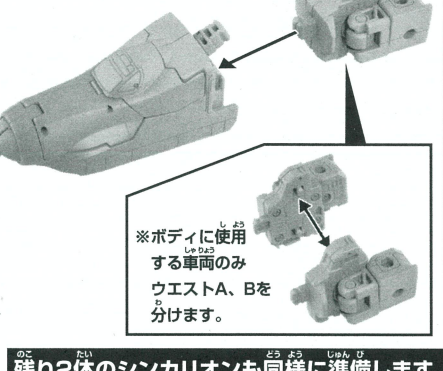

ボディの組み立て方 ※本取扱説明書ではシンカリオンCW E5はやぶさをボディに使用しています。

1 ①～⑥の順に変形させます。

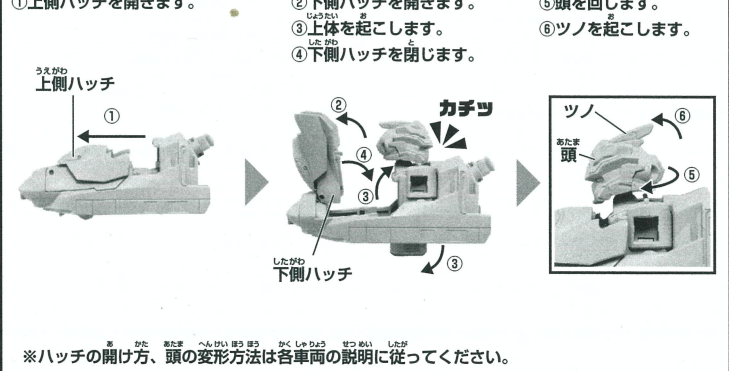

2 ①～④の順に変形させます。

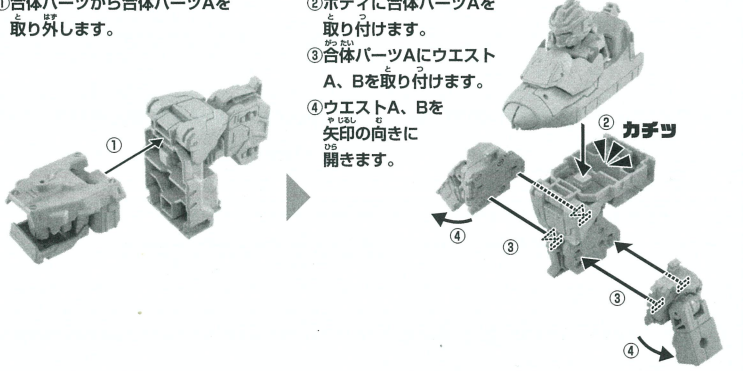

3 ①ショルダーA、Bを組み合せて、②ボディ後部に取り付けます。

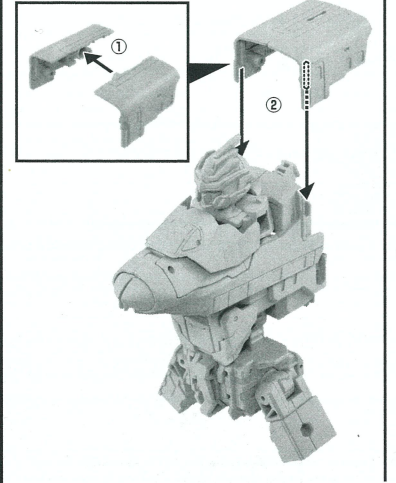

4 ①アームA、Bを組み合せて、②アームをボディの後部に取り付けます。③で残った合体パーツB、Cを取り付けます。

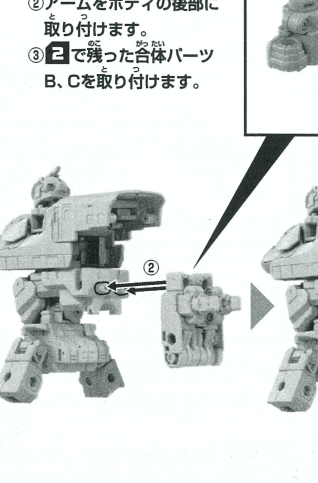

ボディ完成

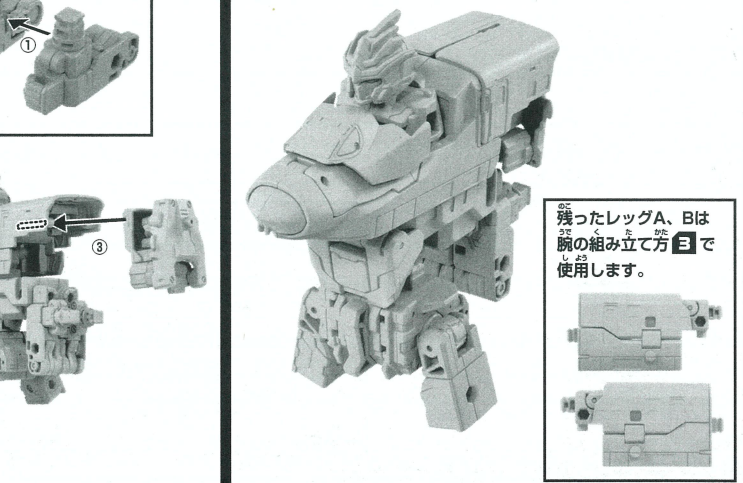

腕の組み立て方 ※本取扱説明書では右腕にシンカリオンCW E6こまち、左腕にシンカリオンCW E7かがやきを使用しています。

1 ボディから胴体のみを引き出します。

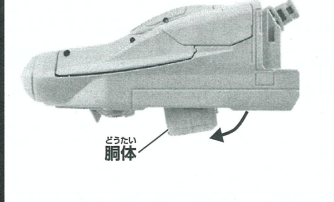

2 ①アームA、Bから関節を引き出します。②アームA、Bを組み合せて。

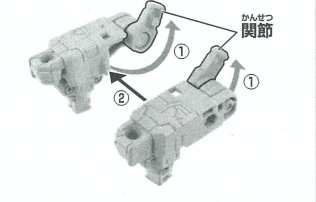

3 ①ボディに使用したシンカリオンのレッグAにアームAのジョイントを差し込みます。②レッグのパネルを閉じます。

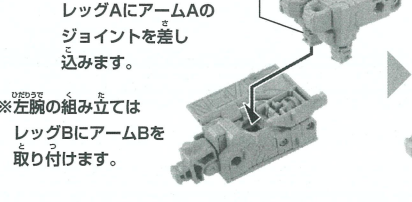

※左腕の組み立ては、①のボディに②～③で組み立てた腕を取り付けます。

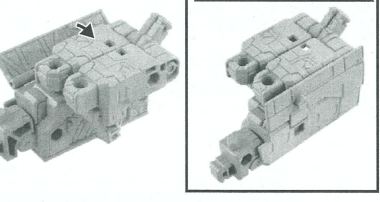

4 ①合体パーツを3つに分けます。②合体パーツBのカバーを回します。 ※ここでは合体パーツBを使用します。 ※左腕はカバーを逆に回します。

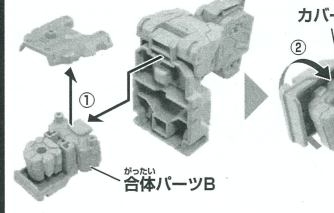

5 アームA、Bの拳に合体パーツBを取り付けます。

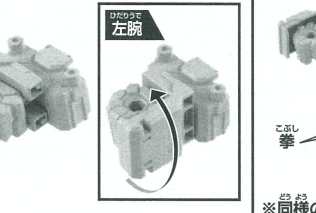

6 ①のボディに②～⑤で組み立てた腕を取り付けます。

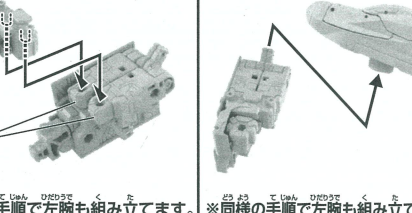

両腕完成

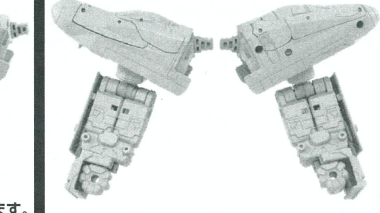

脚の組み立て方 ※本取扱説明書では右脚にシンカリオンCW E6こまち、左脚にシンカリオンCW E7かがやきを使用しています。

1 ①レッグA、Bを組み合せて、②パネルを閉じます。

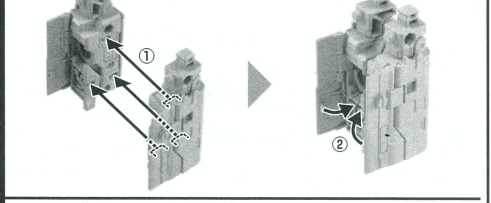

3 それぞれのパーツを組み合せて。

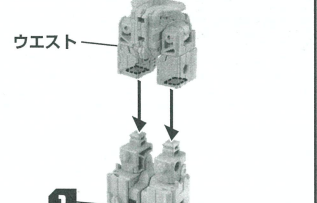

4 合体パーツCを取り付けます。

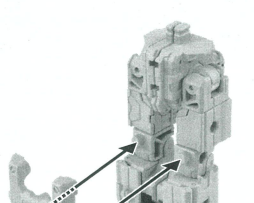

両脚完成

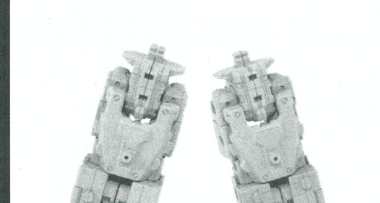

2 ①合体パーツAのつま先を引き出します。②ショルダーA、Bを取り付けます。

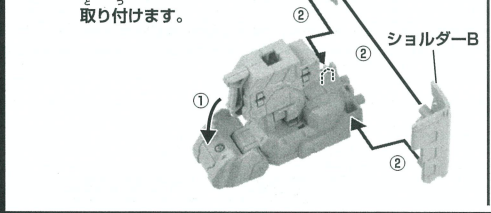

1

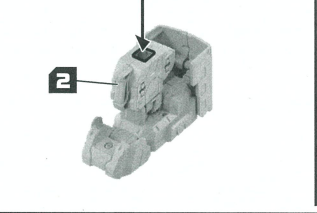

※同様の手順で左脚も組み立てます。



シンカリオンSRGの組み立て方

1 ボディに両腕を取り付けます。

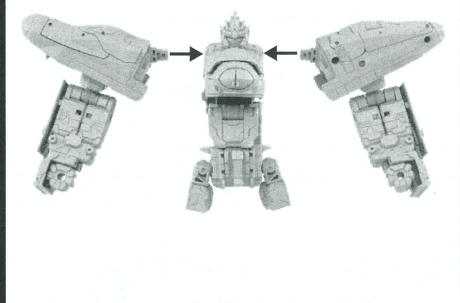

2 ボディに両脚を取り付けます。

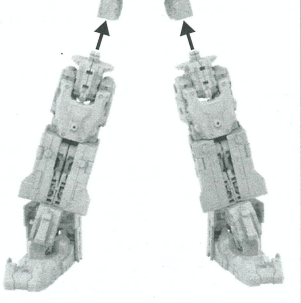

シンカリオンSRG完成

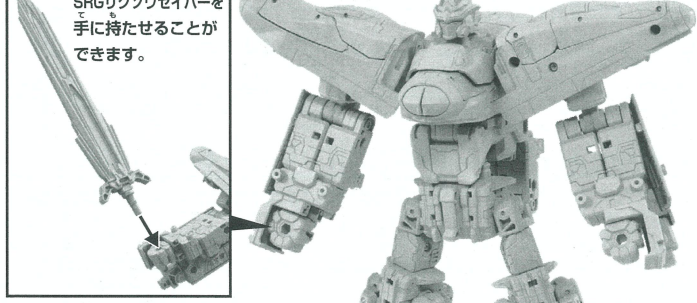

エルダビークル(別売)のパーツと合体!

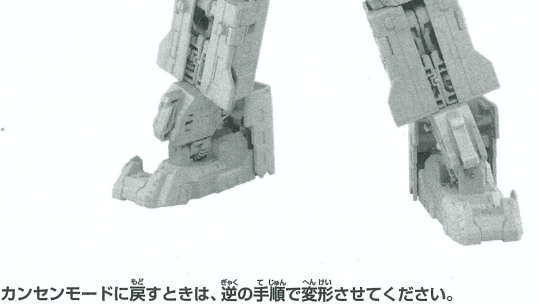
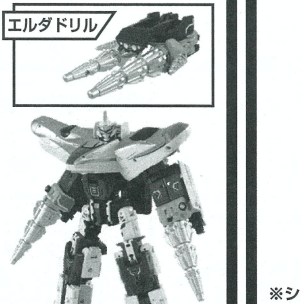

※シンカンセンモードに戻すときは、逆の手順で変形させてください。