

くまのプーさん

えらべる回転6WAYジムにへんしんメリー

取り扱い説明書

この度は、タカラトミー「くまのプーさん えらべる回転6WAYジムにへんしんメリー」をお買い上げいただきまして、誠にありがとうございます。ご使用前に、取り扱い説明書(本紙)をよくお読みください。また、読み終わった後は必ず保管しておいてください。



◎商品と取り扱い説明書の写真が一部異なっている場合がありますが、ご了承ください。

単2形アルカリ乾電池3本使用(電池は別売りです)REQUIRES 3 LR14("C"SIZE) BATTERIES (NOT INCLUDED.)

◎Disney. Based on the "Winnie the Pooh" works by A.A.Milne and E.H.Shepard.

！つかまり立ちを始めた赤ちゃんは不安定です。いつでもお子様を支えられるよう保護者の方がすぐそばについて遊ばせてください。



おとなしいしよ



まきつけない

注意(ちゅうい)

保護者の方へ 必ずお読みください。

●ご使用前に、取り扱い説明書(本紙)をお読みの上、正しくご使用ください。また、読み終わった後は必ず保管しておいてください。
●保護者のもとで遊ばせてください。●安全のため、破損、変形したおもちゃは、使用しないでください。●本体に乗ったり、よりかかったり、指定の位置以外からつかまったりしないでください。思わぬ事故の危険があります。●組み立て・分解は、お子様の手の届かない所で行ってください。また、それぞれの部品(ぬいぐるみ・リング・とり以外)は、お子様に与えないでください。保管する際はお子様の手の届かない所に保管してください。●ぬいぐるみや小物、音声ユニットについている紐やベルトは指などに巻き付けたりしないでください。血がかよわなくなり危険です。●音声ユニットを取り付ける際は、必ずロックとベルトでしっかりと固定してください。また、面ファスナーはしっかりと閉じた状態で遊ばせてください。●必ず保護者の方が各部の取り付けにゆりみがないことを点検してから遊ばせてください。●つかまり立ちジムをご使用の際は、いつでもお子様を支えられるよう保護者の方がお子様のすぐそばについて遊ばせてください。状態によっては、本体が一緒に倒れる恐れがあります。●お子様が一人で遊ばないように注意してください。遊び終わった後や保護者の方がお子様のそばを離れるときは、必ず本商品をお子様の手が届かない所に片付けてください。●音声ユニットのベルトは、必ずベッド枠またはセンターバーへ正しく固定してから使用してください。正しく固定されずに2本のベルト同士がつながった場合、輪が出来て首を絞める危険があります。●ベッドメリーの組み立て・取りはずしをするときは、お子様がベッドに寝ていないことを必ず確認してください。●ベッドメリー、フロアメリーをご使用の際は、お子様の顔の近くに取り付けたり、置いたりすることは絶対にしないでください。思わぬ事故の恐れがあります。●不安定な取り付けになる場合は、ベッドでは使用しないでください。●フロアメリーをご使用の際は、メリーに対して横向きになるようにしてご使用ください。●支柱に過度な力が加わると破損する恐れがありますので、組み立て・取りはずし以外は支柱に触れないでください。●お子様がメリーのぬいぐるみや小物に触れられるようになった場合は、ベッドメリー、フロアメリーとして使用しないでください。ジムに組み替えてご使用ください。●お子様が歩きはじめたら転倒など思わぬ事故の恐れがありますので、本商品のご使用を中止してください。●段差や傾斜のある場所、不安定な場所では絶対に使用しないでください。本体がぐらつき転倒などの思わぬ事故の危険があります。●音声ユニットのベルトに面ファスナーを使用しています。面ファスナーを強くこすりつけると、お子様の肌などを傷つける恐れがあるので、ご注意ください。●電池を誤使用すると発熱・破裂・液漏れの恐れがあります。下記に注意してください。・二次電池(充電式電池)は、絶対に使用しないでください。・古い電池と新しい電池、いろいろな種類の電池をまぜて使わないでください。・+-(プラスマイナス)を正しくセットしてください。・遊んだ後は必ずスイッチを切り電池をはずしてください。・ショートさせたり充電、分解、加熱、火の中に入れてください。・万一、電池から漏れた液が自に入ったときはすぐに大量の水で洗い、医師に相談してください。皮膚や服に付いたときは水で洗ってください。・廃棄するときは、自治体の廃棄物処理の指示に従ってください。●プラスチック袋を頭から被ったり、顔を覆ったりしないでください。窒息する恐れがあります。

お願い ○プラスチック袋は包装材ですので開封後はすぐに捨ててください。○直射日光の当たる所、暖房器具の近くなど温度の高すぎる所、低すぎる所には置かないでください。○本体が汚れたときは、水でぬらして固く絞ったタオルで拭いてください。○電池交換の際は新しい電池をご使用ください。なお、電池はアルカリ乾電池をご使用ください。○ぬいぐるみは性質上毛が抜けやすいので、ハンドトイとして遊ぶ際は誤って毛を飲み込まないように注意してください。

セット内容

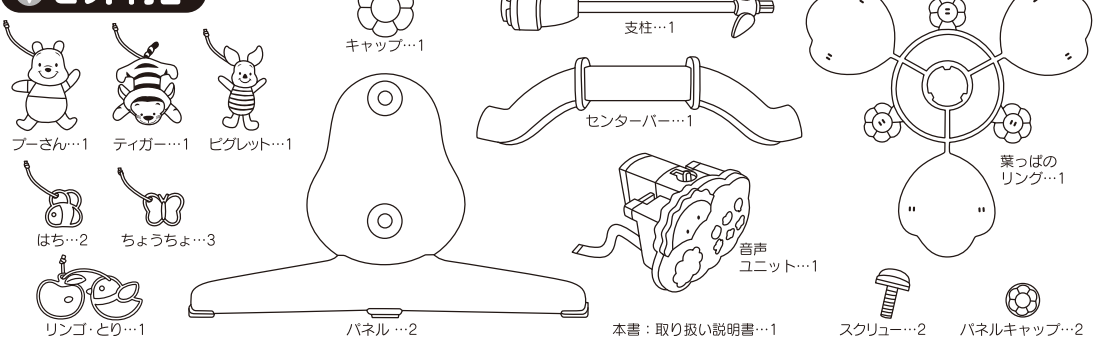

！

それぞれの部品(ぬいぐるみ・リング・とり以外)はお子様と与えないでください。保管する際は、お子様の手の届かない所に保管してください。

＋電池の入れ方 ※遊んだ後は必ずスイッチを切り電池をはずしてください。

- ①音声ユニット裏の電池カバーのネジを⊕ドライバーでゆるめて電池カバーをはずしてください。
- ②単2形アルカリ乾電池3本の⊕⊖をよく確認して正しくセットしてください。
- ③セットした後、電池カバーを元に戻し⊕ドライバーでしっかりとネジを締めてください。

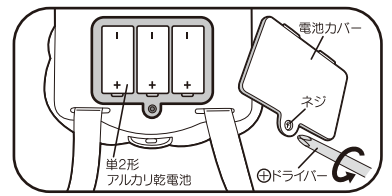

POINT 下記手順は、各ステップの組み替え時に繰り返して行う手順です。

支柱の取り付け・取りはずし方

★音声ユニットに支柱を取り付ける手順です。

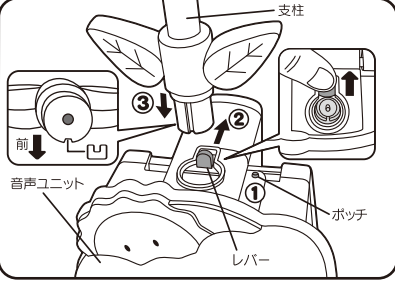

- ①ポッチを指で押しながら
- ②レバーをスライドして開きます。
- ③支柱の凹方向が手前になるように押し込みます。

※取りはずす場合は、レバーを引いて支柱をはずします。

レバーを引かない状態で無理に支柱を引ばらないでください。

ベルトの取り付け・取りはずし方

★ベッド枠・センターバーに音声ユニットを取り付ける手順です。

※下記説明はセンターバーへの取り付け手順です。 ※ベッド枠への取り付け方も下記の手順と同じです。

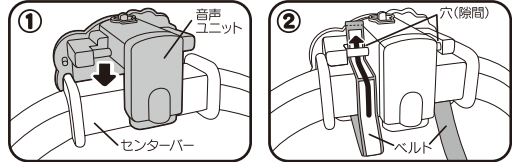

- ①センターバーに音声ユニットを上からはめます。
- ②左右のベルトを図のようにそれぞれの穴(隙間)に通します。



確実に固定できたことを確認してください。

※取りはずすときは、逆の手順で取りはずしてください。

③穴に通したベルトを引っぱり、面ファスナーを合わせて固定します。

ダブルロックのやり方・はずし方

★センターバーに音声ユニットをロックする手順です。



- ①ロックレバーを矢印の向きに回します。
- ②ポッチが見えてカチッとなればロック完了です。



- ③解除するときはポッチを指で押しながらロックレバーを矢印の向きに回してください。

※組み立て組み替えは保護者の方が行ってください。下記の取り扱い説明書通りに組み立て、正しく組み立てられたかどうか確認の上ご使用ください。

ベッドメリーの組み立て方 (完成サイズ: 約W430xD450xH570mm) ※必ずベビーベッドの可動しない固定側の枠に取り付けてください。

①葉っぱのリングにぬいぐるみや小物を取りつけます。

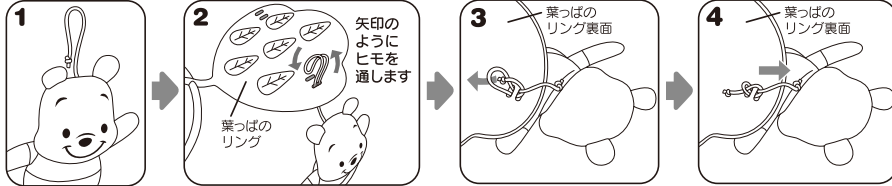

ぬいぐるみや小物を引っぱって確実に固定されたことを確認してください。

★取りはずすときは小物側のひもをゆるめて、輪の中から結び目を引き出し、結び目を引くと簡単にはずすことができます。 ※パッケージの写真を参考に、葉っぱのリングにぬいぐるみや小物をつけてください。 ※付属のぬいぐるみや小物以外のものを取りつけると故障の原因になりますので、絶対に取りつけないようお願いします。

②音声ユニットをベッドの枠に固定します。

ベルトの取り付け・取りはずし方を参考にして、ベッドの可動しない固定枠に取り付けてください。 ※ベビーベッドの側面がメッシュなど、縦の柵ではないタイプや、横枠が円形のもの、枠の太さが直径15mm以下の細い場合は取り付けできません。

③葉っぱのリングの凸を支柱の穴に合わせて取り付けます。

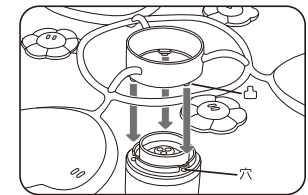

④キャップを矢印の方向に回して固定します。 そのとき、葉っぱのリングを押さえてキャップを回してください。

⑤支柱を音声ユニットにセットします。

支柱の取り付け・取りはずし方を参考にして、支柱を音声ユニットに取り付けてください。



確実に固定できたことを確認してください。

支柱の取り付けの際は、音声ユニットの下を支え、支柱に「カチッ」というまでしっかりと押し込んでください。 支柱の取り付けが不十分だと、葉っぱのリングが回転しない場合があります。

フロアメリーの組み立て方 (完成サイズ: 約W515xD605xH700mm)

①パネルの下側の穴にセンターバーをはめます。

パネルには内側があります。 パネルの穴の位置を確認してセンターバーを入れてください。

②奥までしっかりとハマったら、スクリーンで固定してください。

③上側の穴はパネルキャップで外側をふさぎます。 パネルキャップは、右図①、②に従ってはめてください。

④フロアメリーの土台ができたら、センターバーの中央にベッドメリーを固定します。

⑤ **ベルトの取り付け・取りはずし方**

ダブルロックのやり方・はずし方を参考にして、ベッドメリーの音声ユニットを取り付けます。

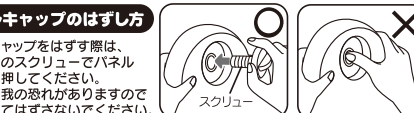
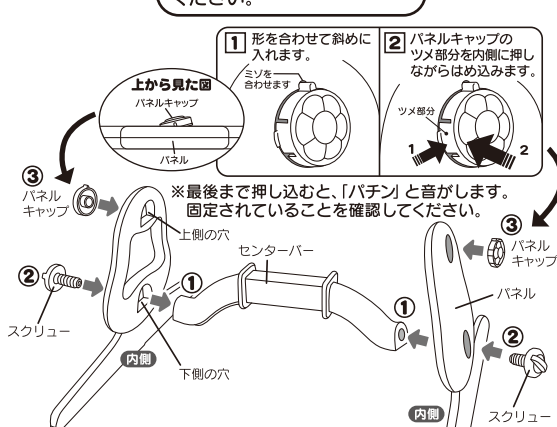

パネルキャップのはずし方
パネルキャップをはずす際は、必ず付属のスクリーンでパネル内側から押し込んでください。 思わぬ怪我の恐れがありますので指で押しはささないでください。

音声ユニットを下側のダブルロックで固定し、全てが確実に固定できたことを確認してください。

ベッドメリー・フロアメリーの使い方

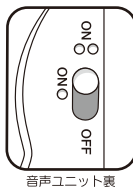

メインスイッチの入れ方

音声ユニット裏のメインスイッチを図の位置に合わせます。

※スイッチを入れて1番最初に **かいてんボタン** を押しと回転とメロディと一緒に始まります。更に **かいてんボタン** を押すたびに、下記のようにメリーの回転とメロディの速度を変えられます。

かいてんボタン

ボタンを押すと「ゆっくりモード」(メロディはやすらぎメロディのランダム演奏)になります。ボタンを1回押すごとに下記のように回転とメロディ速度が変わります。

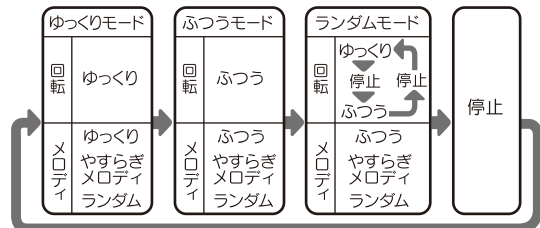

※メロディを選択してリピート演奏しながら回転させたい場合は、先に **かいてんボタン** を押し好きなモードを選択した後、**ごきげんメロディボタン** または **やすらぎメロディボタン** でメロディを選択してください。

ごきげんメロディに変更して遊びたいとき

かいてんボタン を押し「ピッ・シャラン」となります。その後 **ごきげんメロディボタン** を押しします。

※ **かいてんボタン** を1回押すごとに下記のように回転とメロディ速度が変わります。

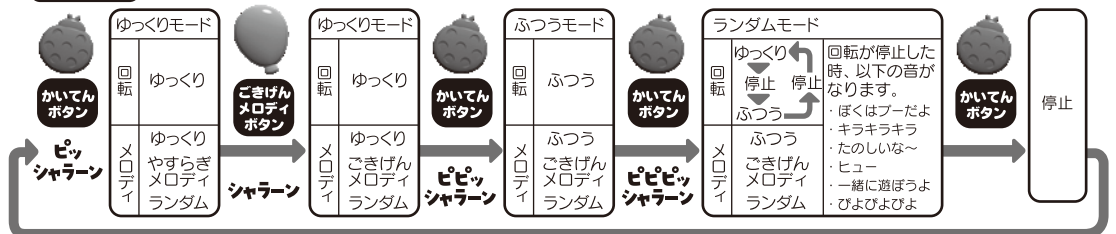

※操作中に操作がわからなくなった場合はメインスイッチを入れ直してください。初期状態に戻ります。
※メロディを出さず回転のみをしたいときは、メインスイッチを入れて **かいてんボタン** を押した後に、小さなちょうちょ(+)ボタンを3回押しします。

やすらぎメロディボタン

ボタンを押すとランダム演奏(シャランという音がします)、メロディが9曲、胎内音、小川のせせらぎ、OFFの順に選択でき、リピート演奏することができます。曲の速度は「ふつう」です。ゆっくり速度のメロディのみを聞くことはできません。

♪曲名

- ①ランダム演奏 (胎内音、小川のせせらぎは除く)
- ②プラムスの子守唄 (プラムス)
- ③モーツァルトの子守唄 (モーツァルト)
- ④ゆりかごの歌 (草川信)
- ⑤愛の夢 第3楽章 (リスト)
- ⑥アイネ・クライネ・ナハトムジーク 第2楽章 K.525 (モーツァルト)
- ⑦トロイメライ (シューマン)
- ⑧ノクターン OP.9-2 (ショパン)
- ⑨花のワルツ (チャイコフスキー)
- ⑩きらきら星変奏曲 (モーツァルト)
- ⑪胎内音
- ⑫小川のせせらぎ
- ⑬OFF

ごきげんメロディボタン

ボタンを押すとランダム演奏(シャランという音がします)、メロディが1曲、OFFの順に選択でき、リピート演奏することができます。曲の速度は「ふつう」です。ゆっくり速度のメロディのみを聞くことはできません。

♪曲名

- ①ランダム演奏 (ハッピーバースデーは除く)
- ②テーマソング (くまのプーさん)
- ③ちようちよう
- ④ぶんぶんぶん
- ⑤山の音楽家
- ⑥大きな栗の木の下で
- ⑦手をたたきまじよ
- ⑧かえるの合唱
- ⑨森のくまさん
- ⑩むすんでひらいて
- ⑪ハッピーバースデー
- ⑫きらきら星
- ⑬OFF

ボリュームボタン

ボリュームを調節できます。大きなちょうちょ(+)を押すと音が大きくなり、小さなちょうちょ(-)を押すと小さくなります。最大になるとビビと音が出ます。最小は無音になります。

ライトボタン

おひさまパネルが点灯します。ボタンを1回押すごとに明るさの調節ができます。ぼんやりライト→明るめライト→OFF→ぼんやりライト…の順で変わります。

30分オートタイマー付きです。約30分放置すると全ての機能を止めて省電力モードになります。再開する場合は、音声ユニット裏のメインスイッチをOFFにして再度ONに入れ直してください。

ベビージムの組み立て方 (完成サイズ: 約W570x D605x H450mm)

※フロアメリーから組み替える場合は、上側の穴のパネルキャップをはずしてください。P2下の **パネルキャップのはずし方** をご覧ください。

- ①パネルの内側の穴にセンターバーをはめます。
- ②奥までしっかりとハマったら、スクリューで固定してください。
- ③下側の穴はパネルキャップで外側をふさぎます。パネルキャップは、下図①、②に従ってはめてください。

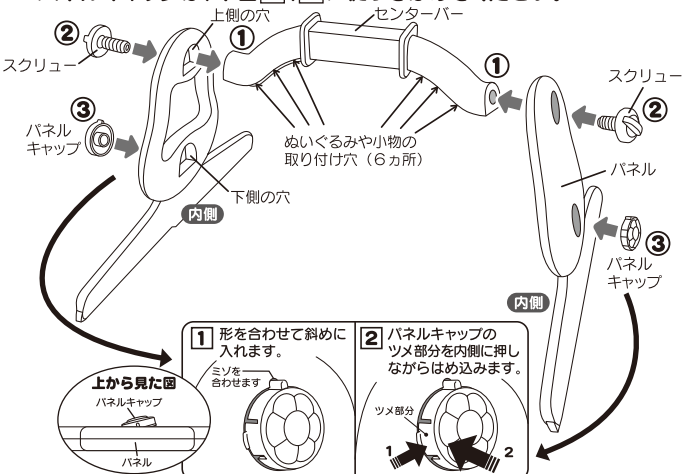

※最後まで押し込むと、「パチン」と音がします。固定されていることを確認してください。

④センターバーにぬいぐるみや小物を取り付けます。(6個まで取り付けられます)



⑤音声ユニットのレバースイッチにプーさんを取り付けます。

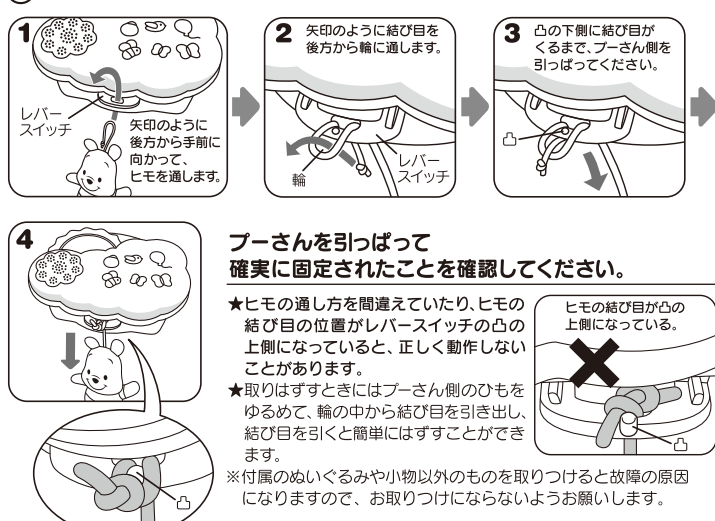

⑥ベビージムの土台ができたならセンターバー中央に音声ユニットを上から挿し込みます。

ベルトの取り付け・取りはずし方 **ダブルロックのやり方・はずし方** を参考にして、センターバーに音声ユニットを取り付けてください。



＋ビジー&ジムモードの使い方

※ビジー&ジムモードでは音の大きさは一定です。

●メインスイッチの入れ方

音声ユニット裏のメインスイッチを図の位置に合わせてください。



音声ユニット裏

※プーさんの声が流れているときは、他のボタンを押しても音はなりません。

ライト

効果音に合わせてライトが点滅します。

かいてんボタン

- ①トゥルリリリ (チョコチョコ走るイメージ音)
- ②ピュッ (サツと飛ぶ音)

ライトボタン

- ①プーン、プーン、プーン (はち)
- ②リーン、リーン (こおろぎ)
- ③カナカナカナ (せみ)

レバースイッチ

★レバーを引くとプーさんの声が流れます。
①ぼくはプーだよ ②たのしいな～ ③一緒に遊ぼうよ

やすらぎメロディボタン

- ①びよびよびよ (小鳥)
- ②カッコー、カッコー (カッコウ)
- ③ガアガアガアガア (アヒル)

ごきげんメロディボタン 曲の速度：ふつう

ボタンを押すとランダム演奏(シャランという音がします)メロディが11曲、OFFの順に選択できます。

♪曲名

- ①ランダム演奏 (ハッピーバースデーは除く)
- ②テーマソング (くまのプーさん)
- ③ちょうちょう
- ④ぶんぶんぶん
- ⑤山の音楽家
- ⑥大きな栗の木の下で
- ⑦手をたたきましょ
- ⑧かえるの合唱
- ⑨森のくまさん
- ⑩むすんでひらいて
- ⑪ハッピーバースデー
- ⑫きらきら星
- ⑬OFF

ボリュームボタン＋

- ①ヒュー (風の音)
- ②ピチョ ポン (水の音)

ボリュームボタン－

- ①シャラン (飛び立つイメージ)
- ②キラキラキラ (羽ばたくイメージ)

つかまり立ちジムの組み立て方 (完成サイズ：約W570x D605x H465mm)

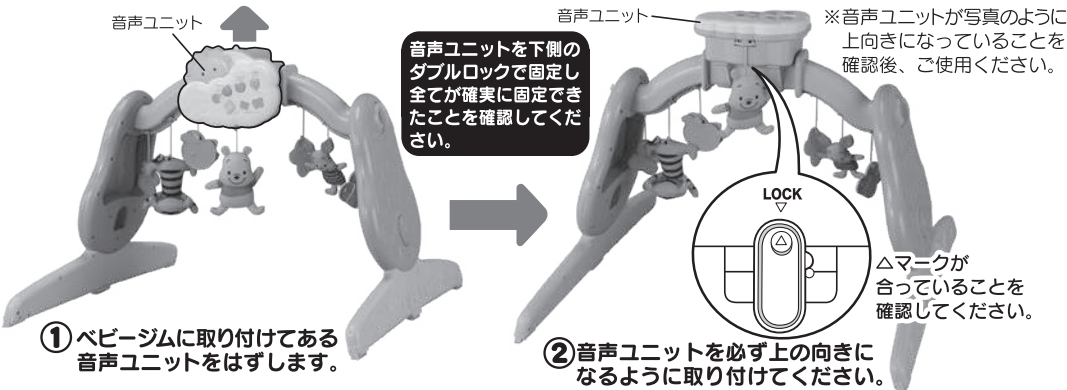

①ベビージムに取り付けてある音声ユニットをはずします。

②音声ユニットを必ず上の向きになるように取り付けてください。

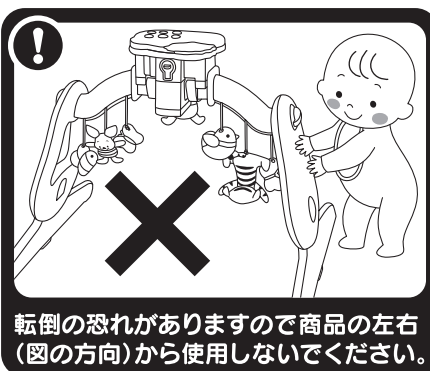

転倒の恐れがありますので商品の左右(図の方向)から使用しないでください。

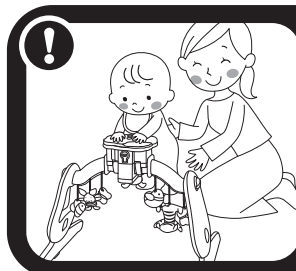

つかまり立ちを始めた赤ちゃんは不安定です。いつでもお子様を支えられるよう保護者の方がすぐそばについて遊ばせてください。

※音声ユニットの取り付け方：はずし方は

ダブルロックのやり方・はずし方 ベルトの取り付け・取りはずし方 のように行ってください。

＋ご家庭でのおもちゃのお手入れ方法

ふきとり OK!

手洗い OK!

★ぬいぐるみ以外のセット内容全て

- ぬいぐるみ以外は洗えません。
- 本体が汚れたときは、水でぬらして固く絞ったタオルで拭いてください。

★ぬいぐるみ

- 水温30度以下で手洗いしてください。
- 漂白剤・アイロン・乾燥機は使用しないでください。
- 洗い終わった後は形を整えて日陰に干し、十分に乾かしてください。
- 色落ちすることがありますので、他の物と一緒に洗濯しないでください。

？ こんなときは ？

現象	対処方法
・電源が入らない	・音声ユニット裏のメインスイッチがONになっていますか？ ・乾電池のプラスマイナスは正しく入っていますか？ ・乾電池は消耗していませんか？正常に動作しない場合は全て新しい乾電池（使用推奨期限切れでないもの）と交換してください。電池容量が不足してくると様々な誤動作を起こすことがあります。

◎新しい乾電池に交換しても症状が変わらない場合は、以下の対処を行ってください。

・メリーが回転しない (メロディが鳴っても回転しない)	・まれに衝撃等により誤動作を起こす場合があります。音声ユニット裏のメインスイッチをOFFにして再度ONに入れ直してください。 ・一度支柱を取り外し、再度「カチッ」というまで挿し直してください。 ※取扱説明書2ページの上段「ベッドメリーの組み立て方」をご覧ください。 ・メインスイッチをメリーモードに入れ直してください。回転させたいときは先に「かいてんボタン」を押してください。特定のメロディを選んで流したいときは、その後、「やすらぎメロディボタン」か「ごきげんメロディボタン」を押してメロディを選んでください。 ※取扱説明書3ページの上段「ベッドメリー・フロアメリーの使い方」をご覧ください。
・回転している途中で止まったり動き出したりする	・「ランダムモード」が選択されていると思われます。 「ランダムモード」は、回転速度の切り替え時に数秒間メリーが停止する仕様となっています。
・急に音と回転が止まった	・オートタイマー付きですので約30分放置すると、全ての機能を止めて省電力モードになります。再開する場合は、音声ユニット裏のメインスイッチをOFFにして再度ONに入れ直してください。
・購入時に比べてメリーの回転速度が遅くなった	・回転のモードは「ゆっくりモード」「ふつうモード」「ランダムモード」があります。「ゆっくりモード」では、はじめからゆっくり回転となります。「ランダムモード」では、ゆっくり回転→停止→ふつう回転→停止を繰り返します。
・音が小さくなった	・メリーモードでボリュームボタン（ちょうちょ）を押すとボリュームが変わります。 ※取扱説明書3ページの上段「ベッドメリー・フロアメリーの使い方」をご覧ください。
・使用中に音が途切れることがある	・メリーを回転させながら特定のメロディをリピート演奏させる際には、先に「かいてんボタン」を押してから選曲してください。先に選曲した後に「かいてんボタン」を押すとメロディがリピート演奏されない場合があります。

※上記以外にも、電池容量が不足してくると様々な誤動作を起こすことがあります。その場合は、全て新しい乾電池（使用推奨期限切れでないもの）と交換してください。

電池寿命参考 アルカリ乾電池…約20時間(当社測定データ)
(明るめのライトで最大音量ランダム回転モードにて連続使用した場合)

タカラトミーでは、「安全で楽しいベビー用品を」を第一に考えております。そのため、常に製品に対し研究、改良を行っており、お買い上げ時期によって同一製品の中にも多少異なるものや、パッケージの写真やイラストなどと異なる場合がございます。製品につきましては、万全の注意をはらって製造に当たっておりますが、万一お気付きの点がございましたら右記までご連絡ください。
●たのしいタカラトミーの情報はインターネットで www.takaratomy.jp

株式会社 タカラトミー PAT.P

〒124-8511 東京都葛飾区立石 7-9-10

タカラトミーグループ お客様相談室 おかけ間違いのないようご注意ください

製品の修理などについては下記お客様相談室までお問い合わせください



0570-041031

電話受付時間 10～17時
月曜日～金曜日(土日・祝日を除く)

タカラトミーサポート 検索



本製品のお客様サポートは日本国内でのご購入かつ日本国内からのお問い合わせに限りです。
(Customer service is only available in case this product purchased in Japan and inquired from Japan domestic.)