

### ソニックインターセプターブラックマックスの組み立て方

#### ボディの変形の仕方

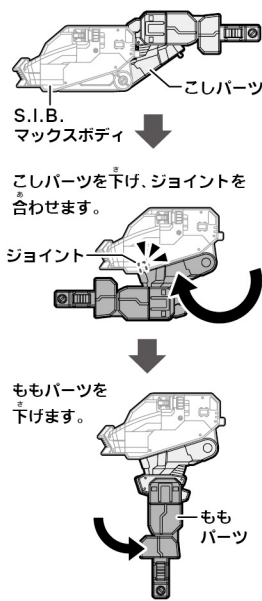

#### 腕・脚の取り付け方

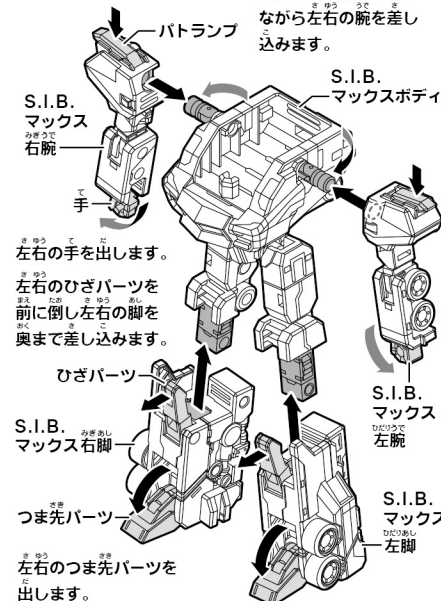

#### ソニックメガバイパーの取り付け方

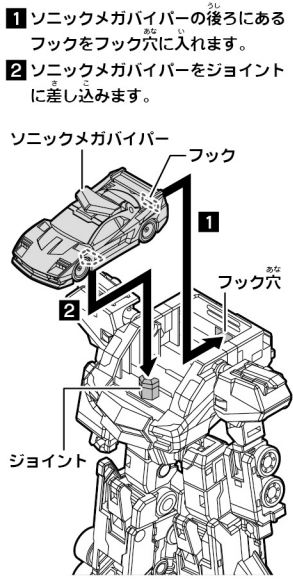

#### 頭の出し方

ソニックメガバイパーのバトランプ部分の両端をつかみ矢印の方向に持ち上げます。

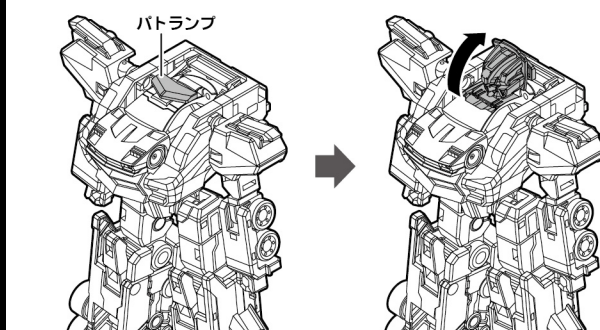

#### バトランプブーメランの取り付け方

バトランプブーメランを背中に取り付けます。

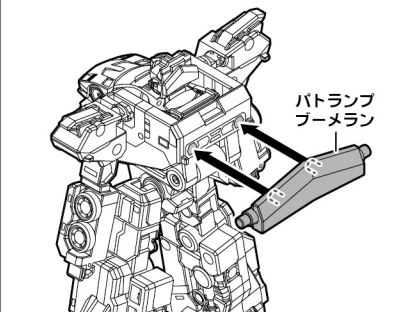

#### 超超硬度シールドの取り付け方

超超硬度シールドにシールドハンドルを取り付けます。

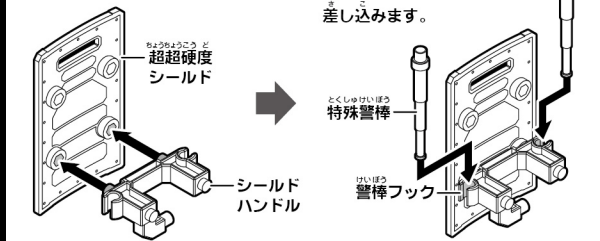

超超硬度シールドをソニックインターセプターブラックマックスに持たせます。

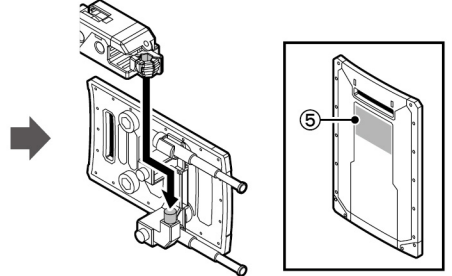

※超超硬度シールドとシールドハンドルはいろいろな向きに取り付けることができます。

#### ラベルの貼り方

ラベルは図やパッケージを参考に、番号をよく見て貼ってください。  
※( )内の番号は反対側に貼ります。

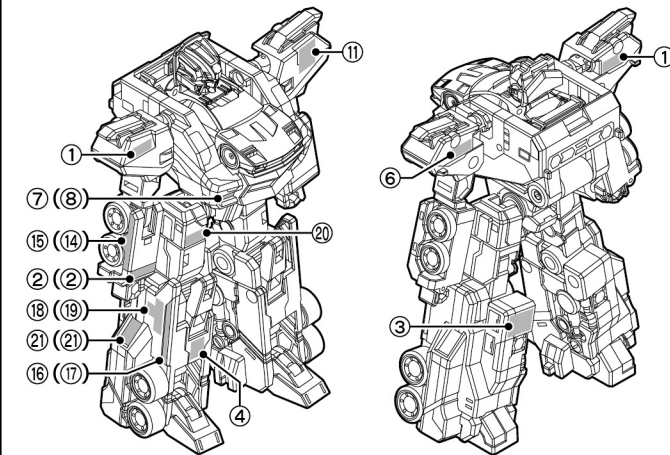

#### ソニックインターセプターブラックマックス完成

##### ウォーカービークルフォーム

各関節が動かせます。自由にポーズを決めよう!



特殊警棒は持たせることができます。

※腕・脚が取れてしまった場合は取り付け方を参考に取り付け直してください。

#### ウォーカービークルフォームからカーフォームへの変形の仕方

1 バトランプブーメランを取り外します。

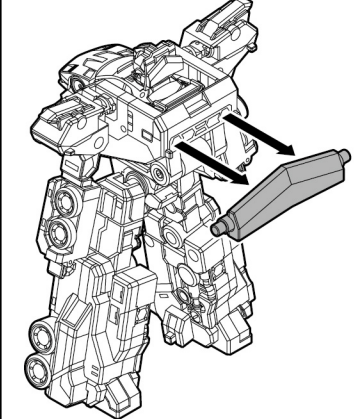

2 頭を収納します

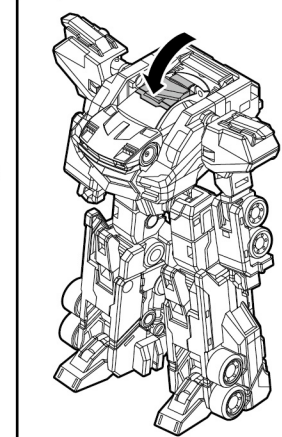

3

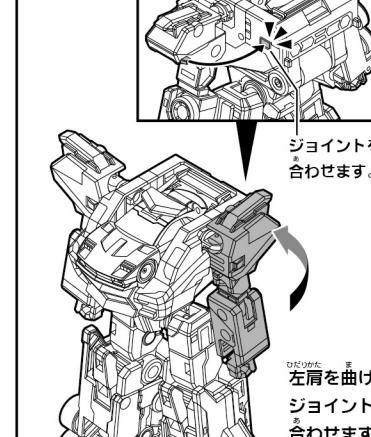

4 手を収納します。

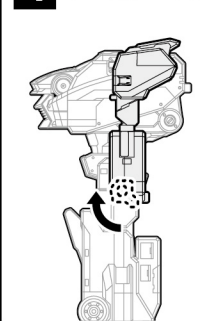

5 ひじから下を回します。

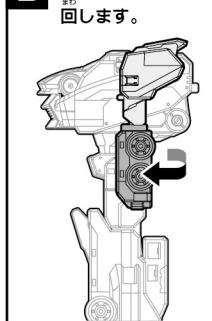

6 腕をたたみ、ジョイントを合わせます。

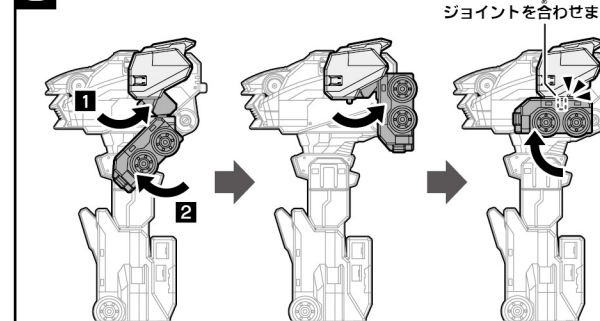

7 右腕も同様に変形します。

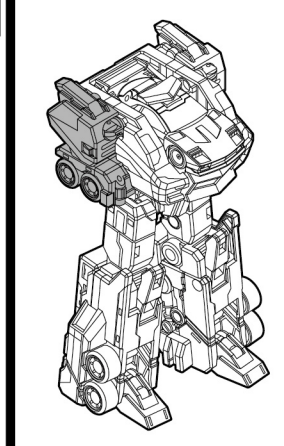

8 1 ジョイントを合わせて脚を閉じます。2 ひざパーツを垂直にします。3 つま先パーツを収納します。

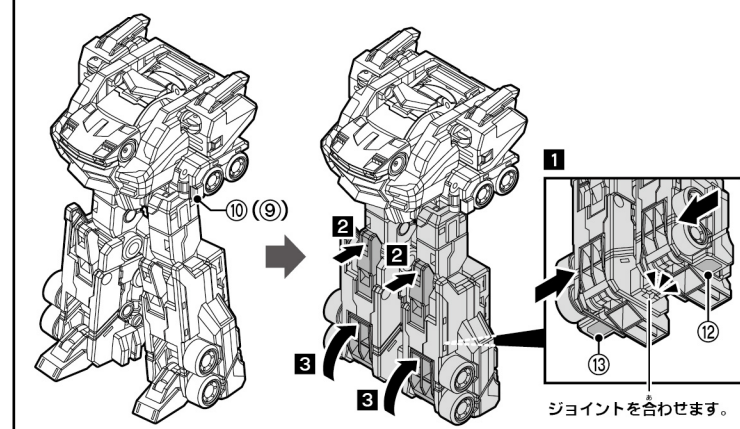

9

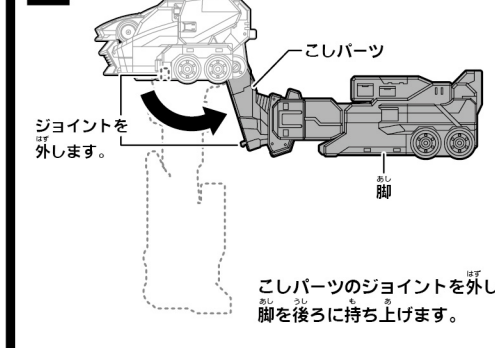

10

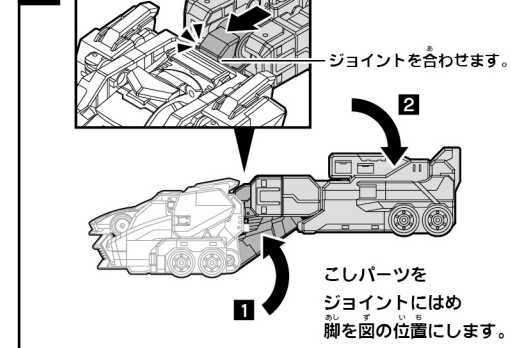

11 ひざから下を持ち上げます。

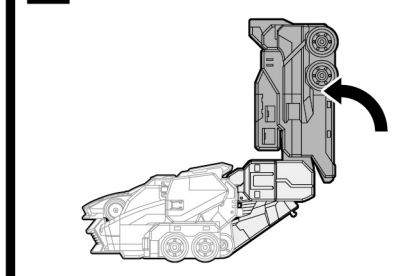

13 バトランプブーメランを超超硬度シールドに取り付け、ソニックインターセプターブラックマックスの脚に取り付けます。

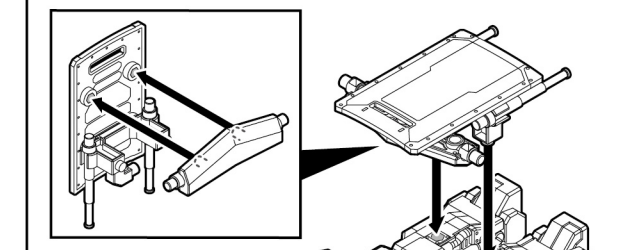

12 脚を下げ、ジョイントを合わせます。

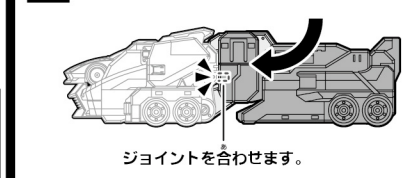

#### カーフォーム完成

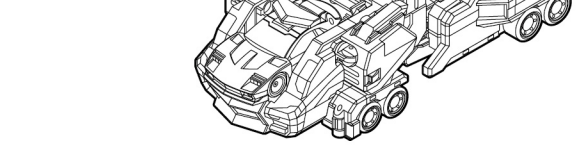

※ウォーカービークルフォームに戻す場合は逆の手順で戻してください。