

**取扱説明書**

対象年齢 **3才以上**

TAKARA TOMY 907404

ロングライダーが全フロアへ降下  
Long Slider descends to all floors

おかたづけも簡単!  
Easy to tidy up!

トミカ最大50台駐車&音発車!  
Park and launch up to 50 TOMICA  
make off from their garage

**スライダーパーキング50**  
Slider Parking 50

※セット内容以外は別売です。※商品名やパッケージの動作・音声表現はイメージです。※パッケージ写真の光や軌跡はイメージです。※写真のトミカは2023年7月現在のものです。予告なしに販売を中止する場合があります。※パッケージの写真と商品とは多少異なる場合があります。

最大レイアウトサイズ:約583(W)×410(H)×840(D)mm

**スライダーパーキング50の組み立て方・ラベルの貼り方**

**フロアの組み立て方**

まず、ゲートを一番上まで上げてください。ゲートユニットの背面に1Fフロアを取り付けます。下図の正面1か所+両サイド2か所(計3か所)を合わせます。

ゲートユニットと各フロアの接合部に段差があるとトミカが上手く発車できません。段差が出ないように上から押しつけてしっかり取り付けてください。

次に、2Fフロア、3Fフロア、4Fフロアの順に取り付けます。下図の正面1か所+柱6か所(計7か所)を合わせます。

2Fフロア、3Fフロア、4Fフロアは全て同じ形です。取り付け方も同じです。1Fフロア同様、段差が出ないように上から押しつけてしっかり取り付けてください。

ゲートユニットの後ろに5Fフロアを取り付けます。下図の正面1か所+柱6か所+両サイド2か所(計9か所)を合わせます。

他のフロアと同様、段差が出ないように上から押しつけてしっかり取り付けてください。5Fフロアを取り付ける時はゲートユニットのツメの下にしっかりとめ込んでください。

**フロア取り付け完了!**

**警告(けいこく)**  
保護者の方へ必ずお読みください。

●小部品があります。誤飲・窒息の危険がありますので、3才未満のお子様には絶対に与えないでください。

**注意(ちゅうい)**

●トミカの発車口やロングライダーは絶対にのぞき込まないでください。●可動部の隙間には指や髪の毛などをはさまれないように注意してください。怪我をする恐れがあります。●事故のもとになりますので、本体の上には乗らないでください。●ぶついたり、ふりまわすなど乱暴な遊びをしないでください。●プラスチック袋を頭から被ったり、顔を覆ったりしないでください。窒息する恐れがあります。●思わぬ事故の恐れがありますので、ご使用後は3才未満のお子様の手が届かない所に保管してください。

**ループスライダーの組み立て方・取り付け方**

ループABCを組み立てます。柱を合わせた後、ループを回し込むようにしてつなぎ目を合わせてください。A、B、Cの順で取り付けしていきます。

ループベースユニットをゲートユニットの窓の位置に取り付けた後、先ほど組み立てたループABCを取り付けます。

凸部の上から押しつけてしっかり取り付けてください。

スロープAにスロープBを取り付けた後、窓の位置に取り付けます。

この度は、タカラトミー「トミカ スライダーパーキング50」をお買い上げいただきまして、誠にありがとうございます。ご使用前にこの取扱説明書をよくお読みください。また、読み終わった後は、必ず保管しておいてください。

English Instruction  
You can check how to put it!

英語説明書  
お読みください  
こちらに商品  
をプレゼント!

商品アンケート実施中  
お答えいただいた方に商品  
をプレゼント!

株式会社 タカラトミー  
〒124-8511 東京都葛飾区立石 7-9-10

タカラトミーでは「子どもたちに安全で楽しいおもちゃと夢を」を第一に考えております。そのため、常に製品に対し研究、改良を行っており、お買い上げ時期によって同一製品の中にも多少異なるものや、パッケージの写真やイラストなどと異なる場合がございますがご了承ください。製品につきましては、万全の注意をはらって製造に当たっておりますが、万一お気付きの点がございましたら下記までご連絡ください。

**タカラトミーグループ お客様相談室** おかけ間違いのないようご注意ください  
製品の修理などについては下記お客様相談室までお問い合わせください。

0570-041031 電話受付時間 10~17時  
月曜日~金曜日(土日・祝日を除く)

本製品のお客様サポートは日本国内でのご購入かつ日本国内からのお問い合わせに限りです。  
(Customer service is only available in case this product purchased in Japan and inquired from Japan domestic.)

●たのしみタカラトミーの情報はインターネットで [www.takaratomy.co.jp](http://www.takaratomy.co.jp)

**ロングライダーの組み立て方・取り付け方**

スライダー ABCの順でロングライダーを完成させた後、ゲート左右内側の窓の凸部に取り付けます。

右側手前のスイッチはトミカ落下防止スイッチです。ロングライダーが取りつくこのスイッチが押されて、各フロアにあるトリガーのロックが解除され、トミカが発車できるようになります。

端と真ん中をしっかりと取り付けてください。

ラベルは図やパッケージを参考に番号をよく見て貼ってください。わかりにくいところはパッケージを参照ください。

完成!

**セット内容**

5Fフロア×1個  
ループC×1個  
ループB×1個  
ループA×1個  
ループベースユニット×1個  
ゲートユニット×1個  
2~4Fフロア×3個  
スライダーC×1個  
スライダーB×1個  
スライダーA×1個  
スロープA×1個  
スロープB×1個  
ラベル×1枚  
取扱説明書(本紙)×1枚

完成!

# スライダーパーキング50の遊び方

**1** 最初に各フロアの停車レバーを全て停車の位置にしてください。



**2** ゲートを一番上まで持ち上げてセット完了!  
※一番上で止まるところまでしっかり上げてください。

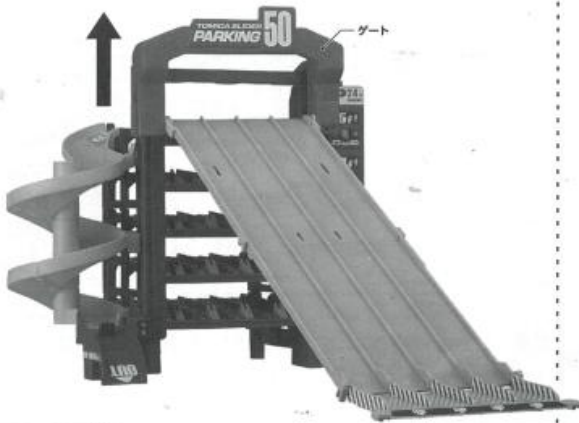

**3** スロープからセンターパーキングの各フロアにトミカを駐車させていきます。

※1フロア最大8台  
(各列2台×4レーン)まで駐車可能です。  
スロープは5Fフロア以外にも、各フロアに引っかけて遊ぶことが可能です。

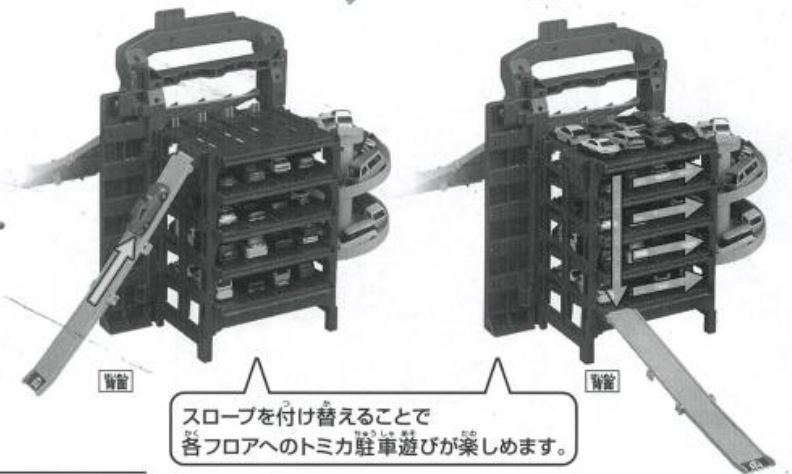

スロープを付け替えることで各フロアへのトミカ駐車遊びが楽しめます。

**4** 5Fフロアからループスライダーに行けるよ!  
※ループスライダーは最大10台まで駐車可能です。

準備完了!

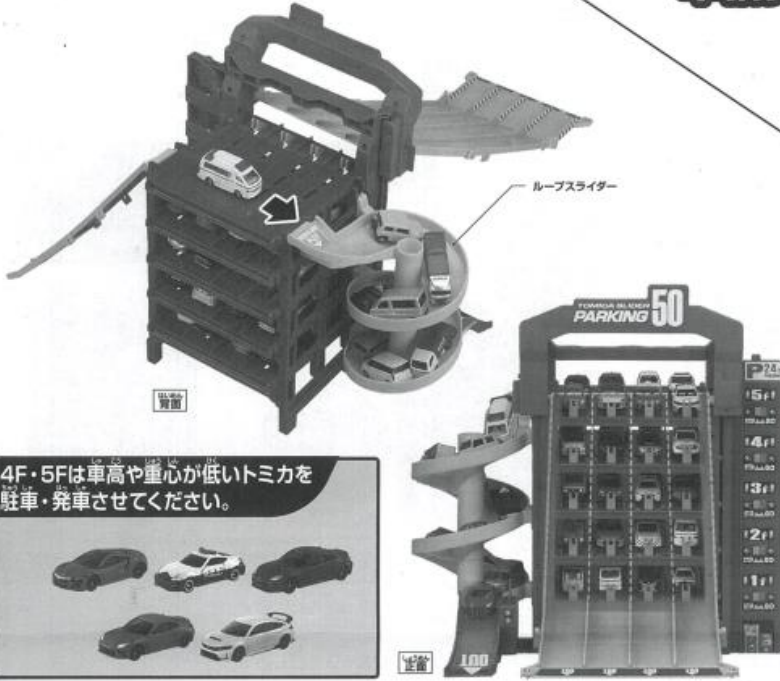

4F・5Fは車高や重心が低いトミカを駐車・発車させてください。



**手動発車遊び** 手動で発車させたいフロアの停車レバーを停車の位置にします。

例: 全フロア手動で発車させたい場合は全ての停車レバーを停車の位置にします。



**一斉発車遊び** 各フロアの停車レバーを全て発車の位置にしてください。

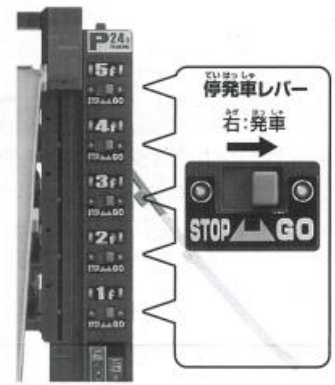

**5** スタートスイッチを押すと、ゲートがロングスライダーと一緒に下がります。  
※一斉発車: ロングスライダーは途中止まることなく下がっていき、全フロアからトミカが発車していきます。  
手動発車: ロングスライダーは停車レバーが停車の位置にあるフロアで止まります。手で発車に切り替えるとトミカが発車していきます。

トミカ最大50台を一斉発車できるよ!  
大迫力の発車を楽しもう!

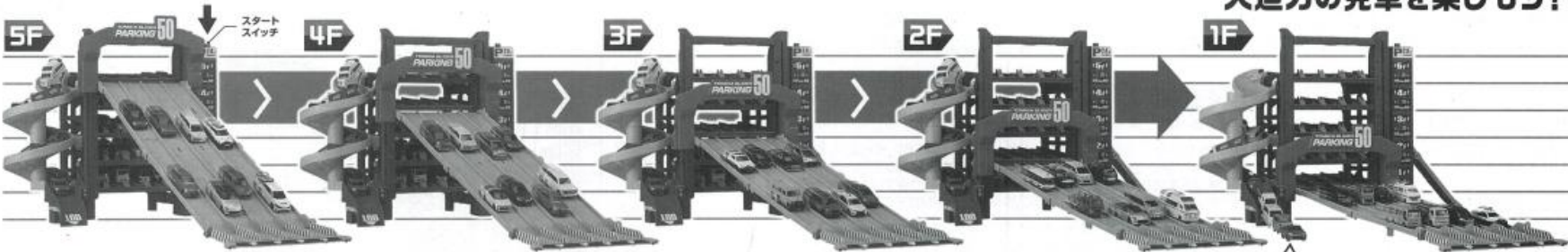

ロングスライダーが1Fまで降りたらループスライダーから同時に発車するよ!

図のスイッチを押すと、ループスライダーからトミカを手動で発車させることも可能です。

こんなトミカは発車させて遊べません。

右図のトミカ以外でも、転倒したり上手く発車されないこともございます。予めご了承ください。



## スライダーパーキング50のかたづけ方

ゲートを一番上まで上げた後、ロングスライダーをゲートから取り外し、スライダー ABとスライダー Cの状態に取り外します。スライダー ABをスライダー Cの箇所に重ねた後、本体最下段の開口部に入れてください。※各フロアの停車レバーは全て停車の位置にしてください。

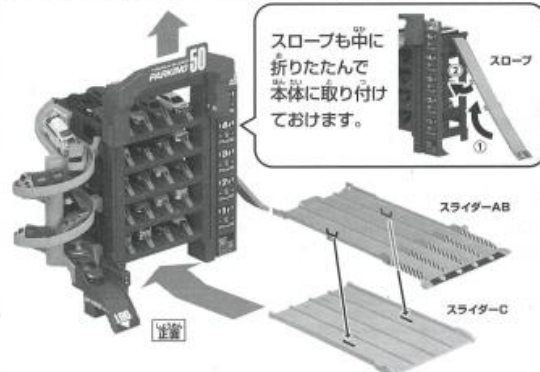

## スライダーを収納してすっきりおかげ!



遊び終わったらそのままトミカを収納しておけるよ!

## 別売のトミカワールドやトミカタウンと一緒に遊ぼう!

スロープをおかたづけプレイパークなどに架けて遊べます。色々なトミカワールドにスロープを架けてトミカを行き来させよう!

※商品によっては上手く架からない場合もございます。

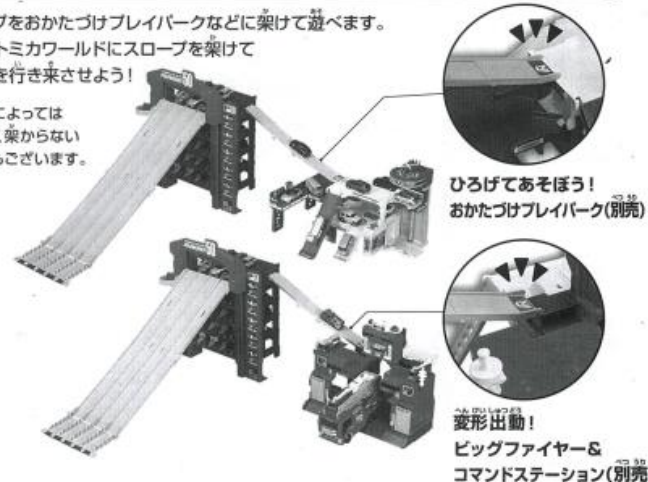

ひろげてあそぼう!  
おかたづけプレイパーク(別売)

変形出勤!  
ビッグファイヤー&  
コマンドステーション(別売)