

取扱説明書
対象年齢
15才以上

トランスフォーマー・マーズ・エボリューション
TRANSFORMERS LEGACY EVOLUTION

※本書をご確認後は、必ず保管しておいてください。

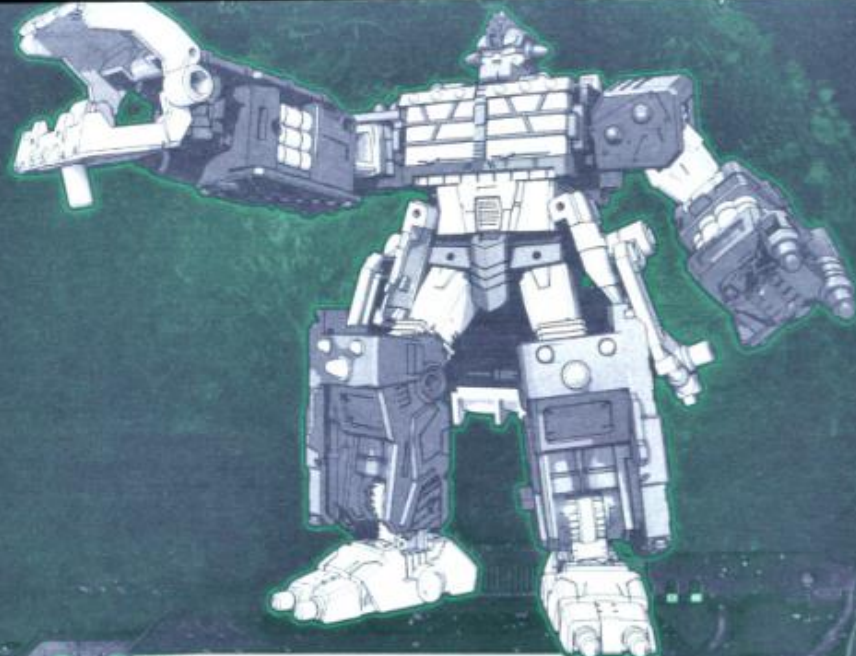

TRASHMASTER



TRANSFORMERS

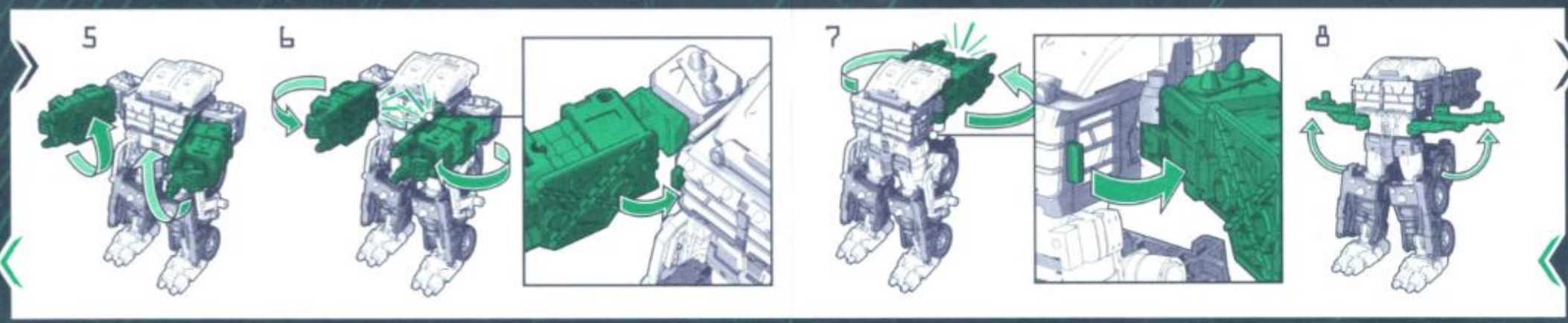
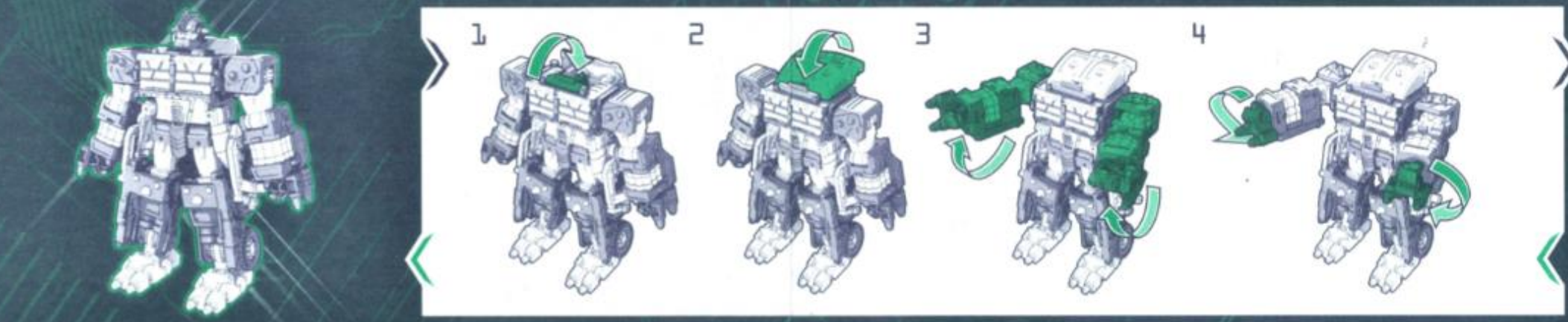
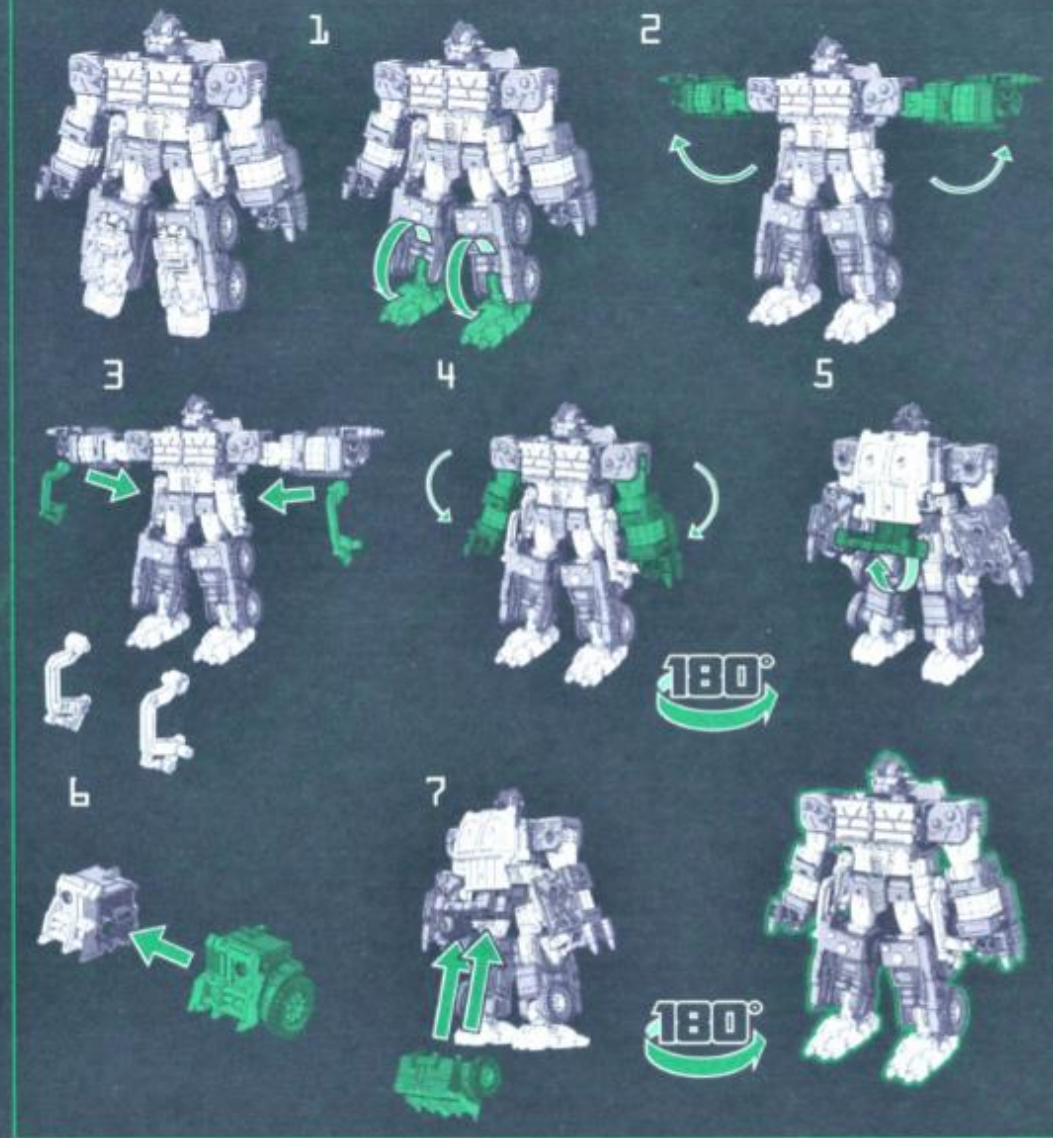

Ⓜ Retain instructions for future reference. Ⓜ Conservez ces instructions pour référence ultérieure. Ⓜ Bitte die Anleitung für spätere Rückfragen aufbewahren. Ⓜ Conserve este instructivo para futuras referencias. Ⓜ Guardar instrucciones para eventuales consultas. Ⓜ Conserva le istruzioni come futuro riferimento. Ⓜ Bewaar de gebruiksaanwijzing om later nog eens te lezen. Ⓜ Spara instrukcje dla przyszłego użytkownika. Ⓜ Gem vejledningerne til fremtidig referencebrug. Ⓜ Ta vare på disse instruksjoner for fremtidig referanse. Ⓜ Säilytä nämä tiedot tulevaa tarvetta varten. Ⓜ Φυλάξτε τις οδηγίες για μελλοντική αναφορά. Ⓜ Zachowaj instrukcje na przyszłość. Ⓜ Őriz meg a használati útmutatót. Ⓜ Ileride bajvurmak üzere talimatları saklayın. Ⓜ Lyto informácie uschovejte pro budúci použití. Ⓜ Ūvodsi si odlože na robitne v budućnosti. Ⓜ Păstrează instrucțiunile pentru a le consulta în viitor. Ⓜ Сохраните инструкции для будущего использования. Ⓜ Заложте инструкции за бъдещи справки. Ⓜ Sačuvajte upute za buduću upotrebu. Ⓜ Instrukciju pasilikite atečiai. Ⓜ Navodila shraní, možgde jih boš še potreboval. Ⓜ Збережіть інструкції для подальшого використання. Ⓜ Jäta juhised elasiseks kasutamiseks alles. Ⓜ Saglabajet instrukciju atsauce. Ⓜ احفظ التعليمات للرجوع إليها في المستقبل.

Manufactured under license from TOMY Company, Ltd. TAKARATOMY logo is property of Tomy Company, Ltd. TRANSFORMERS and HASBRO and all related trademarks and logos are trademarks of Hasbro, Inc. © 2023 Hasbro.
Hasbro, Pawtucket, RI 02861-1059 USA. HASBRO CANADA, LONGUEUIL, QC, CANADA J4G 1G2. US/CANADA TEL: 1-800-255-5516.
Importado por: HASBRO DE MÉXICO, S. DE R.L. DE C.V. Boulevard Manuel Ávila Camacho #32, piso 3, Colonia Lomas de Chapultepec I Sección, Alcaldía Miguel Hidalgo, C.P. 11000, Ciudad de México, México. Centro de Servicio para México: TEL: 5876-2998 y para el interior de la República TEL: 01-800-7-12-62-25. Manufactured by/Produced by: Hasbro SA, Rue Emile-Boéchat 31, 2800 Delémont, CH. Represented by/Reprezentat de: Hasbro, De Entree 240, 1101 EE Amsterdam, NL. © Hasbro UK Ltd., P.O. Box 43, Newport, NP19 4YH, UK. © Üretici Firma Bilgileri: Hasbro SA, Rue Emile-Boéchat 31, 2800 Delémont İsviçre TEL: +41 324210800. Hasbro Oyuncak San. ve Tic. A.Ş. tarafından ithal edilmiştir. Tüketici Hizmetleri: Burhaniye Mah. Abdullahıhağa Cad. No: 51/2 34676 Beylerbeyi İstanbul Türkiye TEL: +90 2164229010.



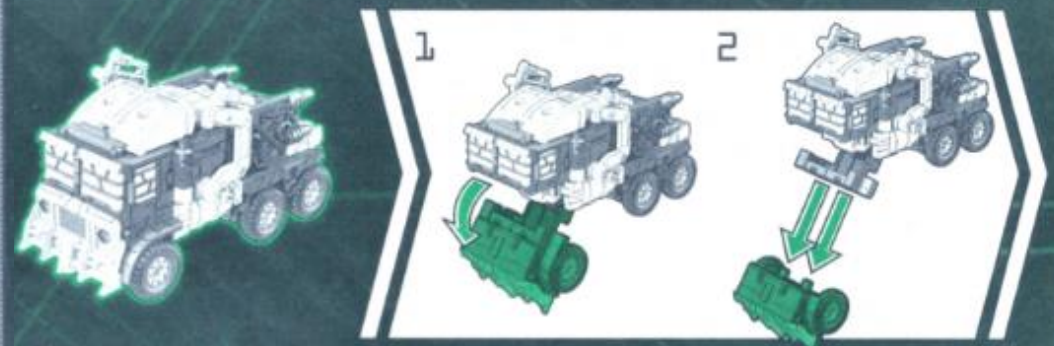
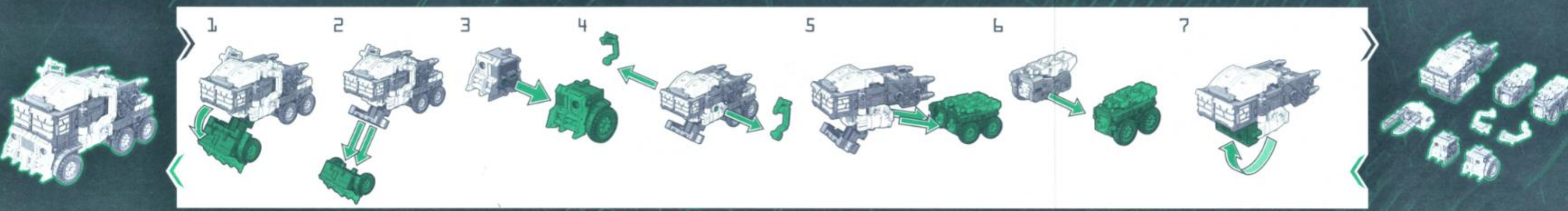
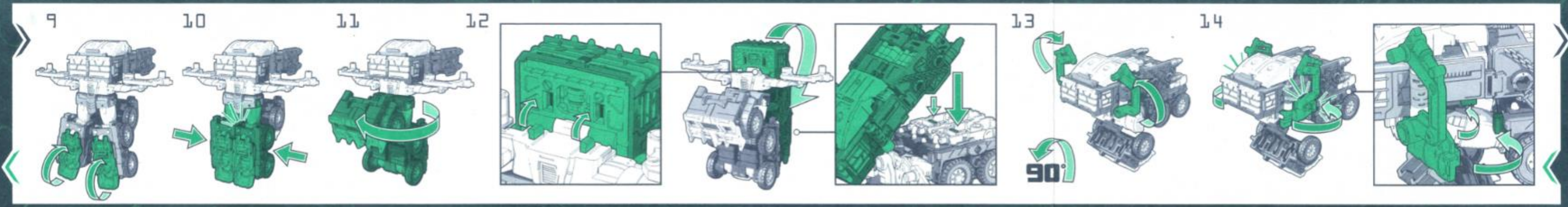

AXLEGREASE

* Sold separately. Subject to availability. Vendus séparément. Dans la limite des stocks. Separat erhältlich. Je nach Verfügbarkeit. Se vende por separado. Sujeto a disponibilidad. Venduto separatamente, secondo disponibilità. Alzanditlik verknigbaar. Naargelang de beschikbaarheid. Saljs separat. I mån av tillgång. Saliges separat. Kan være udsolgt. Selges separat. Med forbehold om tilgjengelighet. Myydään erikseen. Saatavuus voi vaihdella. Plukrimis Ezyuysto. Efoznoti ono nη doBeoyuπtnta. Sprzedawane oddzielnie. W zależności od dostępności. Küllön lehet megvásárolni. A készlet függvényében. Ayn sotir. Stoklarla sınırlıdır. Prodává se samostatně. V závislosti na dostupnosti. Predava sa zvlášť. Zavisí od dostupnosti. Se vende separat. In limita disponibilității. Продається окремо. Уточніть наявність. Продава се отделно. В зависимост от наличността. Prodaje se zasebno. Ovisno o raspoloživosti. Parduodama atskirai. Gali būti parduodama ne visu. Продаж іолена. Дивисно од разоножівості. Продається окремо. Наявність не гарантована. Müşakke eraldi. Kärtasaadavus sõltub laosusest. Pardo abeviški. Atkarbiā no pieejamības. كعاع بشكل متعصل. رهن التوفر.