

株式会社 タカラトミー

〒124-8511 東京都葛飾区立石 7-9-10

タカラトミーでは「子どもたちに安全で楽しいおもちゃと夢を」を第一に考えております。そのため、常に製品に対し研究、改良を行っており、お買い上げ時期によって同一製品の中にも多少異なるものや、パッケージの写真やイラストなどと異なる場合がございますがご了承ください。製品につきましては、万全の注意をはらって製造に当たっておりますが、万一お気付きの点がございましたら下記までご連絡ください。

タカラトミーグループ お客様相談室 おかけ間違いのないようご注意ください

製品の修理などについては下記お客様相談室までお問い合わせください

0570-041031 受付時間 10~17時
月曜日~金曜日(土日・祝日を除く)

タカラトミーサポート 検索



本製品のお客様サポートは日本国内でのご購入かつ日本国内からのお問い合わせに限ります。
(Customer service is only available in case this product purchased in Japan and inquired from Japan domestic.)

●たのしいタカラトミーの情報はインターネットで www.takaratomy.co.jp

© TOMY

⚠ 注意(ちゅうい)

●この商品は対象年齢15才以上です。小さなお子様には絶対に与えないでください。●小さな部品があります。誤って飲み込むなど思わぬ事故の危険がありますので小さなお子様には絶対に与えないでください。●尖っている部品があります。取り扱いには十分注意してください。●付属の武器で人をつつく、たたく等の乱暴な遊びをしないでください。●ロボットの関節などに指をはさまないようご注意ください。●ぶついたり、振り回すなどの乱暴な遊びをしないでください。●可動部のスキマには指などを入れないでください。はさまれてケガをする恐れがあります。●この製品には小型の磁石が含まれます。磁石を飲み込んだ場合は、腸壁を超えてくっつき、深刻な感染症を起こす恐れがあります。万一、磁石を飲み込んだ場合にはすぐに医師の診察を受けてください。●プラスチック袋を頭から被ったり、顔を覆ったりしないでください。窒息する恐れがあります。●不測の事故の恐れがありますので、ご使用後は3才未満のお子様の手が届かないところに保管してください。

〈使用上の注意〉○ご使用前に「取扱説明書(本書)」をよくお読みください。また読み終わった後は必ず保管しておいてください。○各パーツは無理に曲げたり、引っ張ったりしないでください。○ダイアクロン隊員の足裏にマグネットを使用しております。テレビ、ゲーム機、時計、パソコン、磁気ディスク、携帯電話やデジタルカメラなどの磁気記録方式の製品には近づけないでください。磁気で機能異常が起こる場合があります。○本体を上から押し付けしないでください。本体が倒れたり、部品が外れたりする場合があります。○本体をディスプレイする時は、本体が倒れる恐れがありますので不安定な場所にディスプレイしたり、安定性の悪いポージングでディスプレイしないでください。○本体を持ち運ぶ際は取付けた部品等を持たず、本体をしっかりと持って運んでください。○製品の仕様上、変形の動作を行うと彩色部が剥がれたり、色移りする場合があります。また変形時や部品のつけ外しの際に部品が白くなる事があります。予めご了承ください。○本製品を樹脂製の家具等の上に長時間置くと色が移ったり、貼り付いたりする場合があります。○包装材は開封後すぐに捨ててください。



TACTICAL MOVER
タクティカルムーバー

ARGO VERSAULTER <VOYAGER UNIT>

アルゴヴァーサルター<ボイジャーユニット>

取扱説明書



TACTICAL MOVER
FORGE

ARGO VERSALTER <VOYAGER UNIT>

アルゴヴァーサルター<ボイジャーユニット>

この度は、タカラトミー「アルゴヴァーサルター<ボイジャーユニット>」をお買い上げいただきまして、誠にありがとうございます。ご使用前に、この取扱説明書(本書)をよくお読みください。また、読み終わった後は必ず保管しておいてください。

CONTENTS セット内容

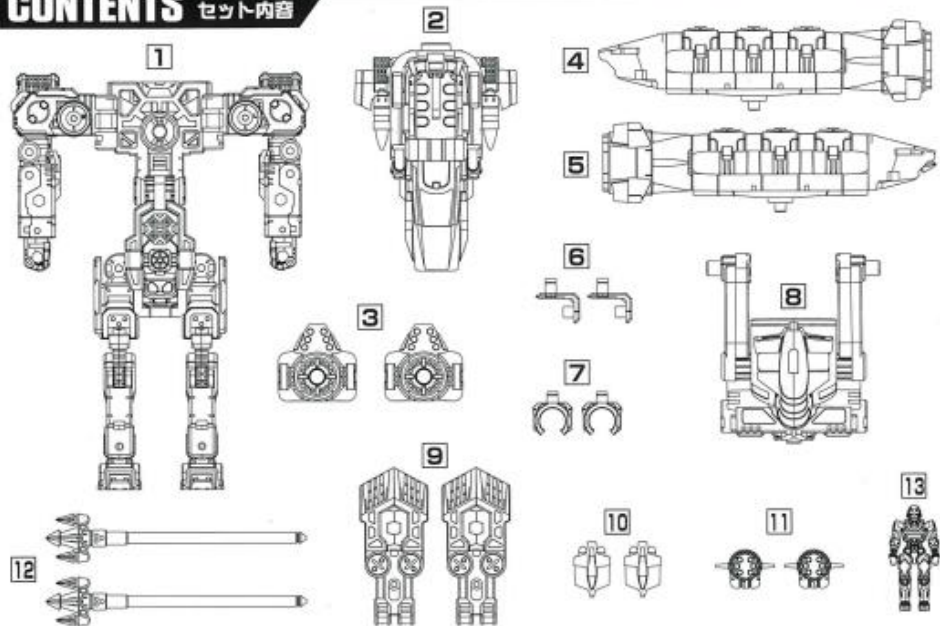

- | | | |
|----------------|---------------|-----------------------|
| 1 本体×1 | 6 ジョイントパーツA×2 | 11 武器B×2 |
| 2 ホレットモジュール×1 | 7 ジョイントパーツB×2 | 12 武器C×2 |
| 3 肩部装着パーツ×2 | 8 中央ユニット×1 | 13 ダイアクロン機員 Ver.2.0×1 |
| 4 サイドユニット(左)×1 | 9 足部装着パーツ×2 | ●シール×1 |
| 5 サイドユニット(右)×1 | 10 武器A×2 | ●パンフレット×1 |
| | | ●取扱説明書(本書)×1 |

タクティカルキャリア(別売)への格納はパンフレットの写真を参考に各パーツを格納してください。

SEAL シールの貼り方

図の位置にシールを貼ることができます。
右図の位置を参考にシールを貼ってください。

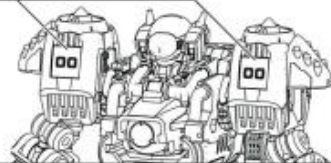
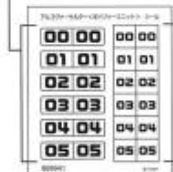
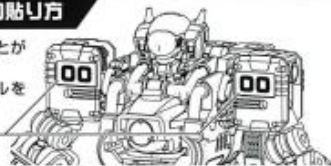

DIA-NAUTS ダイアクロン機員 Ver.2.0

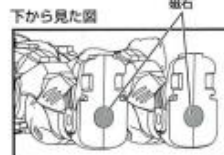

足に磁石が組み込まれています。磁石を利用して鉄板などの上立たせることができます。

○印が関節部です。ポージング中に関節部が外れることがあります。外れた場合は再セットしてください。

TACTICAL BULLET CORE/ARGO TYPE タクティカルボレットコア / アルゴタイプ(ボレットモジュール)

1 ダイアクロン隊員の乗せ方

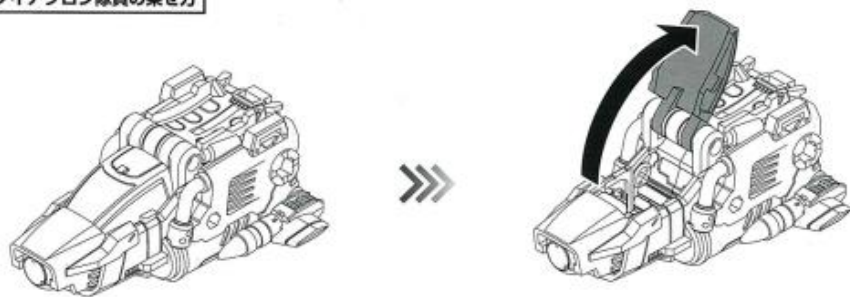

コックピットハッチを開きます。

2

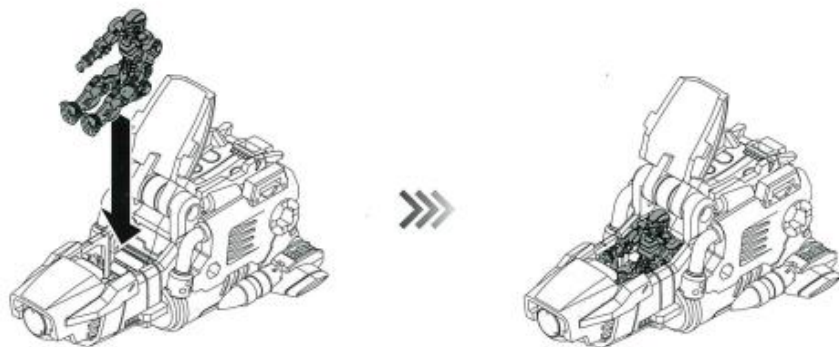

ダイアクロン隊員を乗せます。

3



コックピットハッチを閉じます。

MANEUVER MODE 機動モードへの変形合体

1

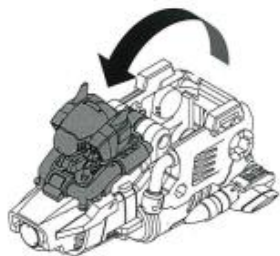

図のパーツを回転させます。

2

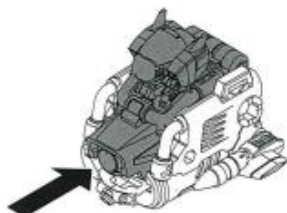

ノーズをスライドさせます。

3

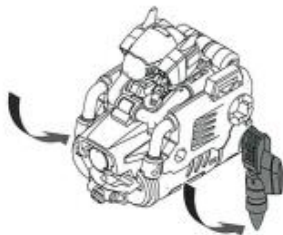

図のパーツを90度回転させます。

4

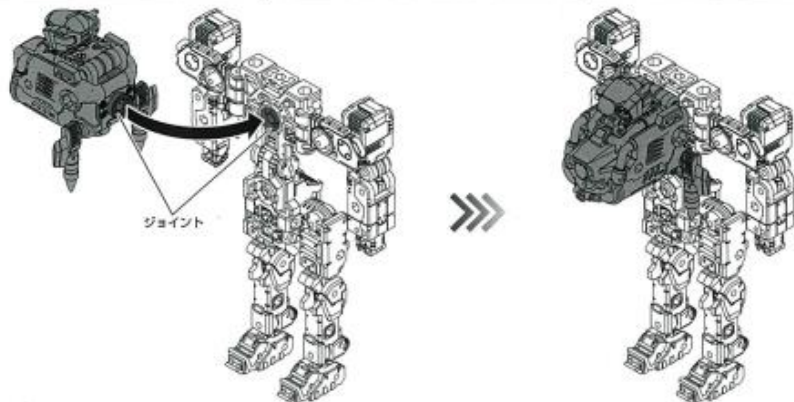

ポレットモジュールを本体にジョイントし、取り付けます。

5

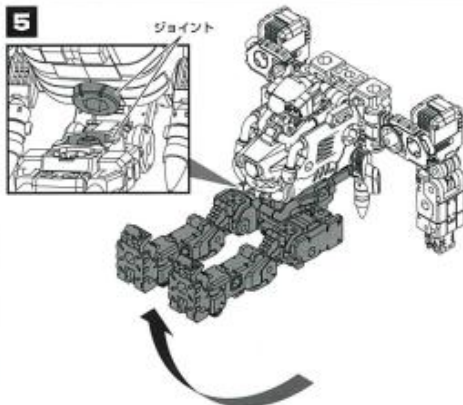

腰部を90度起こし、ジョイントで固定します。

6

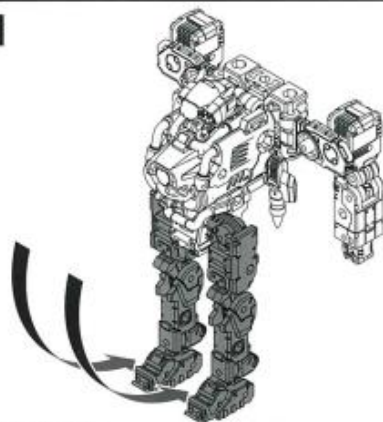

脚部を下ろします。

7

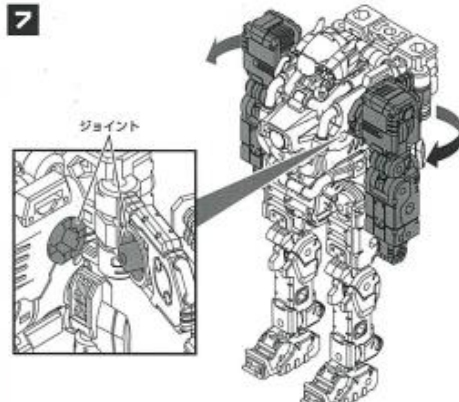

腕部を90度回転させ、ジョイントで固定します。

8

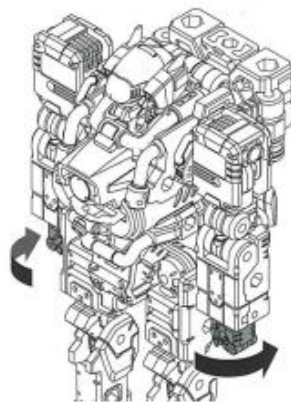

拳を90度回転させます。

9

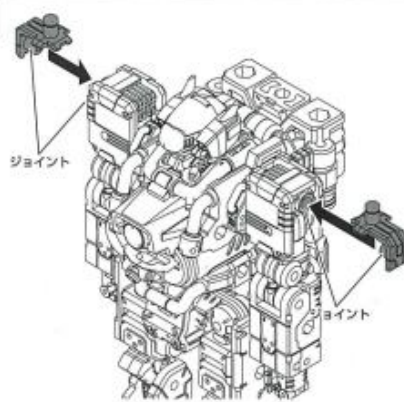

ジョイントパーツAを両肩にジョイントし、取り付けます。

10

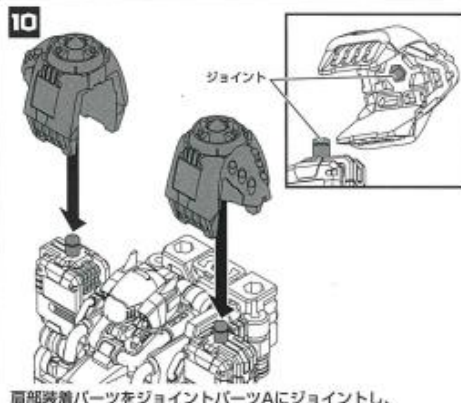

肩部装着パーツをジョイントパーツAにジョイントし、取り付けます。

11

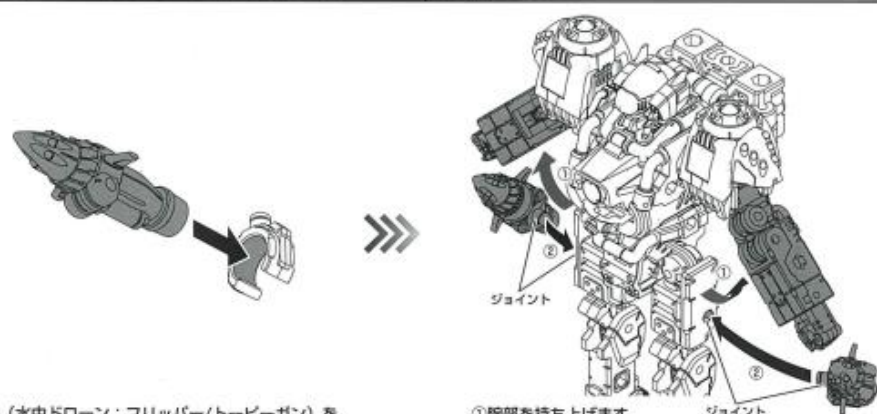

武器B (水中ドローン：フリップパー/トーピーガン) をジョイントパーツBに取り付けます。

①腕部を持ち上げます。
②図のパーツを脚部にジョイントし、取り付けます。

12

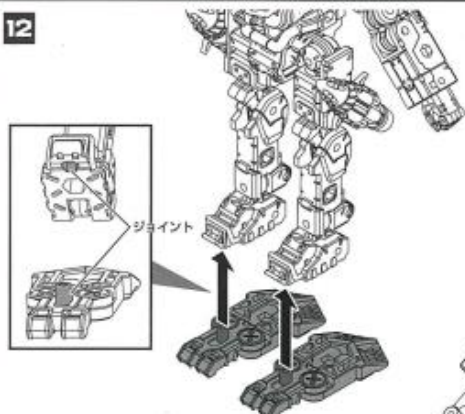

足部装着パーツを足裏のジョイントに取り付けます。

14

前から見た図

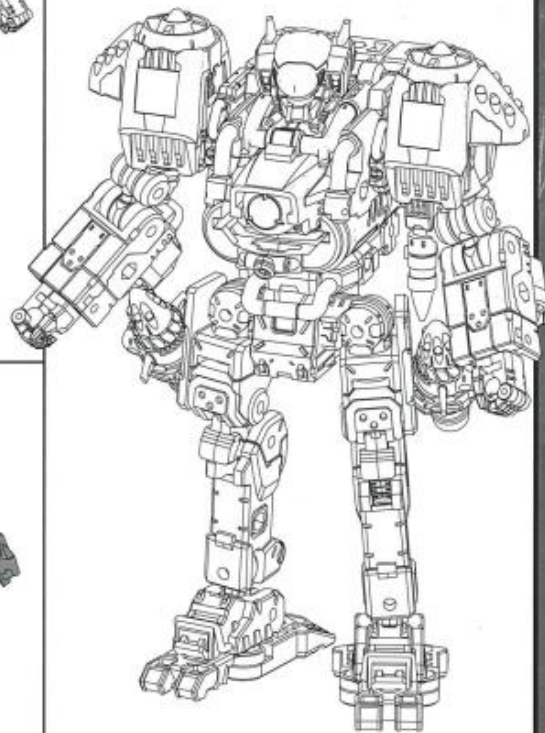

13

後ろから見た図

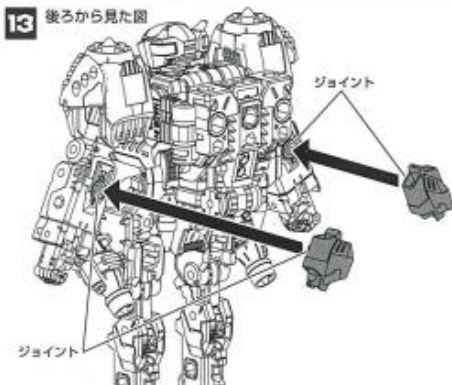

武器A (サイドアクセラレーター) を胸部にジョイントし、取り付けます。

武器B(水中ドローン：フリッパー／トービーガン)の変形

後ろから見た図

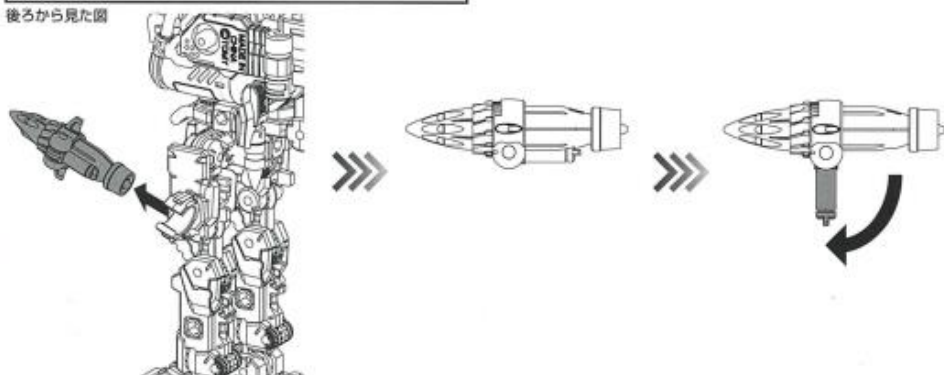

武器B (水中ドローン：フリッパー／トービーガン) を取り外します。

グリップを下ろします。

武器B(水中ドローン：フリッパー／トービーガン)の持たせ方

前から見た図

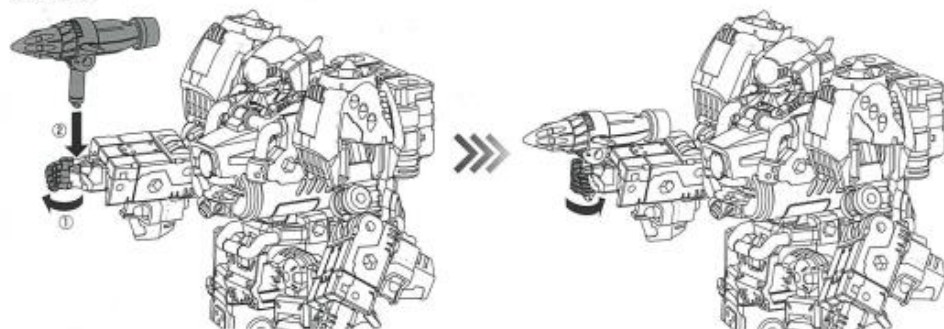

①拳を開きます。

②武器B (水中ドローン：フリッパー／トービーガン) を持たせます。

拳を閉じます。

武器C(光子トライデント)の持たせ方

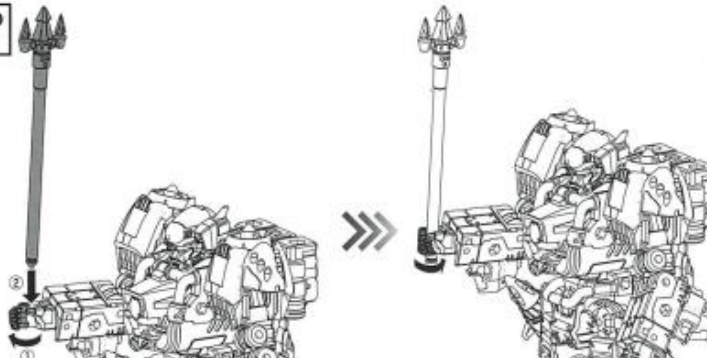

①拳を開きます。

②武器C (光子トライデント) を持たせます。

拳を閉じます。

1 ボイジャーユニットの組み立て

横から見た図



中央ユニットの円のパーツを180度回転させます。

2 後ろから見た図

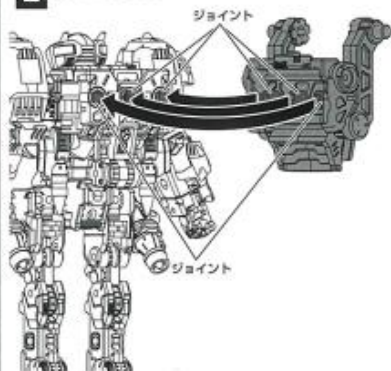

中央ユニットを本体背中にジョイントし、取り付けます。

3

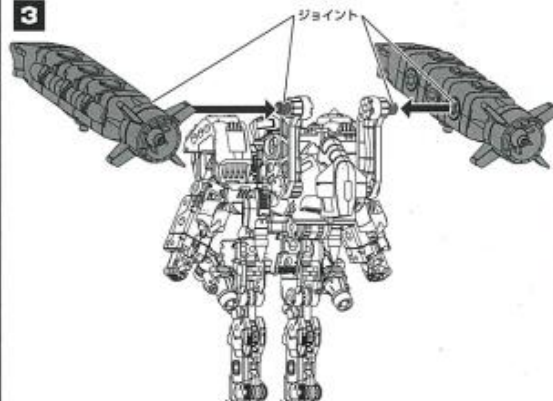

サイドユニット(左右)を中央ユニットにジョイントし、取り付けます。

4

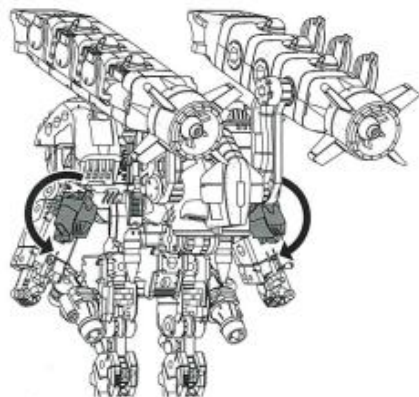

武器 A(サイドアクセラレーター)を180度回転させます。

5

前から見た図

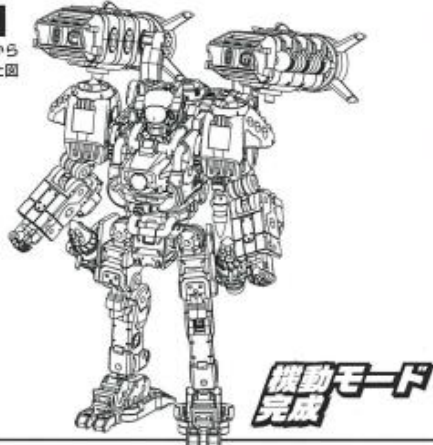

武器 C(光子トライデント)の格納

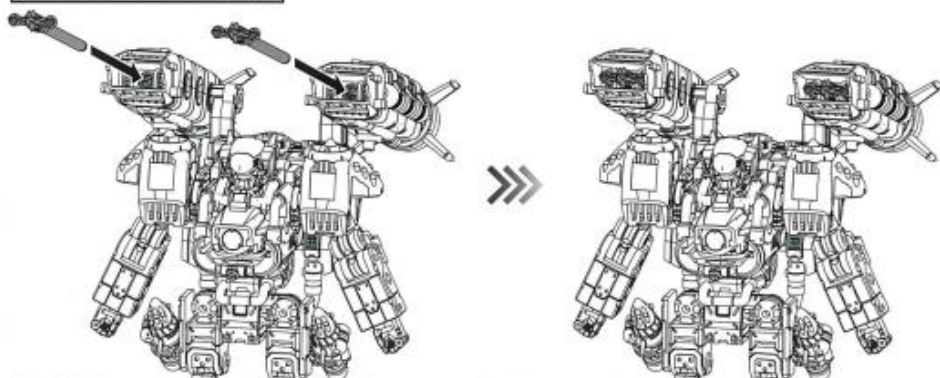

武器 C(光子トライデント)をサイドユニット(左右)のインターク部に格納することができます。

足部装着パーツ
(ボトムアクセラレーター)の展開



図のパーツを回転させます。

ボイジャーユニットの武装

後ろから見た図

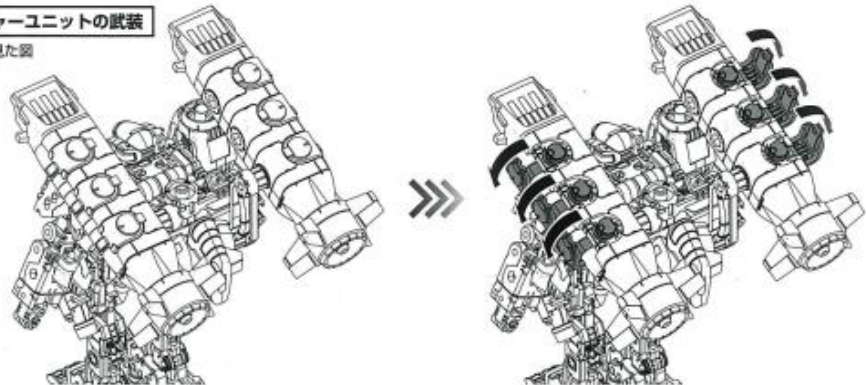

ハッチ開閉と連動して、戦術FZミサイル:タロスがスライドされます。

MECH MODE メックモードへの変形

1 前から見た図

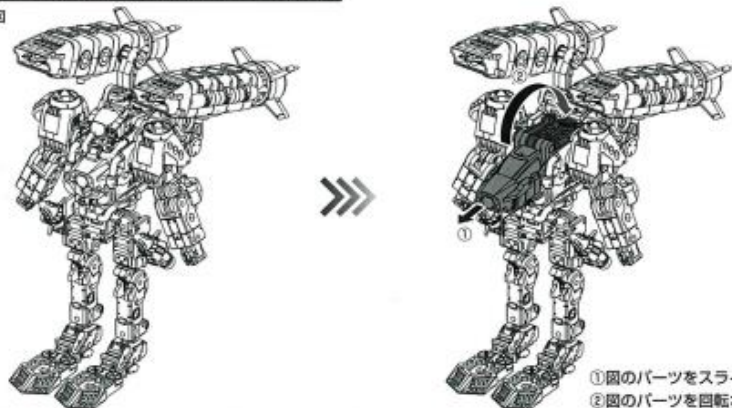

①図のパーツをスライドさせます。
②図のパーツを回転させます。

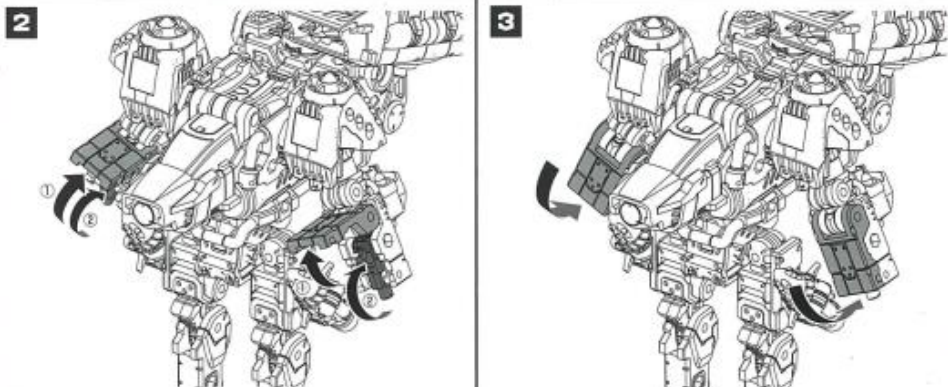

①図のパネルを開きます。
②拳を収納します。



図のパネルを閉じます。

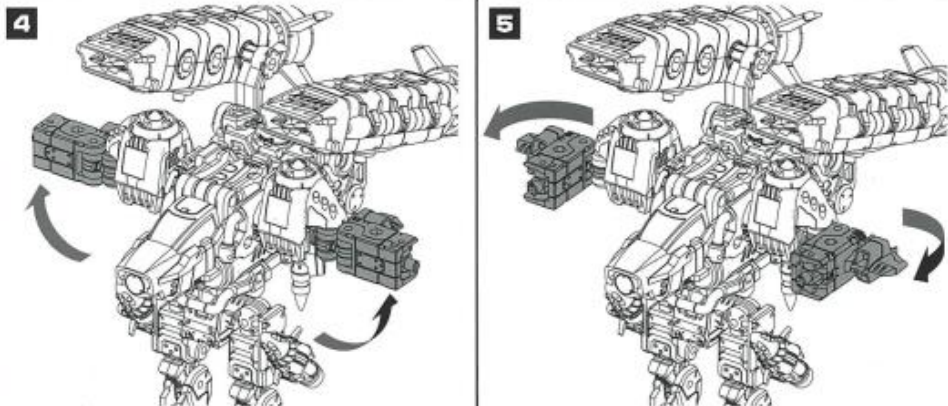

胸部を持ち上げます。

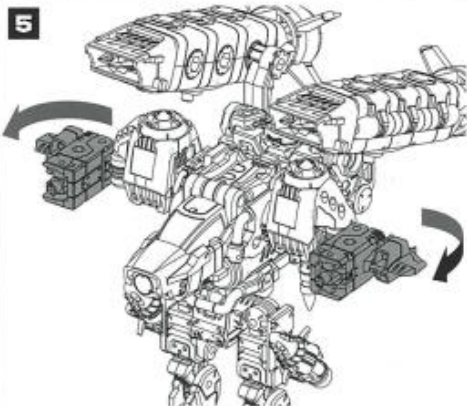

前腕を90度回転させます。

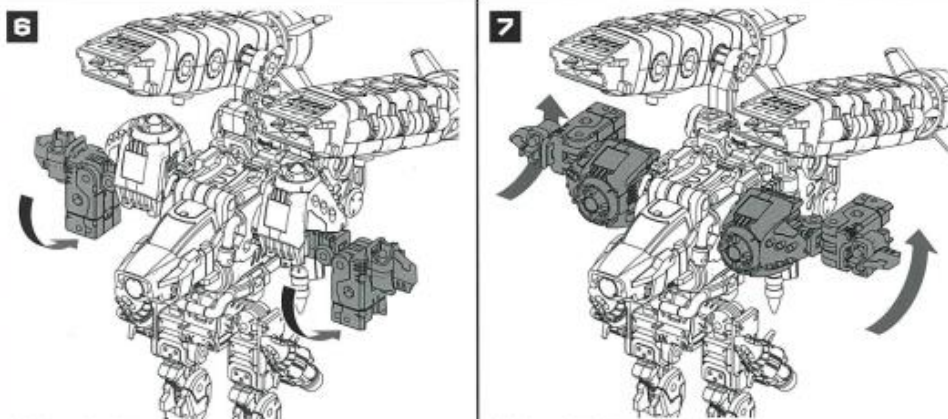

腕部を90度回転させます。

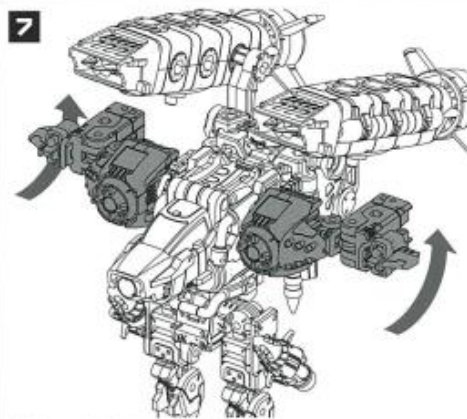

腕部を90度回転させます。



図のパーツを回転させます。

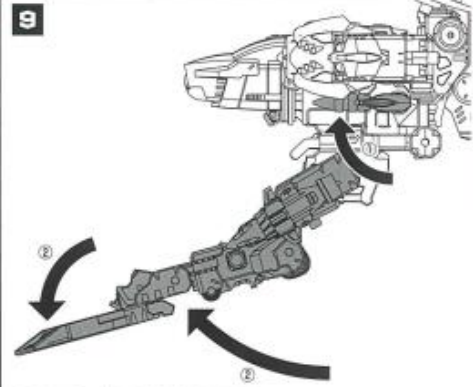

①図のパーツを90度回転させます。
②脚部を図のように変形させます。

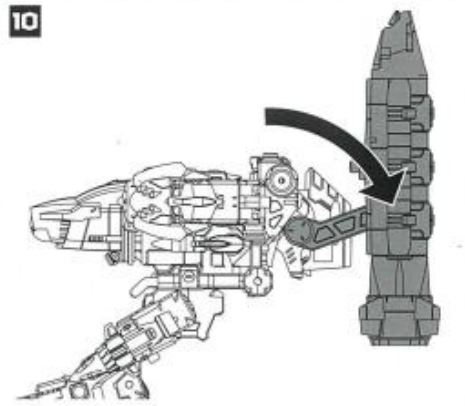

図のパーツを回転させます。

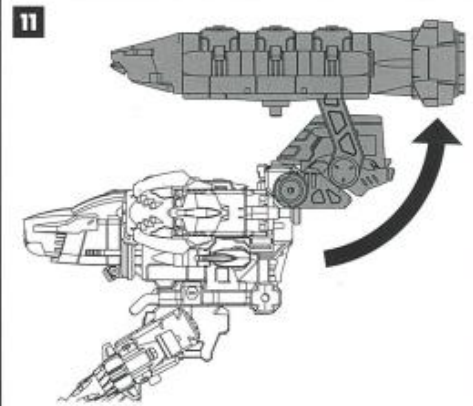

図のパーツを起こします。

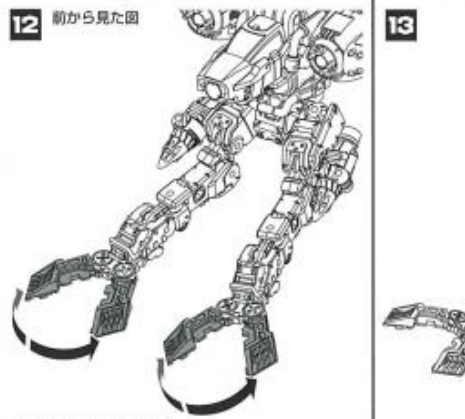

図のパーツを開きます。

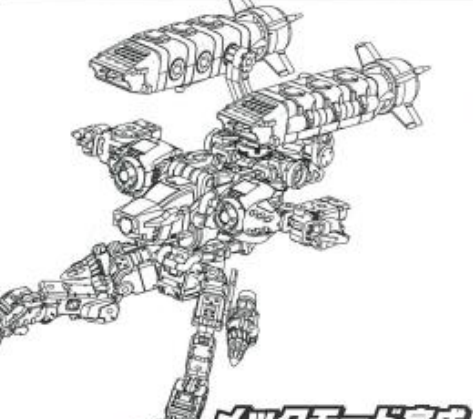

メックモード完成

MACHINE MODE マシンモードへの変形

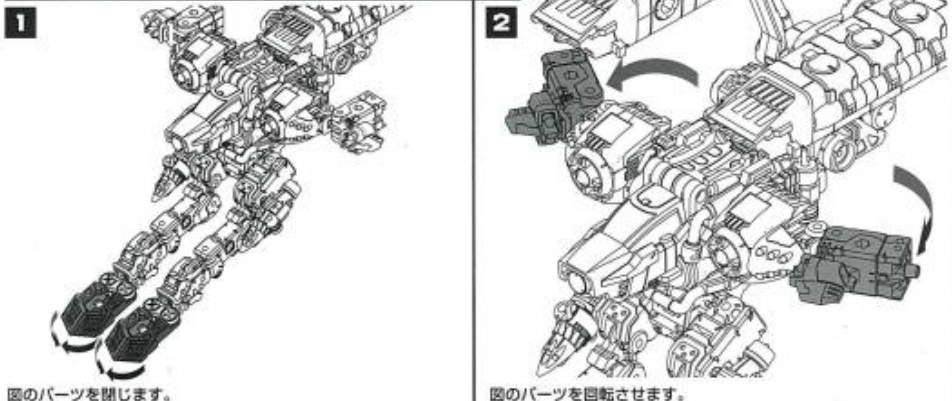

図のパーツを閉じます。

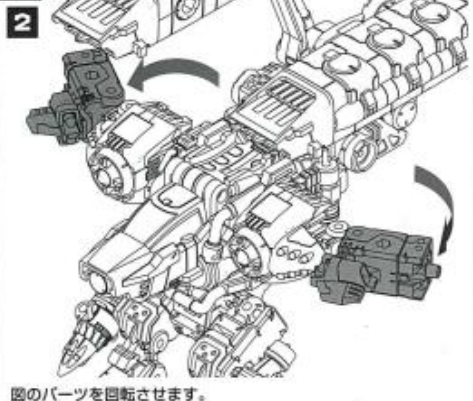

図のパーツを回転させます。

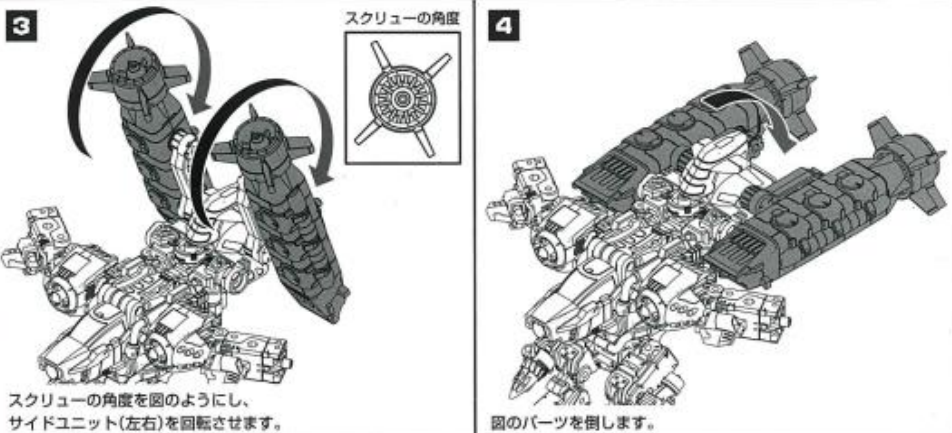

スクリューの角度を図のように、サイドユニット(左右)を回転させます。



図のパーツを倒します。

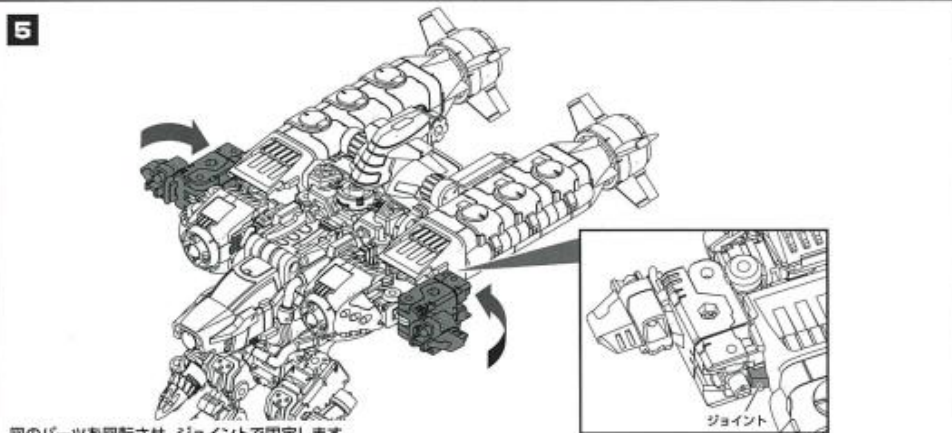

図のパーツを回転させ、ジョイントで固定します。

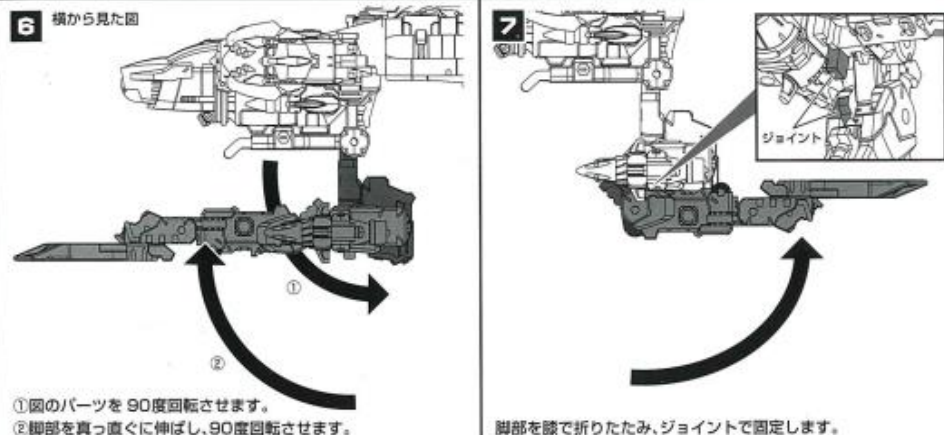

①図のパーツを90度回転させます。
②脚部を真っ直ぐに伸ばし、90度回転させます。

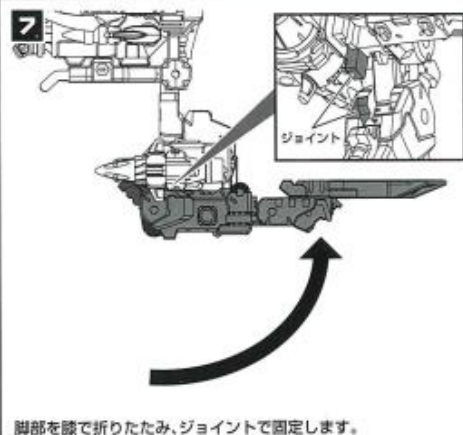

脚部を膝で折りたたみ、ジョイントで固定します。

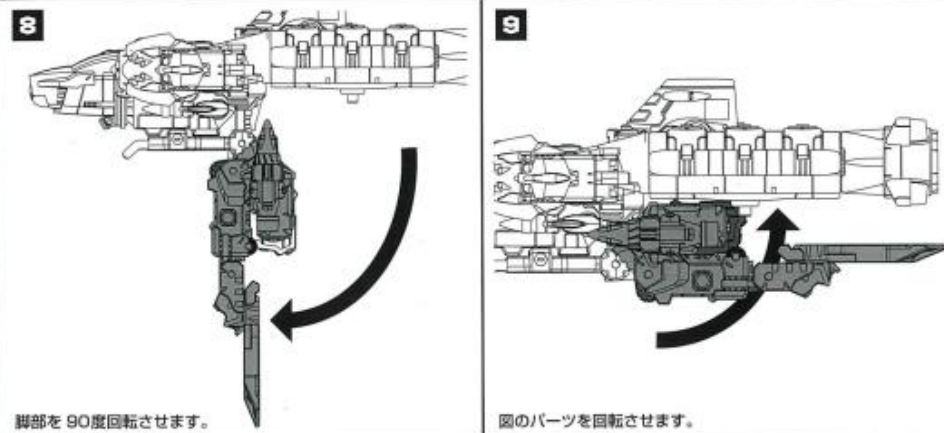

脚部を90度回転させます。

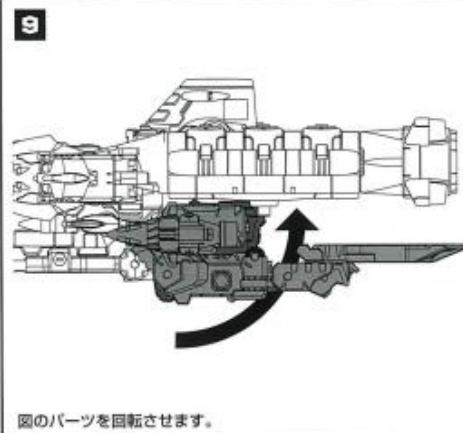

図のパーツを回転させます。

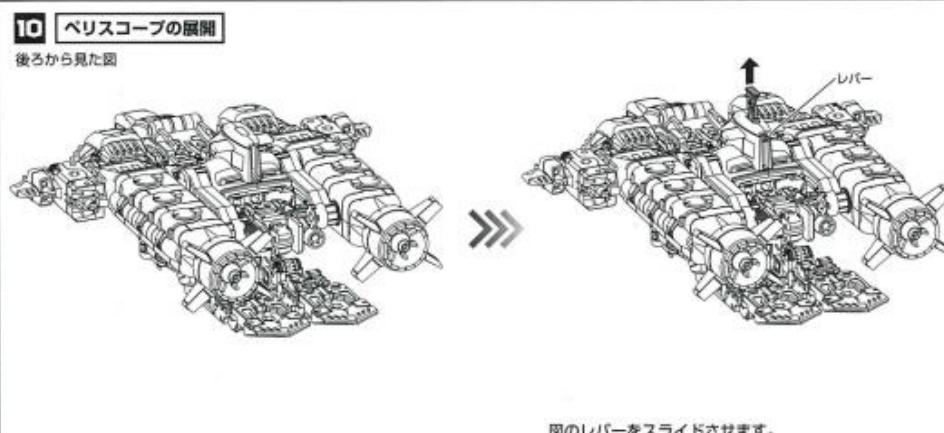

10 ペリスコープの展開

後ろから見た図

図のレバーをスライドさせます。

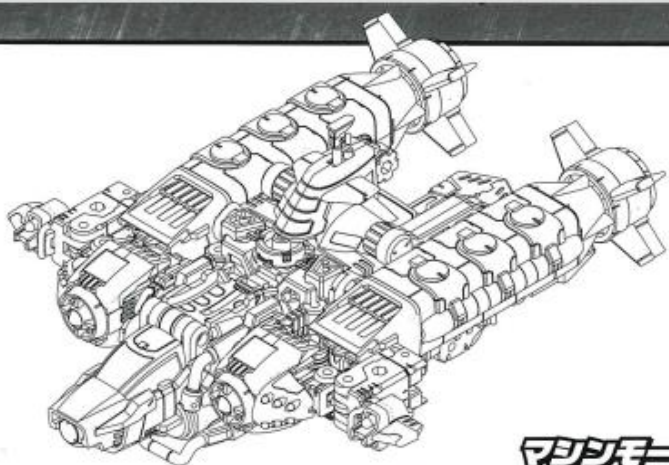
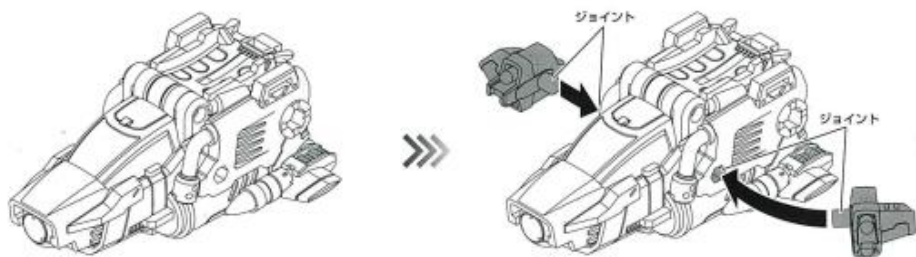
11 前から見た図**マシンモード完成****ARGO MODULAR MODE** アルゴモジュラーモードへの変形**1** パッケージから出した状態から変形を始めます。

武器A (サイドアクセラレーター) をボレットモジュールにジョイントし、取り付けます。

2 サイドユニットの組み立て

武器C (光子トライデント) をサイドユニット (左右) に格納した状態から始めます。

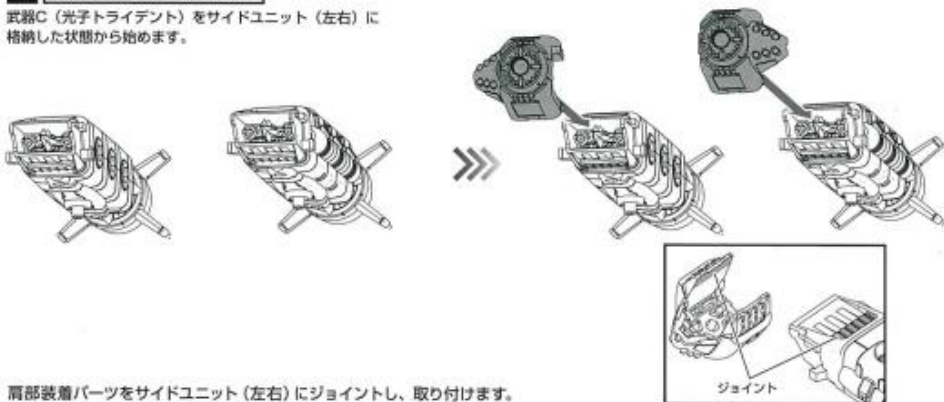

側部装着パーツをサイドユニット (左右) にジョイントし、取り付けます。

3 中央ユニットの組み立て

上から見た図

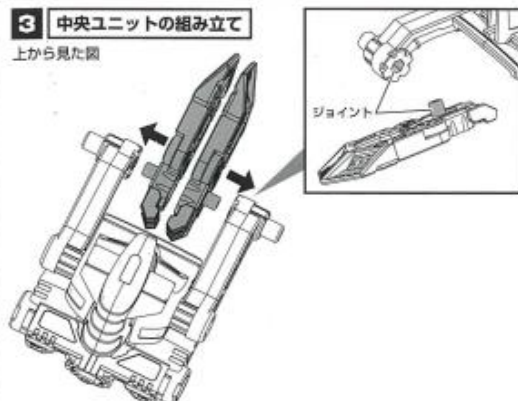

足部装着パーツを中央ユニットにジョイントし、取り付けます。

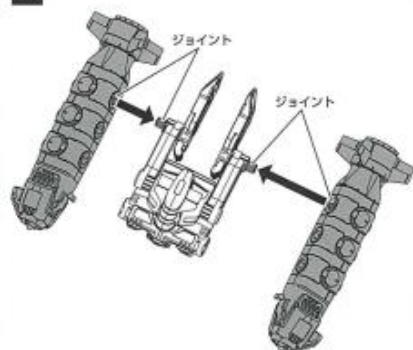
4

サイドユニット (左右) を中央ユニットにジョイントし、取り付けます。

5 下から見た図

武器B (水中ドローン: フリップパートビーガン) をジョイントパーツBに取り付けます。

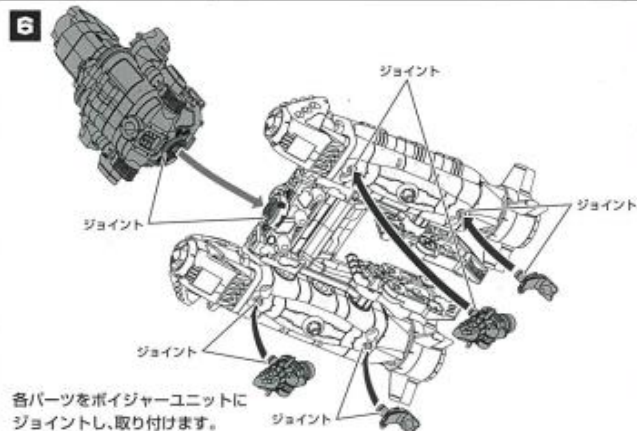
6

各パーツをボイジャーユニットにジョイントし、取り付けます。

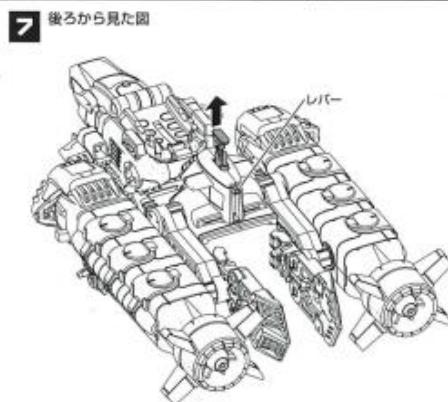
7 後ろから見た図

図のレバーをスライドさせます。

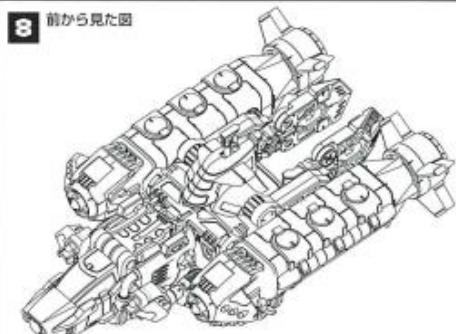
8 前から見た図**アルゴモジュラーモード完成**

タクティカルキャリア (別売) への格納はパンフレットの写真を参考に各パーツを格納してください。