

## BX-03 WIZARDARROW フォーエイティービー ウィザードアロー-4-80B

たいしょうねんれい  
対象年齢  
さいいじょう  
6才以上



ほんせいひん  
本製品はベイブレードエックスシリーズ  
です。ケガや破損の恐れがあり危険です  
ので他のシリーズ(バーストシリーズ等)と一緒に遊ぶこと  
は絶対におやめください。



BEYBLADE X  
ベイブレードエックス

BEYBLADE  
バーストシリーズ  
など等

### セット内容

とりあつかいせつめいしょ  
● 取扱説明書 × 1



● ブレード[ウィザードアロー] × 1

● ラチェット[4-80] × 1

● ビット[B] × 1

● ウィンダーランチャー × 1  
(本体 × 1、ウィンダー × 1)

※セット内容物以外は全て別売りです。

※写真やイラストはイメージです。実際の製品とは多少異なる場合があります。 ※光や残像はイメージです。

※この製品で遊ぶには別売りのベイブレードエックスシリーズ専用スタジアム  
が必要です。

# 警告 (けいこく)

保護者の方へ必ずお読みください。



くちにいれない



ひとにむけない



まきつけない

●小部品があります。誤飲・窒息の危険がありますので、3才未満のお子様には絶対に与えないでください。

# 注意 (ちゅうい)

●ご使用前に、取扱説明書(本書)をよくお読みください。また、読み終わった後は必ず保管してください。●ベイブレードエックスで遊ぶときは、ベイブレードエックス同士で遊んでください。違うシリーズ(パーストシリーズ等)のベイブレードと遊ぶことはおやめください。●回転しているベイブレードの上や横方向から、ベイブレードをシュートしないでください。はじかれて飛んだり、破損等の恐れがあり危険です。●ベイブレードは高速で回転しますので危険です。回っているときには、絶対に顔を近づけたり、手で触れたりしないでください。思わぬケガの恐れがあります。●ベイブレードで遊ぶときは周りに注意して、腕やウィンダー等が人に当たらないようにしてください。●ベイブレードで遊ぶときは周りに人や動物、家具やテレビ等の家電製品、ガラス等がないことを確認してください。●ベイブレードエックスは必ずベイブレードエックス専用スタジアム(別売り)で遊んでください。また、遊ぶ際には必ず足もと(床・地面)においてください。●ウィンダーは、指等に巻きつけたりしないでください。血が通わなくなり危険です。●ランチャーは正しく持ってご使用ください。●安全のため、破損変形したおもちゃは使用しないでください。●遊ばない時は必ずランチャーからベイブレードを外してください。●ぶつかけたり、ふりまわす等乱暴な遊びをしないでください。●ベイブレードエックス専用スタジアム(別売り)を使用するときは火気や暖房器具の近くで遊ばないでください。●プラスチック袋を頭から被ったり、顔を覆ったりしないでください。窒息する恐れがあります。●思わぬ事故の恐れがありますので、ご使用後は3才未満のお子様の手の届かないところに保管してください。

(使用上の注意) ○各パーツは無理に曲げたり引っ張ったりしないでください。○包装材は開封後すぐに捨ててください。



ベイブレードは下に  
スタジアム中央から20cm以内の高  
さからシュートをしてください。



スタジアムは床・地面で遊んで  
ください。テーブルなどの高い所  
に置いて遊ばないでください。



立てびざ姿勢で遊んでください。



空中でぶつかったベイブレードやパー  
ツがはじけ飛んで危険ですので、必ず  
同時にシュートをしてください。



ベイブレードの回転中にスタ  
ジアムに手を入れないでくだ  
さい。



スタジアムにはベイブレード  
を3個以上シュートしないで  
ください。



周りの人にぶつからないよう  
に注意して遊んでください。



スタジアムをのぞきこん  
だり、顔を近づけな  
いでください。



組み立てる前に各パーツにヒビや破損、ネジなどの外れが無いことを必ず確認してください。ヒビや破損、ネジなどの外れがある場合は直ちに使用をおやめください。

## ベイブレードの組み立て方

①はじめに **ブレード** と **ラチェット** を組み立てます。

**ラチェット**

**ブレード**

おもてめん  
表面

うらめん  
裏面



ギヤチップ

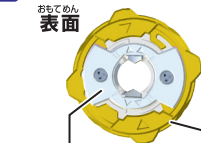

ラチェットカバー

(白いパーツ)



ラチェットリング

(外側の刃)

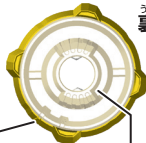

ラチェットベース

(底面のパーツ)

② **ラチェットカバー** の ▼R と **ラチェットリング** の ▲ が揃っているか確認します。

揃っていない場合は **ラチェットカバー** と **ラチェットベース** を下図のように持ち、**ラチェットリング** を矢印の方向にカチッと回すと揃えることができます。

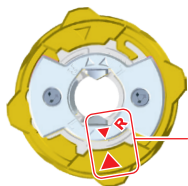

そろ  
揃える

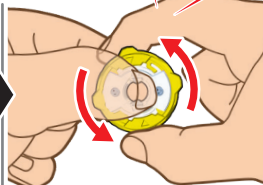
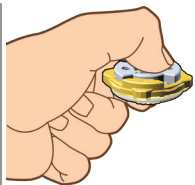

カチッ

③ **ブレード** と **ラチェット** を重ねます。

**ブレード** の裏にある **ラチェットカバー** と同じ形の凹みに、**ラチェットカバー** を合わせるようにしてください。

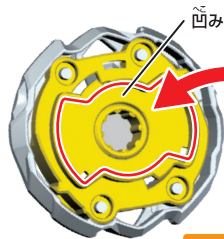

凹み

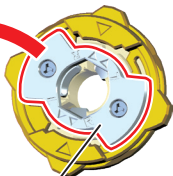

ラチェットカバー



# く た かつ ベブレードの組み立て方

- ④ **ブレード** をおさえながら、**ラチェットリング** を矢印の方向にカチッと回し、**ラチェットベース** の **R** と **ラチェットリング** の **▲** が揃うようにロックします。

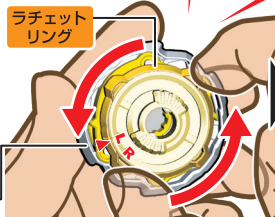

**カチッ**

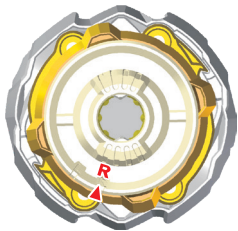

- ⑤ **ビット** の **シャフト** を **ラチェットベース** の穴にカチッと差し込むことでベブレードが完成します。

※分解する時は逆の手順で取り外してください。



組み立てると、ギヤチップとビットが連動して動きます。



## まわ かくにん ビットが回るか確認してください

ベブレードを組み立てた後やバトルをした後はビットがカチッカチッと回るか確認をしてください。

固くて動かない場合は、うまく組み立てられていない可能性がありますのでベブレードを分解して組み立て直してください。



## ぶんかい とき ちゅうい 分解する時の注意

ベブレードを分解するときは、必ず最初にビットを外してください。

ビットを外さないとベブレードを分解できない場合があります。

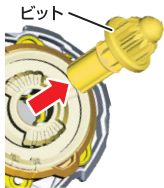

## とき ちゅうい バーストした時の注意

ベブレードがバーストしたときはラチェットからビットを引き抜いてからベブレードを組み立て直すようにしてください。



# ほうほう ベイブレードのシュート方法

## ① ワインダーランチャーの準備

かす 下の図のようにワインダーランチャー本体のマークのある側の穴にワインダーを差し込みます。  
※ワインダーの向きに注意してください。

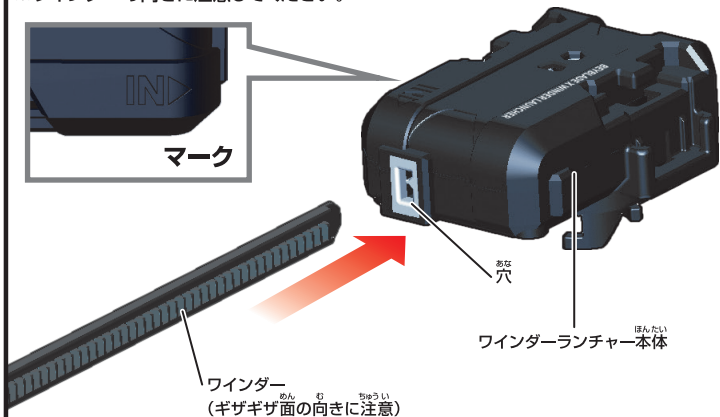

## ② ベイブレードのセット

ブレード中央に3つある穴に、ランチャーのツメ3つを①の向きに差し込み、②の向きに軽くひねると引っかかりセットできます。

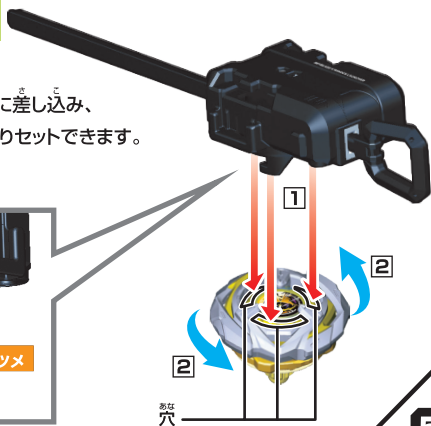
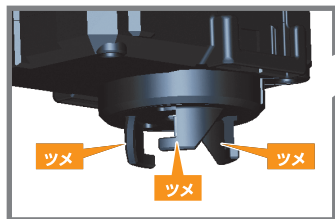



## ちゅうい ベィブレードをセットしたときの注意

- ・ベィブレードがセットされたら、それ以上に回さないでください。故障の原因になります。
- ・必ず全てのツメに引っかかっているか確認してください。一部だけだとツメが壊れる場合があります。

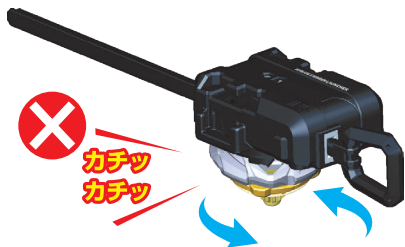

### ③ ベィブレードの回し方

ウィンダーランチャー本体をしっかり持ち、反対の手でウィンダーのグリップ部分を強く引っ張ることでベィブレードが落ち、回転します。

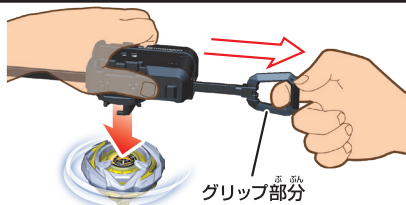

- ※ランチャー本体を持つ手がベィブレードに触れていると、ケガをする恐れがありますので、図のように持ってください。ウィンダーもグリップ部分を持って遊んでください。

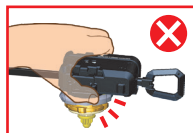
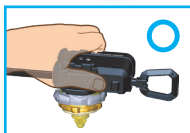

### し かた ベィバトルの仕方

- ① お互いベィブレードをランチャーにセット。
- ② お互いベィブレード専用スタジアムの上に構えます。
- ③ 「3・2・1 GOシュート!」の合図で同時にベィブレードをシュートします。

- ※ベィブレードエックス専用スタジアム以外は使用しないでください。
- ※セット内容物以外は全て別売りです。



# ベッラ エクストリームスタジアム(別売り)について

ベイブレードエクスシリーズ専用  
スタジアム。

ピットの軸先とエクストリームライン  
が噛み合うことにより  
超加速ギミック【Xダッシュ】が  
発生します。

オーバーゾーン

エクストリームライン

エクストリームゾーン

オーバーゾーン



※水平にシュート  
すると成功しや  
すい。

## ベイブレード 4つの勝ち方

## 4ポイント先取で勝利



3ポイント

### エクストリームフィニッシュ

相手をエクストリームゾーンへ  
弾き飛ばす、最も爽やかな勝ち方。

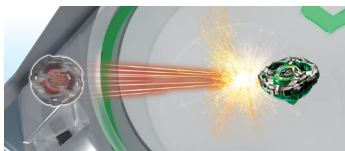

2ポイント

### オーバーフィニッシュ

相手をオーバーゾーンに  
叩き込む勝ち方。



2ポイント

### バーストフィニッシュ

相手のベイを破壊する勝ち方。

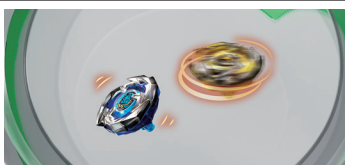

1ポイント

### スピンフィニッシュ

相手より長く回り続ける勝ち方。

# れんどう アプリとの連動について

## スマートフォンアプリ

「BEYBLADE X-ベイブレードエクス」で  
ベイコードをスキャンするとベイポイントを  
獲得できます。

ベイポイントを貯めるとレアベイが当たる  
ゲームに挑戦できます。

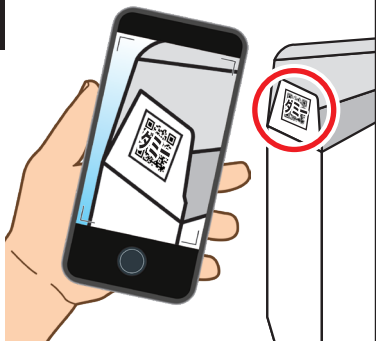

※画面はイメージです。

※本製品にはスマートフォンは含まれません。

※アプリのダウンロードには別途通信料がかかります。

※アプリは予告なく終了になる場合があります。

※本製品はアプリが無くても遊べます。

※説明に使われているベイコードはイメージです。

くわ  
詳しくは  
こちら

## BEYCODE ベイコード

ベイコードはパッケージ底面のフラップに印刷  
されています。

※スキャンするまでは必ず保管してください。

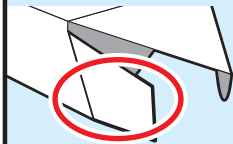

くわ あそ かつ じょうほう  
詳しい遊び方・イベント情報はこちら  
(ベイブレード事務局)

製品につきましては万全  
の注意を払って製造に  
当たっておりますが、  
万一お気づきの点などが  
ございましたら、  
右記までご連絡ください。

タカラトミーグループ お客様相談室  
☎0570-041031 電話受付時間 10～17時  
月～金曜日(土日・祝日除く)  
本製品のお客様サポートは日本国内での購入かつ日本国内  
からのお問い合わせに限ります。(Customer service is only  
available in case this product, purchased in Japan and  
inquired from Japan domestic.) [タカラトミーサポート] 検索

● たいのしいタカラトミーの情報はインターネットで  
[www.takaratomy.co.jp](http://www.takaratomy.co.jp)

©HK, HM, PD, BBX, TX

© TOMY

発売元：株式会社 タカラトミー  
〒124-8511 東京都葛飾区立石 7-9-10

MADE IN VIETNAM