

# バトルでゲット! モンスターボール

Battle and Catch! Poké Ball

## ウェブあそびかたせつめいしよ WEB遊び方説明書



たん がた かん でん ち ほん し ょう  
単4形アルカリ乾電池3本使用  
(電池は別売りです。)

REQUIRES 3 LR03 ("AAA" SIZE)  
BATTERIES (NOT INCLUDED.)

©Nintendo・Creatures・GAME FREAK・TV Tokyo・ShoPro・JR Kikaku ©Pokémon

### セット内容

- 本体 ×1個
- 取扱説明書 ×1枚

※写真の光や効果、動きの軌跡はイメージです。  
 ※タッチパネルではありません。  
 ※写真やイラストは商品と一部異なる場合がございます。

### 警告 (けいこく)

保護者の方へ 必ずお読みください。

●小部品があります。誤飲・窒息の危険がありますので、3才未満のお子様には絶対に与えないでください。

### 注意 (ちゅうい)

●ご使用前に取扱説明書とWEB遊び方説明書(本書)をよくお読みください。●遊ぶ際は、画面に目を近づけすぎないようにして、明るい場所で遊んでください。●強い光や光の点滅の刺激によって気分が悪くなったなら、直ちに使用をやめ、医師に相談してください。●目の疲労感や不快感を感じることがありますので、長時間連続して使用せず、適度に休憩をとってください。●小さなお子様の場合、疲労感や不快感があることに気が付きにくいので十分に注意してください。万一、使用中にめまい、吐き気、乗り物酔いに似た症状がある場合には直ちに使用を中止してください。その後も不快感が続く場合は、医師の診察を受けてください。●歩きながらのご使用はおやめください。思わぬ事故の危険があります。●液晶画面にはガラスを使用しております。強く押しついたり、叩くなど乱暴な遊びをしないでください。●思わぬ事故の恐れがありますので、ご使用後は3才未満のお子様の手の届かない所に保管してください。●電池を誤使用すると発熱・破裂・液漏れの恐れがあります。下記に注意してください。・二次電池(充電式電池)は、絶対に使用しないでください。・古い電池と新しい電池、いろいろな種類の電池を混ぜて使わないでください。・+(プラス・マイナス)を正しくセットしてください。遊んだ後は必ずスイッチを切り電池をはずしてください。・ショートさせたり充電、分解、加熱、火の中に入れてたりしないでください。・万一、電池から漏れた液が目に入ったときはすぐに大量の水で洗い、医師に相談してください。皮膚や服に付いた時は水で洗ってください。・廃棄する時は、自治体の廃棄物処理の指示に従ってください。●絶対に投げないでください。●可動部の隙間に指などを入れないでください。はさまれてケガをする恐れがあります。●プラスチック袋は頭から被ったり、顔を覆ったりしないでください。

<お願い>○ぶつかけたり落としたりしないでください。○故障の原因になりますので、直射日光の当たる場所、炎天下の車内、暖房器具の近くなど高温になる所や、温度が低すぎる所には放置、保管しないでください。○極端に多湿な所、ほこりの多い場所での使用、放置、保管はさけてください。火災、感電の原因になります。○消失したデータについては保証できません。ご了承ください。○シナーやベンジン、アルコール類などで絶対にふかないでください。清掃は乾いた布で軽くふいてください。○精密な電子部品を使用しております。水にぬらしたり、汚したり、分解しないでください。○プラスチック袋は包装材ですので開封後はすぐに捨ててください。

<b>1</b> <small>ほん たい せつ めい</small> <b>本体説明</b>	.....	3
<b>2</b> <small>でん ち い かた</small> <b>電池の入れ方</b>	.....	3
<b>3</b> <b>オン/オフのしかた</b>	.....	4
<b>4</b> <small>き ほん そう さ</small> <b>基本操作</b>	.....	4
<b>はじめてあそぶとき</b>	.....	5
<b>ホーム画面</b> <small>が めん</small>	.....	5
<b>メニュー</b>	.....	6
<b>1. ぼうけん</b>	.....	6
● <small>でんせつ まほろし</small> タイプマス、伝説・幻マス：ゲットチャレンジ		
A. バトルでゲット、B. <small>うご まわ</small> 動き回るポケモンをゲット	.....	7
C. <small>きり ふぶき すなあらし</small> 霧や吹雪や砂嵐などを晴らしてゲット、D. <small>お</small> きのみを落としてゲット、		
E. <small>おおこえ だ</small> 大声を出してゲット、F. <small>いわ こわ</small> 岩を壊してゲット、G. 追いかけてゲット	.....	8
H. <small>の</small> リズムに乗ってゲット、I. <small>お</small> きのみをくだいてゲット、J. <small>つ</small> 釣りあげてゲット、		
K. <small>しず ま</small> 静かに待ってゲット、L. <small>ちりょう</small> 治療してゲット	.....	9
● ライジングボルテッカーズマス：とつくん		
エキスプローラーズマス：バトル	.....	10
● なかよしマス：「あいぼう」と遊ぶ <small>あそ</small>	.....	11
<b>2. ポケモンリスト</b>	.....	12
<small>とうじょう</small> 登場するポケモン一覧 <small>いちらん</small>	.....	13
<b>3. せってい</b>	.....	14
<small>そうさ</small> 操作のコツ！ / <small>とき</small> こんな時は・・・	.....	15

# 1

## ほん たい せつ めい 本体説明



⚠️ モンスターボールを閉じるときは、  
下図の黒い部分は絶対に持たないよう  
にしてください。  
指をはさむ恐れがあります。

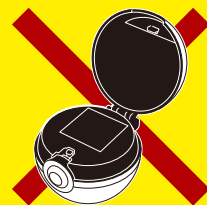

# 2

## でん ち い かつ 電池の入れ方

- ① 本体底面の電池カバーのネジを、プラスドライバー(別売り)を使ってゆるめて、本体から取り外してください。
- ② 電池の⊕⊖(プラスマイナス)を確認して単4形アルカリ乾電池(別売り)3本をセットしてから電池カバーを閉めます。
- ③ 電池を外すときは逆の手順で行ってください。



左図のような「赤い電池交換サイン」が出たら、電池残量が少なくなってきた合図です。すみやかに新しい電池に交換してください。

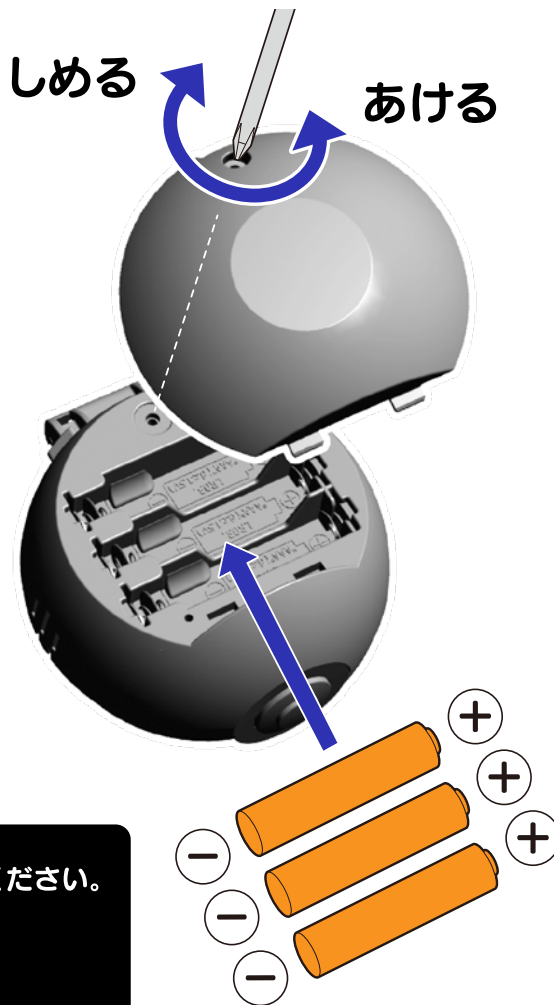

- ・ 電池交換する時は、必ず電源をオフにした状態で行ってください。画面が表示された状態で電池を抜くと、遊んだデータが消えてしまうことがあります。
- ・ すべて新しい電池に交換してください。

# 3

## オン / オフのしかた



**オン** …「決定ボタン」を3～5秒以上長押しするとスイッチが入ります。

**オフ** …ホーム画面の時に「決定ボタン」を3秒以上長押しすると、画面が消えます。



ホーム画面

### オートパワーオフ

何も入力しないと約2分30秒で画面が暗くなり、さらに約30秒後に電源がオフになります。

初めて起動したときは  
チュートリアルが始まるよ！  
起動後は画面の説明にそって遊ぼう！

# 4

## 基本操作

「左ボタン」  
左へ移動

「右ボタン」  
右へ移動



「決定ボタン」  
決定、モンスターボールを開ける  
「決定ボタン長押し」戻る

### リセットするときは

モンスターボールを閉じて決定ボタン、右ボタン、左ボタンを同時に押しとリセットします。リセットしてもデータは消えません。  
新しい電池が入っているのに動作がおかしい時には、リセットしてください。

## 画面操作表示



または



タイミングを合わせてモンスターボールを閉じてね。



決定ボタンを押してね。



本体のマイク近くを指でつついてね



本体のマイク近くに息を吹きかけてね



本体のマイク近くにむかって大きな声を出してね。



音を出さないように静かに待ってね。

# はじめてあそぶとき

**1** 電池を入れて「決定ボタン」を  
長押しするとはじまるよ!  
画面にしたがって「決定ボタン」を  
押していこう!

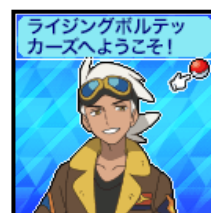

**2** 進めていくと「ぼうけん」がはじまるよ!  
ルーレットをまわして出た数字の分だけ進むと  
マスからピカチュウが出現!  
「ゲットチャレンジ」開始だ!

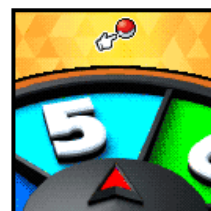
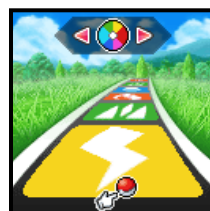

**3** 画面の中を動き回るピカチュウが  
画面の中央に来て的が赤くなったら  
モンスターボールを閉じよう!  
※はじめて遊ぶ時は必ずピカチュウが出ます。

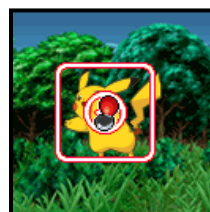

**ピカチュウをゲットしたら「ぼうけん」が続いていくよ!コンプリートをめざそう!**

# ホーム画面

「右ボタン」「左ボタン」で画面が切り替わるよ。

- ・「決定ボタン」を押すと「メニュー」に移動するよ
- ・「決定ボタン」を長押しすると電源がオフになるよ

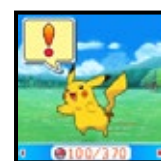

ほんたい  
本体をつくと  
「あいぼう」が  
よるこ  
喜ぶよ!

あいぼう

「ポケモンリスト」  
から替えられるよ

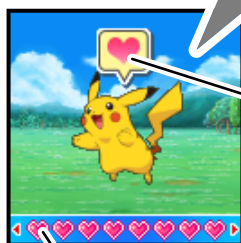
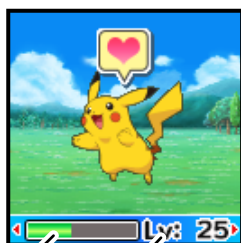
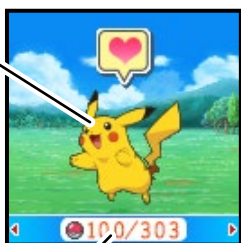

ふきだし

なかよしどに  
よってかわるよ

つかまえたかず

「ぼうけん」でゲットした  
ポケモンの数だよ

けいけんち

たまとトレーナー  
レベルがあがるよ

トレーナーレベル

キミのトレーナー  
レベルだよ

なかよしど

せっている「あいぼう」  
とのなかよしどだよ

# メニュー

「右ボタン」「左ボタン」で遊びたい項目を選んで「決定ボタン」で決定しよう。

## 1. ぼうけん

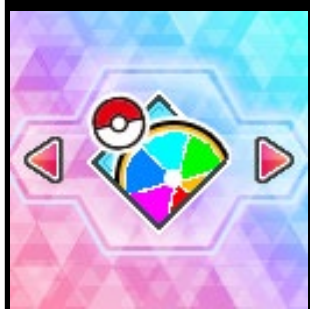

ポケモンをゲットしたり、トレーナーバトルや「あいぼう」と遊ぶことができるよ!

## 2. ポケモンリスト



つかまえたポケモンの情報を確認したり、「あいぼう」を変更できるよ!

## 3. せってい



音量や画面の明るさを設定したり、データ消去ができるよ!

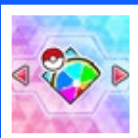

# 1. ぼうけん

1

マップ全体が表示されるよ!  
行きたいマスを確認しよう!  
「決定ボタン」で次に進むよ!



「右ボタン」「左ボタン」を押してマスを選んで「決定ボタン」を押すと、マスの内容を確認できるよ!



「決定ボタン」長押しで戻れるよ!



### ●タイプマス

そのタイプのポケモンが出てきて「ゲットチャレンジ」ができるよ!



### ●マップ移動マス

ちが違うマップへ移動できるよ!



### ●ライジングボルテッカーズマス

ライジングボルテッカーズのメンバーとバトルのとっくんができるよ!



### ●なかよしマス

「なかよしど」があがる3つの遊びのどれかで遊ぶよ!



### ●移動マス

同じマップ内で違う位置に移動できるよ!



### ●エクスプローラーズマス

エクスプローラーズの一員とバトルができるよ!



### ●?マス

と止まるまで何が出るかわからないマスだよ!



### ●伝説・幻マス

伝説・幻など、特別なポケモンが出てくるよ!

2 いま 今いるマスと、すぐ前のマスが大きく表示されるよ!  
「決定ボタン」で次に進もう!

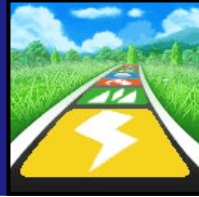

3 ルーレット開始! 行きたいマスまでの数字を狙って  
タイミングよく「決定ボタン」を押して、ルーレットを止めよう!  
出た数字の分だけマスを進めるぞ!



4 マスに止まるとポケモンが出現! ポケモンの種類によって  
いろいろな「ゲットチャレンジ」が始まるよ!  
他にもバトルやあいぼうと遊んだりも!



## ● タイプマス、伝説・幻マス: ゲットチャレンジ



### A. バトルでゲット

本体を「トントン」つくと「ゲージ」が増えるので、  
「ゲット枠」に入るようにつづき続けよう!  
「ゲット枠」に入ったタイミングでモンスターボールを閉じてゲットだ!



本体のマイク近く  
を指でついでね

ゲージ

ゲット枠

あいぼうの「ひっさつわざ」が発動するとゲージが枠まで  
進んでゲットのチャンスになるぞ!  
「ひっさつわざ」は「なかよしど」が高いほど出やすくなるぞ!  
※あいてが「ひっさつわざ」を使うと「ゲージ」が大きく減るので気を付けよう!



### B. 動き回るポケモンをゲット

画面の中を動き回るポケモンが、画面の中央に来て  
まどあかが赤くなったらモンスターボールを閉じよう!



タイミングを合わせてモンスター  
ボールを閉じてね。

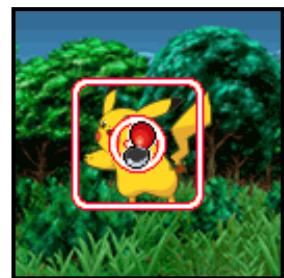

### C. 霧や吹雪や砂嵐などを晴らしてゲット

本体のマイク付近に向かって息を吹きかけると画面の曇りが晴れるぞ!  
完全に曇りはらって赤くなったらモンスターボールを閉じよう!

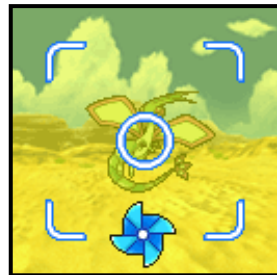

### D. きのみを落としてゲット

本体を「トン」とつつくと木の上からきのみやゴミが  
ランダムで落ちてくるよ!きのみが落ちてきたらポケモンが寄って来るのを待とう!  
ポケモンが現れたらモンスターボールを閉じてゲットだ!



### E. 大声を出してゲット

本体に向かって元気に声を出そう!キミの声に反応してポケモンが動き回るよ!  
画面の中央に来た赤くなったらモンスターボールを閉じてゲット!



### F. 岩を壊してゲット

岩が現れたら「トントン」と画面をつついて壊そう。  
壊れた岩のカゲからポケモンが出てくるぞ!  
赤が赤いうちにモンスターボールを閉じてゲット。



### G. 追いかけてゲット

ポケモンが走り出すぞ!本体を「トントン」とつついて追いかけてよう!  
画面の中央に来た赤くなったらモンスターボールを閉じてゲットだ!

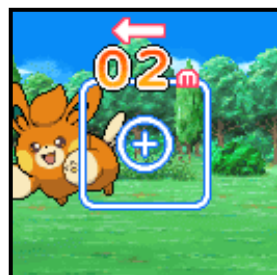



## H. リズムに乗ってゲット

みぎ なが おんぶ うえ き しゅんかん ほんたい  
右から流れてくる音符がマークの上に来た瞬間に本体を「トン!」とつつこ。  
かいせいこう がめん うえ おんぶ た しゅつげん  
8回成功して画面の上に音符が貯まるとポケモンが出現!  
まと あか と  
的が赤くなったらモンスターボールを閉じよう!



マーク

おんぶ  
音符



ほんたい  
本体のマイク近く  
を指でつついてね

## I. きのみをくだいてゲット

ほんたい  
本体を「トントン」とつついてきのみをすりつぶして、あま  
甘いにおいでポケモンをよび込もう!  
かめん ちゅうおう き まと あか と  
画面の中央に来てる的が赤くなったらタイミングよくモンスターボールを閉じてゲットだ!



ほんたい  
本体のマイク近く  
を指でつついてね

## J. 釣りあげてゲット

ほんたい  
本体をつついてウキを投げよう!待っているとウキがしず  
しずんでポケモンが釣りあがるぞ!  
かめん ちゅうおう き まと あか と  
とびはねたポケモンが画面の中央に来てる的が赤くなったら  
モンスターボールを閉じてゲット!



ほんたい  
本体のマイク近く  
を指でつついてね

## K. 静かに待ってゲット

おと た しず ま  
音を立てないように静かにしているとポケモンがよ  
寄ってくるよ!  
ちか き まと あか と  
近くまで来てる的が赤くなったらモンスターボールをそっと閉じてゲットしよう!

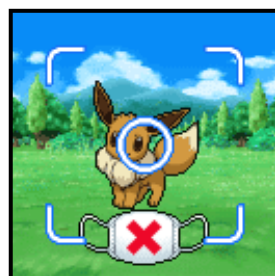

おと だ  
音を出さないよう  
に静かに待ってね。

## L. 治療してゲット

ほんたい  
本体を「トントン」つつくとくすりか  
が吹かれるよ!つつき続けると  
げんき まと あか と  
ポケモンが元気になって的が赤くなるのでモンスターボールを閉じてゲットしよう!



ほんたい  
本体のマイク近く  
を指でつついてね

●ライジングボルテッカーズマス:とっくん  
 エクスプローラーズマス:バトル



アニメに登場するキャラクターが  
 ポケモンを出してくるので、「あいぼう」と一緒に戦おう!  
 本体を「トントン」つくと「ゲージ」が増えるので、  
 一番右まで行くようにつき続けよう!  
 一番右に届いたら勝ちだ!

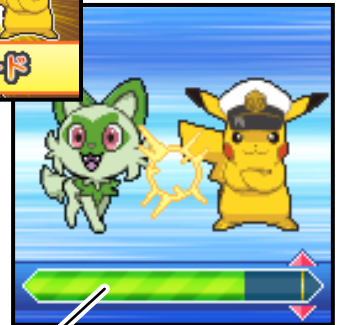

ゲージ

 本体のマイク近く  
 を指でつついてね



# ●なかよしマス:「あいぼう」と遊ぶ



「なかよしマス」に止まると、ランダムで3つのうちどれか1つの遊びができるよ!  
うまくできると「あいぼう」の「なかよしど」がたくさん上がるよ!

## A. お手入れしよう

ぜんはん  
【前半】

まずは泡をたてよう!本体を「トントン」つつくと  
泡が増えていくよ!早く泡いっぱいにしてね!



こうはん  
【後半】

本体のマイク付近に息を吹きかけて  
泡を飛ばそう!泡を全て飛ばしたら終了!  
どれだけ早くできるかタイムアタックだ!

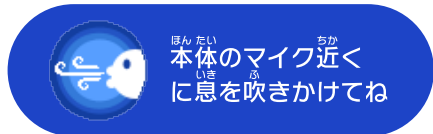

ぜんはん  
【前半】



こうはん  
【後半】

## B. きのみをあげよう

きのみがポケモンの正面に来たタイミングで  
本体を「トン」とつついてきのみを投げてあげよう!  
成功するときのみをあげ続けられるよ!  
キミは何個あげられるか記録に挑戦だ!

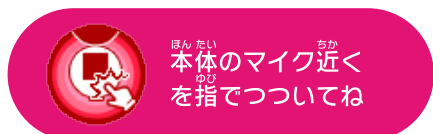

せいこう  
【成功タイミング】



しつぱい  
【失敗タイミング】

## C. ボールキャッチ

ポケモンが正面に来たタイミングで本体を「トン」とつついてボールを投げよう!  
タイミングが合うほど遠くでポケモンが  
ボールキャッチしてくれるよ!  
キミは何m飛ばせるかな?

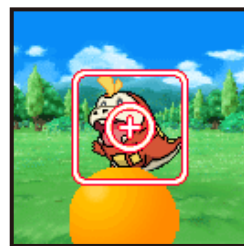

せいこう  
【成功タイミング】

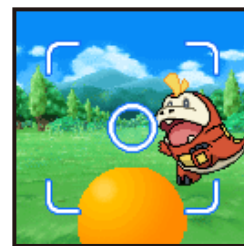

しつぱい  
【失敗タイミング】

## 2. ポケモンリスト



### 達成率の確認!

各マップの達成率を確認できるよ!キミはどのマップのポケモンをつかまえたかな?  
あとはどのマップにポケモンが残っているかな?「決定ボタン」で次に進むよ!

	<b>マップ1</b> そうげん、みずうみ、もり、どうくつ等にいるポケモンにであえるかも?!	<b>マップ2</b> さばく、かざん、ジャングル等にいるポケモンにであえるかも?!	<b>マップ3</b> こうや、いわやま、たに、くらいどうくつ等にいるポケモンにであえるかも?!
	<b>マップ4</b> ビーチ、うみ、まち等にいるポケモンにであえるかも?!	<b>マップ5</b> せつげん、ゆきやま、ひょうか等にいるポケモンにであえるかも?!	<b>マップ6</b> トレーナーレベル30以上でいけるよ!伝説・幻のポケモンにたくさんであえるかも...?!

### ポケモンの選択!

「右ボタン」「左ボタン」で情報を見たいポケモンを選んで「決定ボタン」で決定しよう。  
ポケモンリストは五十音順(あいうえお順)で並んでいるよ!  
※「右ボタン」「左ボタン」を長押しすると速く進めるよ。  
※表示されるのはつかまえたポケモンのみだよ。



### ポケモンの情報!

つかまえたポケモンの情報を確認できるよ!

「決定ボタン」を押すと「あいうえお」の変更ができるよ!

「右ボタン」「左ボタン」を同時に押しと連動コードが表示されるよ!どんな遊びができるかは続報を待つてね!

「決定ボタン」長押しで戻れるよ!



## 登場するポケモン一覧

- |                   |                    |                   |                   |
|-------------------|--------------------|-------------------|-------------------|
| □???????          | □ギルガルド (シールドフォルム)  | □テンリュウ            | □ボチ               |
| □???????          | □グソクムシャ            | □ドオー              | □ボツチャマ            |
| □???????          | □グラードン             | □トゲテマル            | □ポットテス (がんさくフォルム) |
| □???????          | □グルトン              | □トゲビー             | □ポリゴン             |
| □アーゴヨン            | □グレイシア             | □ドダイトス            | □ポリゴンZ            |
| □アーマーガア           | □クレセリア             | □ドラパルト            | □ポルトロス (けしんフォルム)  |
| □アシマリ             | □グレンアルマ            | □ドラメシヤ            | □マグマッグ            |
| □アシレーヌ            | □クワッス              | □トルネロス (けしんフォルム)  | □マスカーニヤ           |
| □アチゲータ            | □グッコウガ             | □トロッゴン            | □マニューラ            |
| □アチャモ             | □ゲノセクト             | □ナエトル             | □マフオクシー           |
| □アブソル             | □ケロマツ              | □ナマコブシ            | □マホイップ            |
| □アマルルガ            | □ゲンガー              | □ナミイルカ            | □マリル              |
| □アルセウス            | □コイキング             | □ニヤース             | □マルヤクテ            |
| □イーブイ             | □ゴウカザル             | □ニャオハ             | □ミカルゲ             |
| □イシツブテ            | □コスモッグ             | □ニャビー             | □ミジマル             |
| □イシヘンジン           | □コダック              | □ニャローテ            | □ミズゴロウ            |
| □イダイナキバ           | □コバルオン             | □ニンフィア            | □ミニープ             |
| □イッカネズミ (4ひきかぞく)  | □コライドン             | □ヌオー              | □ミプリム             |
| □イベルタル            | □ゴリランダー            | □ヌメルゴン            | □ミミッキュ (ばけたすがた)   |
| □イルカマン (マイティフォルム) | □ゴルダック             | □ネギガナイト           | □ミミロップ            |
| □イワンコ             | □サーナイト             | □ネクロズマ            | □ミュウ              |
| □インテレオン           | □サイドン              | □ネッコアラ            | □ミュウツー            |
| □ウインティ            | □サザンドラ             | □ノズバス             | □ミラリドン            |
| □ウーラオス (いちげきのかた)  | □サシアン (けんのおう)      | □パーモット            | □ミロカロス            |
| □ウーラオス (れんげきのかた)  | □ザマゼンタ (たてのおう)     | □パイバニラ            | □ムウマ              |
| □ウエーニバル           | □サメハダー             | □ハカドッグ            | □ムーランド            |
| □ウエルカモ            | □サルノリ              | □バクガメス            | □ムゲンダイナ           |
| □ウオーグル            | □サンダー              | □バクフーン            | □メガニウム            |
| □ウオノラゴン           | □サンダーズ             | □バシャーモ            | □メタグロス            |
| □ウソッキー            | □サンド               | □パチンウニ            | □メッソ              |
| □ウパー              | □ジガルテ (50%フォルム)    | □ハツサム             | □モクロー             |
| □ウパー (バルテアのすがた)   | □シキジカ (はるのすがた)     | □バビモッチ            | □モスノウ             |
| □ウミテグダ            | □ジジーロン             | □パモ               | □モトカゲ             |
| □ウルガモス            | □シビルドン             | □ハラバリー            | □モルペコ (まんぷくもよう)   |
| □エアームド            | □ジャラランガ            | □ハリマロン            | □モロバレル            |
| □エースパーン           | □シャリタツ (そったすがた)    | □バルキア             | □ヤドン              |
| □エーフィ             | □シャリタツ (たれたすがた)    | □ハルクジラ            | □ヤバチャ (がんさくフォルム)  |
| □エモンガ             | □シャリタツ (のびたすがた)    | □バンギラス            | □ヤミカラス            |
| □エレキッド            | □ジャローダ             | □ピカチュウ            | □ヤンチャム            |
| □エンテイ             | □シャワーズ             | □ピクティニ            | □ユキノオー            |
| □エンブオー            | □シャンテラ             | □ヒコザル             | □ヨクバリス            |
| □エンペルト            | □ジュカイン             | □ビジョット            | □ヨノワール            |
| □オーダイル            | □ジュナイパー            | □ピチュー             | □ヨルノズク            |
| □オーベム             | □ジュラルドン            | □ピッピ              | □ライコウ             |
| □オーロング            | □ジラーチ              | □ヒドイテ             | □ライチュウ            |
| □オニゴーリ            | □シルヴァティ (タイプ：ノーマル) | □ヒトカゲ             | □ライチュウ (アローラのすがた) |
| □オノノクス            | □シロテスナ             | □ヒトモシ             | □ラウドボーン           |
| □オリヴァ             | □スイクン              | □ヒノアラシ            | □ラグラージ            |
| □オンバーン            | □ストライク             | □ヒバニー             | □ラッキー             |
| □カイオーガ            | □ストリンダー (ローなすがた)   | □ヒメグマ             | □ラティアス            |
| □カイテン             | □ゼクロム              | □ビリジオン            | □ラティオス            |
| □カイリユー            | □ゼニガメ              | □ファイアロー           | □ラプラス             |
| □カエンジシ (オスのすがた)   | □ゼラオラ              | □ファイヤー            | □ランドロス (けしんフォルム)  |
| □ガオガエン            | □ゼルネアス             | □ブースター            | □リーフィア            |
| □ガケガニ             | □セレビー              | □フォッコ             | □リキキリン            |
| □カシリガメ            | □ソウブレイズ            | □フシギダネ            | □リザードン            |
| □ガチゴラス            | □ソーナンス             | □フシギバナ            | □ルカリオ             |
| □カヌチャン            | □ソルガレオ             | □フタチマル            | □ルガルガン (まひるのすがた)  |
| □カバルドン            | □ソロア               | □フテラ              | □ルガルガン (まよなかのすがた) |
| □カビゴン             | □ソロアーク             | □フライゴン            | □ルガルガン (たそがれのすがた) |
| □カブ・コケコ           | □ダークライ             | □ブラッキー            | □ルギア              |
| □カブ・テテフ           | □タイカイトン            | □フリーザー            | □ルチャブル            |
| □カブ・ブルル           | □ダイケンキ             | □ブリガロン            | □ルナアーラ            |
| □カブ・レヒレ           | □タキンプル             | □プリムオン            | □ルンパッパ            |
| □ガブリアス            | □チコリータ             | □プリン              | □レアコイル            |
| □カメックス            | □チャーレム             | □ヘイラッシャ           | □レシラム             |
| □キテルグマ            | □チルタリス             | □ペトベトン            | □レックウザ            |
| □キノガッサ            | □ツタージャ             | □ペトベトン (アローラのすがた) | □レントラー            |
| □キバゴ              | □ツボツボ              | □ベベノム             | □ロコン              |
| □キモリ              | □ティアルガ             | □ベリッパ             | □ロココ (アローラのすがた)   |
| □ギャラドス            | □ティグダ              | □ヘルガー             | □ロトム (ロトムのすがた)    |
| □キュウコン            | □テオキシス (ノーマルフォルム)  | □ホウオウ             | □ワニノコ             |
| □キュウコン (アローラのすがた) | □テツノワダチ            | □ホエルオー            | □ワンパチ             |
| □キュレム (キュレムのすがた)  | □テテンネ              | □ボーマンダ            |                   |
| □キョジョーン           | □テプリム              | □ボカブ              |                   |
| □ギラティナ (アナザーフォルム) | □テラキオン             | □ホゲータ             |                   |
| □キリキザン            | □テラパゴス (ノーマルフォルム)  | □ボスゴドラ            |                   |





# 3. せってい

おんりよう せってい みぎ ひだり  
 音量などの設定ができるよ！「右ボタン」「左ボタン」で  
 へんこう こうもく えら けってい けってい  
 変更したい項目を選んで「決定ボタン」で決定しよう。



## おと

おんりよう か  
 音量を変えられるよ。  
 みぎ ひだり おんりよう えら  
 「右ボタン」「左ボタン」で音量を選んで  
 けってい けってい  
 「決定ボタン」で決定しよう。



## あかるさ

がめん あか か  
 画面の明るさを変えられるよ。  
 みぎ ひだり えら  
 「右ボタン」「左ボタン」で選んで  
 けってい けってい  
 「決定ボタン」で決定しよう。

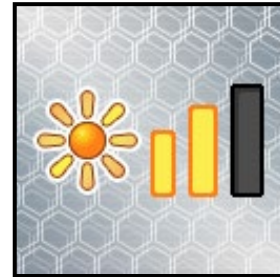

## データのしょうきよ

け しょきしょうたい もど がめん け  
 すべてのデータを消して初期状態に戻したいときは画面にしたがってデータを消してください。



### 操作のコツ!

ツメで「トントン」音が鳴るようにつつこう!

※つついた音をマイクで認識しています。タッチパネルではありません。



マイクに向かって息を吹きかけたり呼びかけよう!



こんなときは…	画面が表示されない。	電池を入れ直してモンスターボールが閉まっている状態で決定ボタン、右ボタン、左ボタンを同時に押しリセットしてください。それでも直らない場合は電池残量が少ない可能性があります。新しい電池に交換してみてください。
	音が小さい。または、音が鳴らない。	の で音量を大きく設定してください。音量を一番下にしてしまうと音が鳴りません。または電池残量が少ない可能性がありますので、新しい電池に交換してみてください。
	電池がすぐになくなってしまふ。	遊んだ後は必ず電源をオフにしてください。で、を暗く、を小さくすると電池寿命が延びる可能性があります。

## 発売元：株式会社 タカラトミー

〒124-8511 東京都葛飾区立石 7-9-10

タカラトミーでは「子どもたちに安全で楽しいおもちゃと夢を」を第一に考えております。そのため、常に製品に対し研究、改良を行っており、お買い上げ時期によって同一製品の中にも多少異なるものや、パッケージの写真やイラストなどと異なる場合がございますがご了承ください。製品につきましては、万全の注意をはらって製造に当たっておりますが、万一お気づきの点がございましたら下記までご連絡ください。

### タカラトミーグループ お客様相談室 おかけ間違いのないようご注意ください

製品の修理などについては下記お客様相談室までお問い合わせください

**0570-041031** 電話受付時間 10~17時  
月曜日~金曜日(土日・祝日を除く)

タカラトミーサポート 検索



本製品のお客様サポートは日本国内でのご購入かつ日本国内からのお問い合わせに限りです。

(Customer service is only available in case this product purchased in Japan and inquired from Japan domestic.)

● たのしいタカラトミーの情報はインターネットで [www.takaratomy.co.jp](http://www.takaratomy.co.jp)

© TOMY