

チェイスマイティポリスカーで
いんせき
隕石を
飛ばそう!

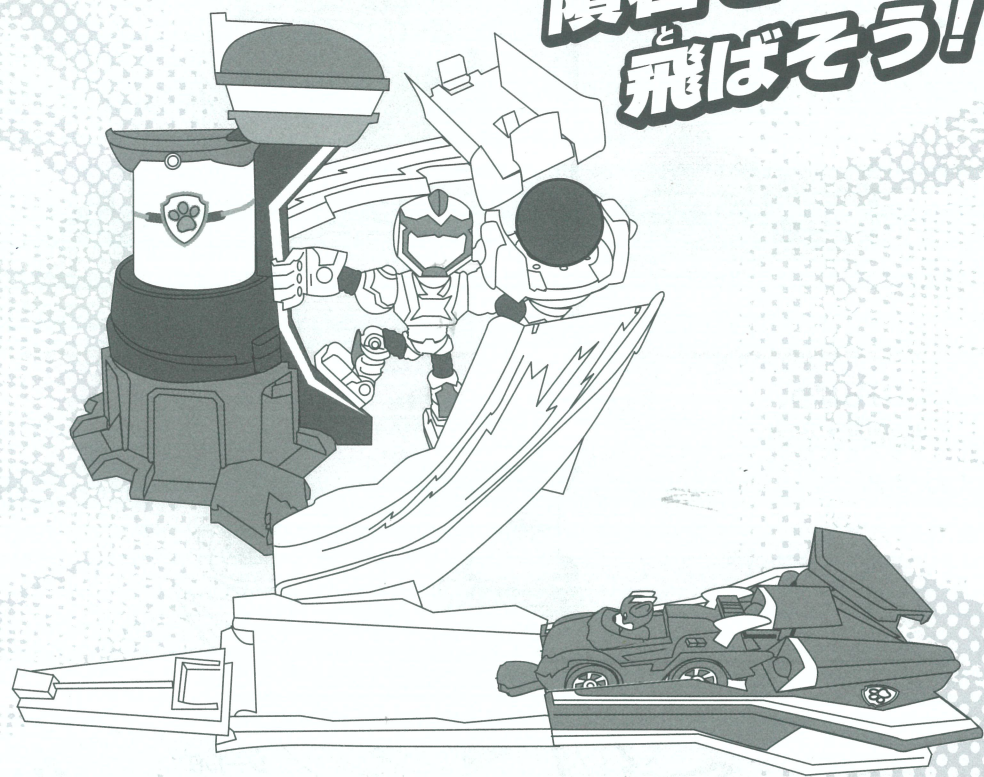

株式会社 タカラトミー

〒124-8511 東京都葛飾区立石 7-9-10

タカラトミーでは「子どもたちに安全で楽しいおもちゃと夢を」を第一に考えております。そのため、常に製品に対し研究、改良を行っており、お買い上げ時期によって同一製品の中にも多少異なるものや、パッケージの写真やイラストなどと異なる場合がございますがご了承ください。製品につきましては、万全の注意をはらって製造に当たっておりますが、万一お気付きの点がございましたら下記までご連絡ください。

タカラトミーグループ お客様相談室 おかけ間違いのないようご注意ください

製品の修理などについては下記お客様相談室までお問い合わせください

0570-041031 電話受付時間 10~17時
月曜日~金曜日(土日・祝日を除く)

タカラトミーサポート 検索



本製品のお客様サポートは日本国内でのご購入かつ日本国内からのお問い合わせに限りです。

(Customer service is only available in case this product purchased in Japan and inquired from Japan domestic.)

●たのしいタカラトミーの情報はインターネットで www.takaratomy.co.jp

T16791_0005_20149835_TKRX_UJ_IS



ダイキャスト
ビークル

しゅつ どう
パウっと出動!マイティステーション

TAKARA
TOMY

とりわかい せつめい しょ
取扱説明書

たいしょうねんれい
対象年齢
さいいじょう
3才以上

この度は、タカラトミー「パウっと出動!マイティステーション」をお買い上げいただきまして、誠にありがとうございます。ご使用前に、取扱説明書(本書)をよくお読みください。また、読み終わった後は必ず保管してください。

かんてんち しゅう
乾電池は使用しません。NO BATTERIES REQUIRED.

※写真やイラストはイメージです。実際の商品とは多少異なる場合があります。

※セット内容以外は別売りです。



くちにいけない



ひとにむけない

警告(けいこく)

保護者の方へ、必ずお読みください。

- 小部品があります。誤飲・窒息の危険がありますので、3才未満のお子様には絶対に与えないでください。
- 付属のダイキャストビークル以外のものを絶対に発射しないでください。

注意(ちゅうい)

- ご使用前に取扱説明書(本書)をよくお読みください。読み終わった後は必ず保管してください。
- 遊ばない時は、必ずダイキャストビークルをはずしてください。思わぬ時に飛ぶと危険です。
- コースからダイキャストビークルが飛び出すと危険です。周りに人がいない、物がないのを確認してから遊んでください。
- ダイキャストビークルが飛び出す場合もございます。顔など近づけないようご注意ください。
- 周りに物や人がいない場所で遊んでください。
- マイティハリヤーのランチャーレバーを強く押しすぎると、ダイキャストビークルが思わぬ方向に飛び出す恐れがあります。乱暴な遊びをしないでください。
- 可動部のスキマに指などを入れないでください。はさまれてケガをする恐れがあります。
- 思わぬ事故の恐れがありますので、ご使用後は3才未満のお子様の手が届かない所に保管してください。

- 〈お願い〉
- 包装材は開封後、すぐに捨ててください。
 - 保護者の方が組み立ててください。
 - 各部分がしっかりと組み立てられているか確認してから遊ばせてください。

セット内容

タワーパーツ

- ①タワー x 1
- ②センターベース x 1
- ③ベース x 1
- ④ステーション x 1

ロボットパーツ

- ⑤プレート x 1
- ⑥ロボット x 1

レール

- ⑦レールA x 1
- ⑧レールB x 1
- ⑨スイングレール x 1
- ⑩レール用支柱 x 1

その他

- ⑪隕石 x 1
- ⑫マイティハリヤー x 1
- ⑬ダイキャストビークル
チェイスマイティポリスカー
(チャージアップ) x 1
- とりわかいせつめいしょ
取扱説明書(本書) x 1

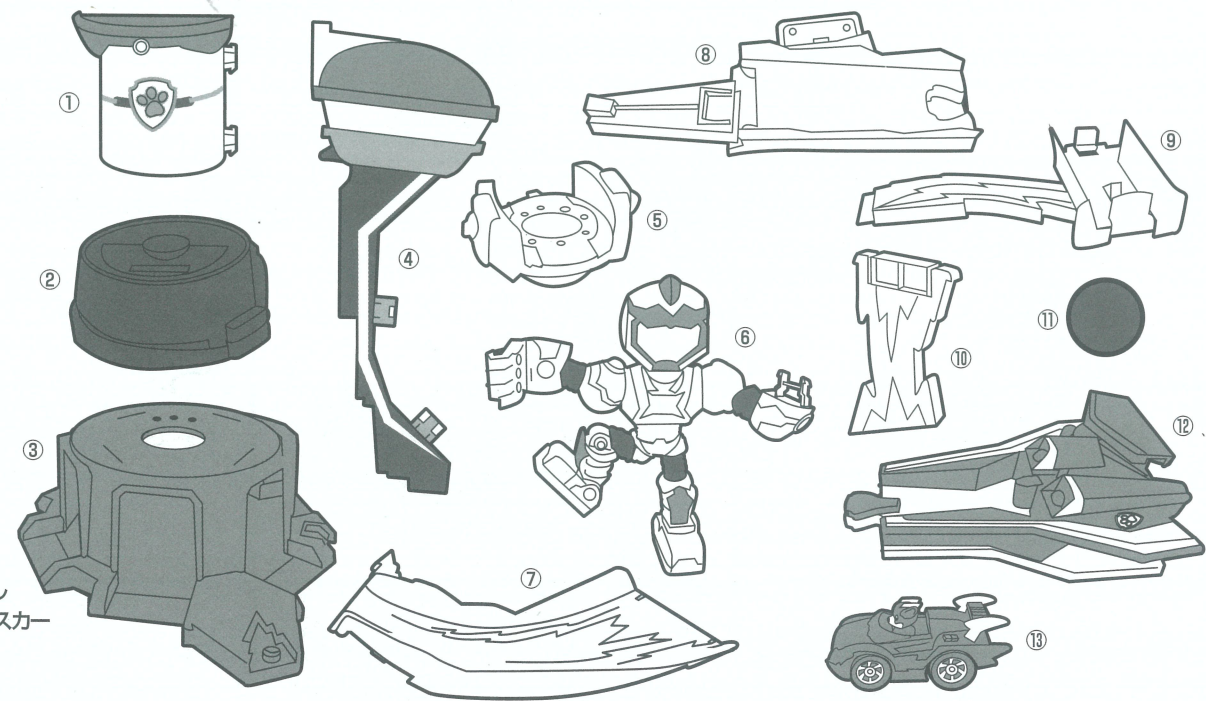

©2024 Spin Master Ltd. PAW PATROL and all related titles, logos, characters; and SPIN MASTER logo are trademarks of Spin Master Ltd. Used under license. Nickelodeon and all related titles and logos are trademarks of Viacom International Inc.



組み立て方

※保護者の方が組み立ててください。※指をはさまないようご注意ください。
※各パーツ類は、一度差し込むと外れないパーツもあります。

1 ベースにセンターベースを取り付けます。

※一度差し込むと外れないパーツがあります。
取り扱い説明書の順番通り組み立ててください。

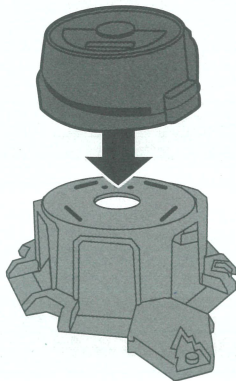

2 1で組み立てたベースにタワーを取り付けます。

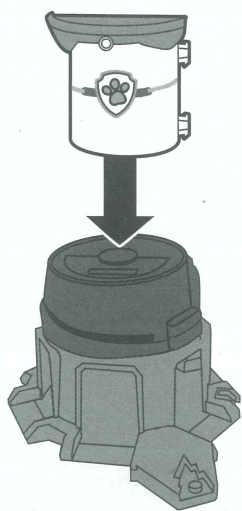

3 ステーションをベース、タワーに取り付け、マイティステーションを完成させます。

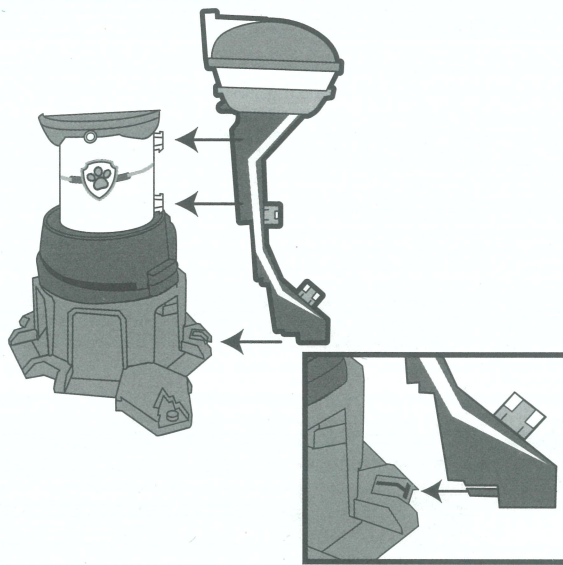

4 ロボットにプレートを取り付けます。

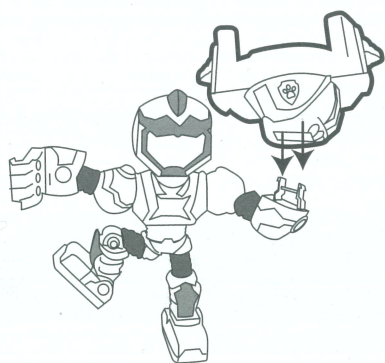

5 ロボットをステーションに取り付けます。

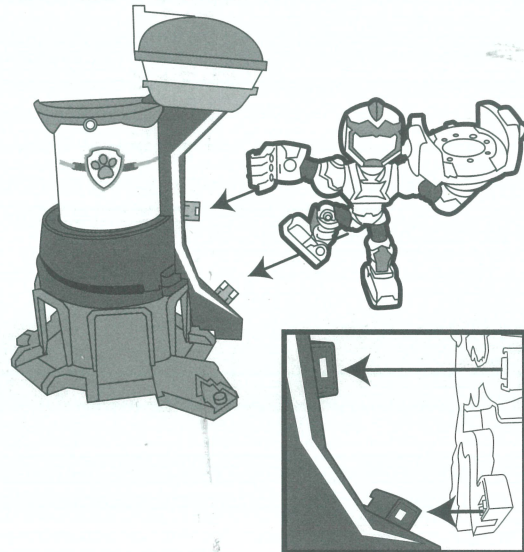

6 レールAに支柱を取りつけてからレールBに取り付けます。

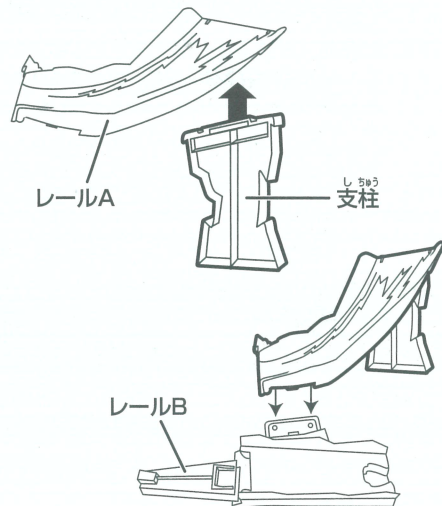

7 6で組み立てたレールをベースの稲妻型の凹みに取り付けます。

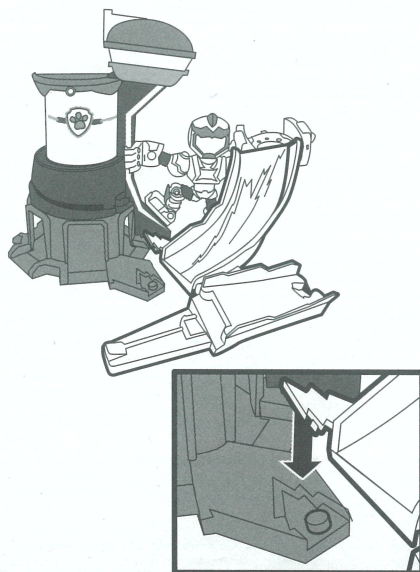

8 レールBにマイティハリヤーを取り付けます。

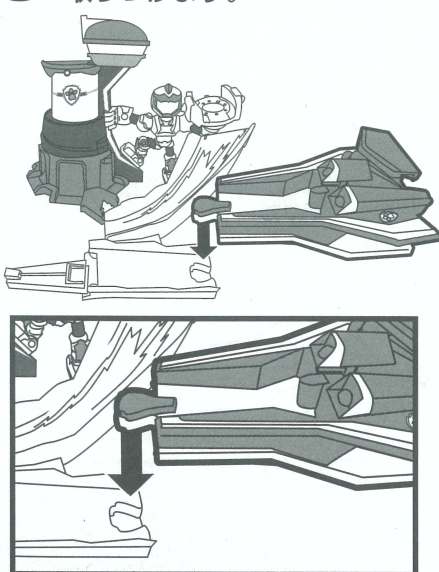

9 図Aを参考にスイングレールをセンターベースに取り付けます。

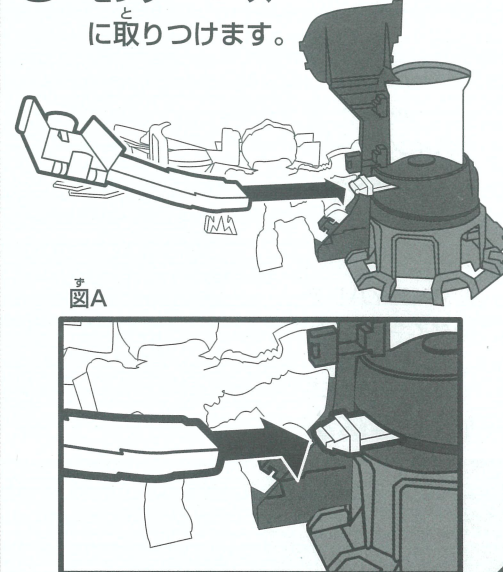

遊び方

1 隕石をプレートに置きます。

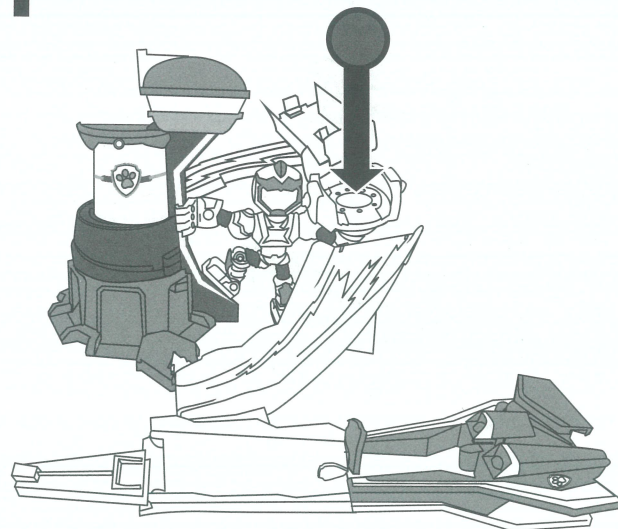

2 図Bを参考に付属のダイキャストビークルをマイティハリヤーのグレーの部分(★)にセットします。

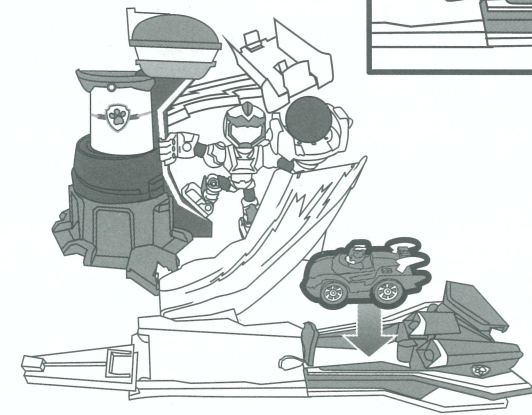

3 スイングレールを前にひっぱり、レールBにカチッと音が鳴るまでしっかりと取り付けます。

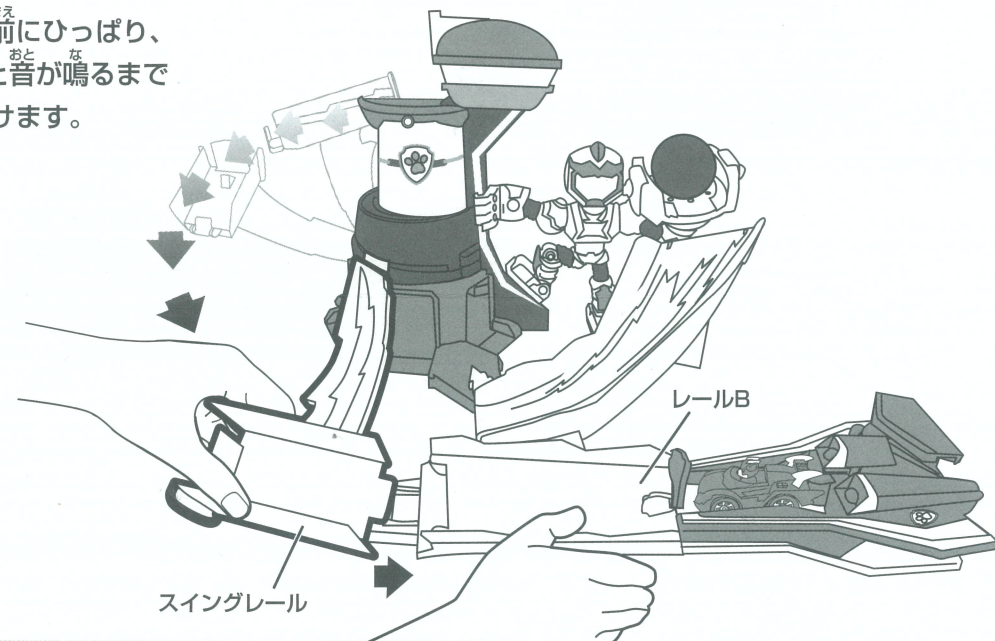

4 図を参考にランチャーレバーを押します。ビークルを発射させて隕石を飛ばそう！
※付属のダイキャストビークルで遊んでください。

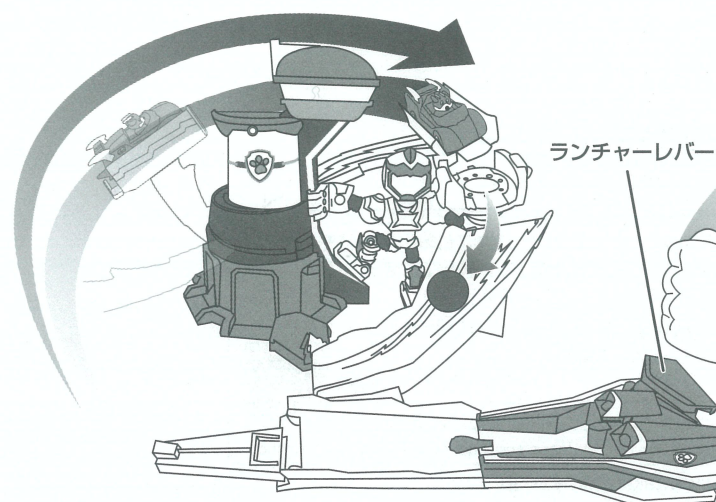

5 マイティハリヤーで遊ぼう！

