

対象年齢3才以上

この度は、タカラトミー「プラレール DXS103 ブラックシンカリオンオーガ」をお買い上げいただきまして、誠にありがとうございます。ご使用前にこの取扱説明書をよくお読みください。また、読み終わった後は、必ず保管しておいてください。

619970



### 警告 (けいこく)

保護者の方へ必ずお読みください。

●小部品・小球があります。誤飲・窒息の危険がありますので、3才未満のお子様には絶対に与えないでください。

### 注意 (ちゅうい)

●付属の武器などで人をつつく、たたく等の乱暴な遊びをしないでください。●商品をぶつけたり、振り回すなど乱暴な遊びをしないでください。●変形部分など可動部のスキマに指をはさまないように注意してください。●可動部を無理な方向へ引っ張ったり曲げたりしないでください。破損する恐れがあります。●車輪に指や髪の毛や衣服などをはさまれないように注意してください。●プラスチック袋等を頭から被ったり、顔を覆ったりしないでください。窒息する恐れがあります。●思わぬ事故の恐れがありますので、ご使用後は3才未満のお子様の手の届かないところに保管してください。

© TOMY

©プロジェクト シンカリオン・JR-HECWK/超進化研究所・TBS

〈お願い〉○包装材は開封後すぐに捨ててください。○ご使用前に付属の「取扱説明書」(本紙)をよくお読みください。○商品を持ち運ぶ際は、取り付けた部品などを持たず、商品をしつかりと持って持ち運んでください。○製品の仕様上、合体や変形の動作を行うと色が移ったり、彩色部やラベルがはがれたりする場合があります。予めご了承ください。○部品を取り付けた際に取り付け部が白くなる場合があります。予めご了承ください。○別売のプラレール動力車と連結して電動走行遊びをする際は、車両の走行スピードの違いや部品の組み合わせにより、本来の遊びができない場合があります。ご了承ください。○レール部品と情景部品の組み合わせによっては脱線する恐れがありますのでご了承ください。

※商品の写真やイラストはイメージです。実際の商品とは異なる場合がございます。※セット内容以外の商品は別売です。

### セット内容 ■ブラックシンカリオンオーガ

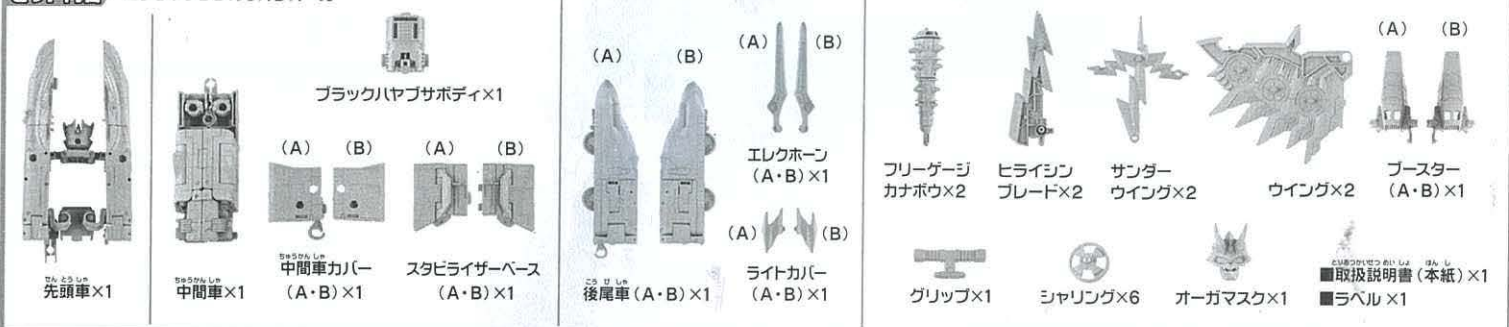

### シンカンセンモードの変形の仕方

1 先頭車にライトカバー (A・B)、エレクホーン (A・B) を取り付けます。

2 ①頭部、胴体を矢印の方向に動かしながら  
②車体を閉じ、エレクホーン (A・B) を合わせます。

3 先頭車完成!

4 ①スタビライザーベース (A・B) を合わせます。  
②ブラックハヤサボディに取り付けます。

5 ①ウイングカバーを閉じます。  
②スタビライザーを起こします。

6 ①中間車後部を図の様に下げます。  
②5のパーツを中間車にセットします。  
③中間車後部を元の位置に戻します。

7 中間車カバー (A・B) を中間車前部に取り付けます。

8 中間車完成!

9 ①後尾車 (A) のジョイントを起こします。  
②後尾車 (A・B) を合わせます。

10 後尾車完成!

11 先頭車と中間車と後尾車を連結させます。  
**シンカンセンモード完成!**  
□プラレールのレールの上を走らせることができます。  
□白い連結器は別売のプラレール車両とつながれます。  
※レイアウトや車両の連結の組み合わせによっては、走行できないレール、情景部品がございます。

エレクホーンを動かすとアタックモードに変形します。



## ウェポンベースの組み立て方

シンカンセンモードで遊ぶときは、武器やウイングのパーツをなくさない様にウェポンベース状態にして保管してください。

- ①ウイングにシャリングを取り付けます。
- ②ヒライシブレードにサンダーウイングを取り付けます。  
※①②共にパーツの向きに注意してください。

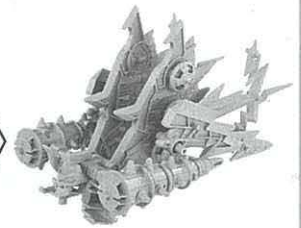
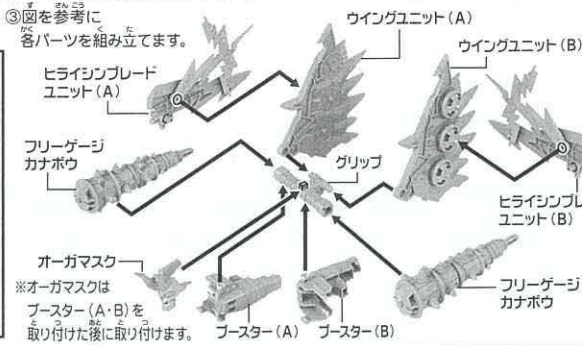
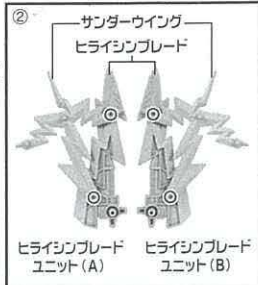
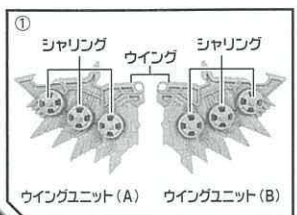

ウェポンベース完成!

## ブラックハヤブサの組み立て方

- ①中間車後部を下に動かします。
- ②ブラックハヤブサボディを外します。



- ② ウイングカバーを開きます。



- ③ ①ブラックハヤブサボディを開きます。
- ②ブラックハヤブサの頭を出します。

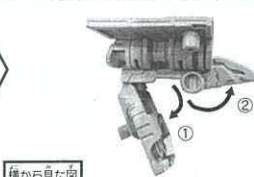

- ④ ①ブラックハヤブサボディを閉じます。
- ②ジョイントを起こします。

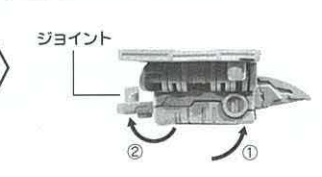

- ⑤ グリップにヒライシブレードユニット(A・B)を取り付けます。

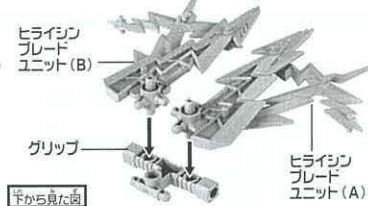

- ⑦ ②中間車カバーのジョイントを起こします。

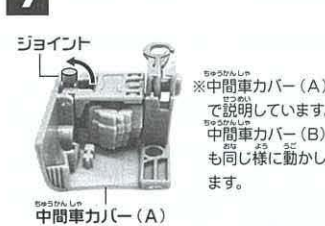

- ⑥ ①のパーツに⑧のパーツをそれぞれ取り付けます。

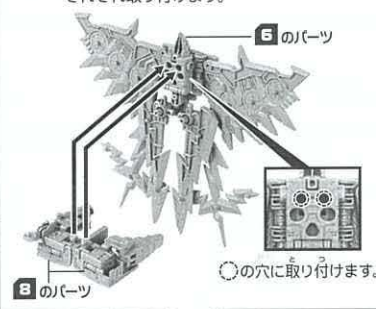

- ⑪ フリーゲージカナボウを取り付けることができます。

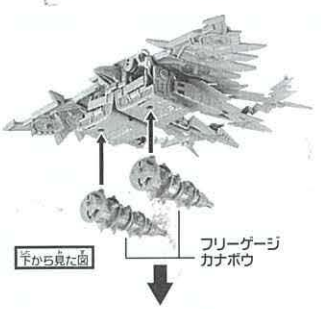

- ⑥ ④のパーツにウイングユニット(A・B)と⑤のパーツを裏返してジョイントに取り付けます。

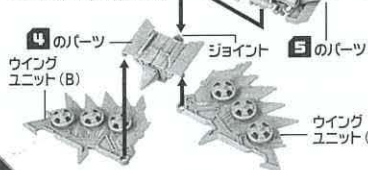

- ⑧ ブースターを取り付けます。

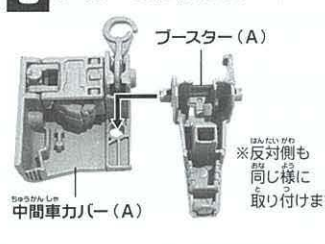

- ⑩



ブラックハヤブサ完成!

## シンカリオンモードの変形の仕方

- ① 後尾車の新幹線パネルを②の様に左右に開きます。

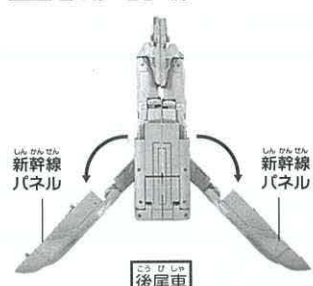

- ② ①新幹線パネルを②の様に起こします。
- ②脚を開きます。

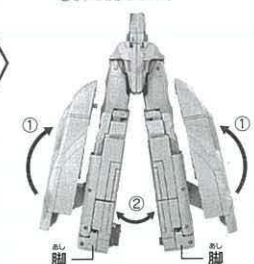

- ③ ①脚を矢印の方向に伸ばします。
- ②連結器を後ろへ動かします。

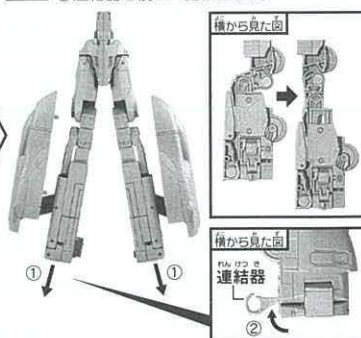

- ④ ①つま先を動かします。
- ②ひざアーマーを動かします。

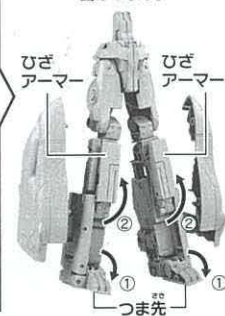

- ⑤



下半身完成!

- ⑥ ①エレクホンを動かします。
- ②先頭車の後部パネルを起こします。
- ③連結器ホルダーを倒します。
- ④後部パネルの凸部を穴に差し込みます。
- ⑤連結器を横に動かします。

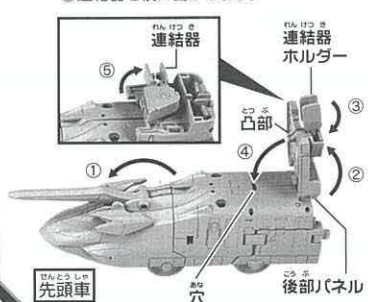

- ⑦ ①ジョイントを動かします。
- ②サイドパネルを動かし、ジョイントを穴に差し込みます。(反対側も同じ様に動かします。)

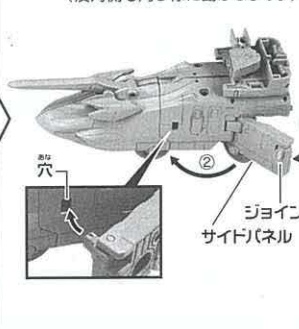

- ⑧ ノーズを矢印の方向に動かします。

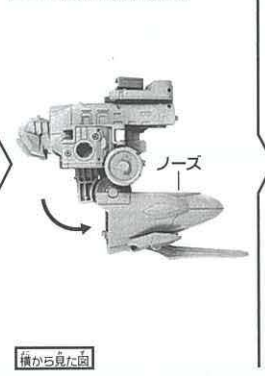

- ⑨ ノーズをカチッというまで差し込みます。

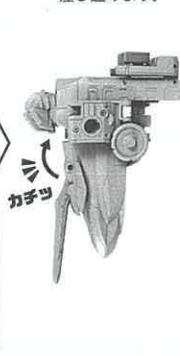

- ⑩ 下半身に取り付けます。

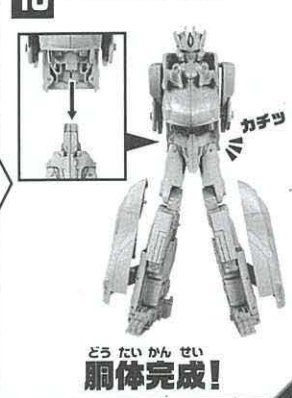

胴体完成!



## シンカリオンモードの変形の仕方

**11** 中間車を分けます。

左腕  
右腕  
中間車  
上から見た図

**12** 腕を矢印の方向に動かします

※左腕  
(連結器付)で説明しています。

横から見た図

**13** ①腕を90°回します。  
②連結器を上げます。

①  
②

**14** 肩のパネルを矢印の方向に縮めます。

カチッ  
パネル

縮める前  
縮めた後

**15** ①肩のジョイントを合わせます。  
②拳を出します。

カチッ  
カチッ  
ジョイント

裏から見た図

**16** 右腕も同じ様に変形させます。

右腕  
左腕

うてかんせい  
腕完成!

**17** 両腕を胴体に取り付けます。

カチッ  
カチッ

**18** 肩を45°後ろに動かします。

**19** フリーゲージカナボウを拳に取り付けます。  
オーガマスクを取り付けて完成!

凹部  
凸部

オーガマスクの凸部を頭の凹部に差し込んでください。

シンカリオンモード完成!

## ラベルの貼り方

番号を参考にラベルを貼ってください。

① (右側)  
②  
③  
④  
⑤  
⑥  
⑦  
⑧  
⑨  
⑩ (左側)  
⑪  
⑫ (右側)  
⑬  
⑭  
⑮  
⑯  
⑰

ラベルは、一度ノズを上に動かしてから貼ってください。

ノズ

右腕  
左腕  
右脚  
左脚

## シンカンセンモードへの戻し方

※シンカンセンモードに戻すときは、逆の手順で変形させてください。  
脚を縮めるときは下記に注意して変形させてください。

**1** ①ひざを矢印の方向に動かします。  
②太もも矢印の方向に動かします。  
※後尾車(A)で説明しています。

※図のように変形してないと②で脚を縮められません。

ひざ  
太もも

**2** ①後尾車の後輪を矢印の方向に押しと拡大図内の解除ボタンを押されます。  
②解除ボタンが押された状態で太ももを矢印の方向に動かして脚を縮めます。  
※後尾車(B)も①②と同じ手順で変形させてください。

後尾車の後輪  
解除ボタン

拡大図

## ライジングモードの変形の仕方

※中間車カバー(A・B)及び、ブスター(A・B)は使用しません。

**1** ブラックハブサを各パーツに分けます。

中間車カバー(A)  
ブスター(A)  
ブラックハブサボディ  
ブスター(B)  
中間車カバー(B)

ウイングユニット(A)  
(ウイング+シャリング+スタビライザーベース)

ウイングユニット(B)  
(ウイング+シャリング+スタビライザーベース)

グリップ

フリーゲージカナボウ

ヒライシブレードユニット(A)  
(ヒライシブレード+サンダーウイング)

ヒライシブレードユニット(B)  
(ヒライシブレード+サンダーウイング)

**2** ①新幹線パネルを開きます。  
②ヒライシブレードユニット(A・B)を脚に取り付けます。

ヒライシブレードユニット(A)  
ヒライシブレードユニット(B)  
新幹線パネル  
新幹線パネル

裏から見た図

**3** 新幹線パネルを閉じます。

裏から見た図

**4** ウイングユニット(A・B)のシャリングを裏側の面に付け替えます。

ウイングユニットA  
ウイングユニットB

シャリング  
シャリング

裏から見た図



## ライジングモードの変形の仕方

5 肩を前に開きます。

裏から見た図

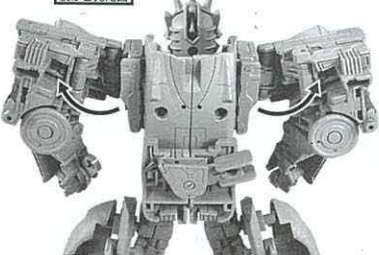

6 ①ウイングユニット (A・B) を90° 曲げて、  
②肩の裏に取り付けます。

左肩の裏から見た図

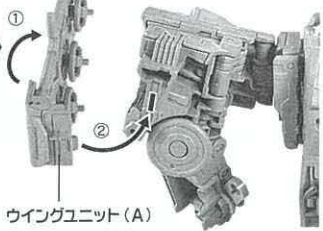

ウイングユニット (A)

右肩の裏から見た図

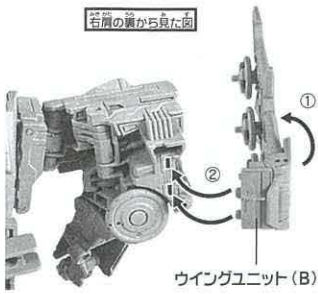

ウイングユニット (B)

7 ①ブラックハヤブサボディを開きます。  
②ジョイントを出したまま、頭をしまします。  
③カバーを閉じます。

ジョイント

頭

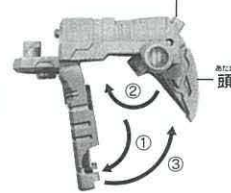

横から見た図

8 ブラックハヤブサボディを背中に取り付けます。

裏から見た図

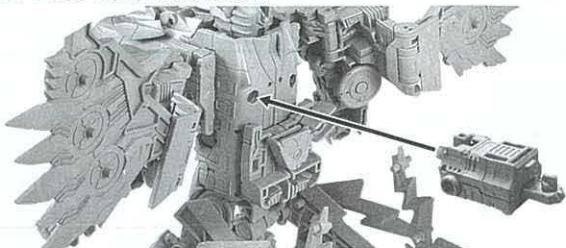

9 ①フリーゲージカナボウをグリップに取り付けます。  
②フリーゲージカナボウを矢印の方向に伸ばします。(各2ヶ所伸ばします)

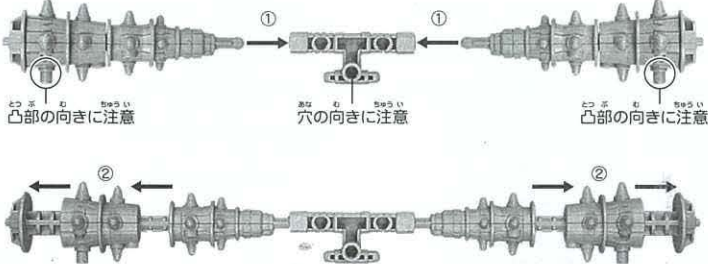

凸部の向きに注意

穴の向きに注意

凸部の向きに注意

10

ブラックシンカリオンオーガ  
ライジングモード完成!



## カイセイサンダー形態の変形の仕方

1 ブラックハヤブサボディを背中から取り外します。

ブラック  
ハヤブサボディ

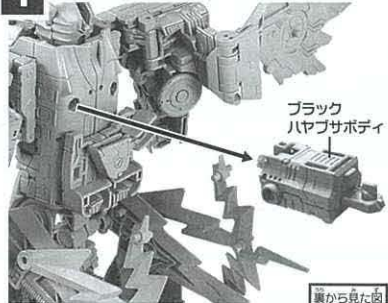

裏から見た図

2 ヒライシンブレードユニット (A・B) を脚から外します。

ヒライシンブレード  
ユニット (A)

ヒライシンブレード  
ユニット (B)

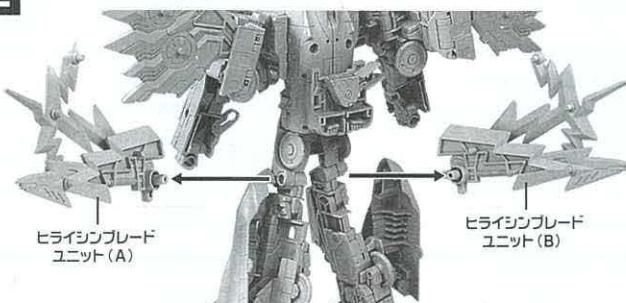

3 シャリングをウイングユニット (A・B) からヒライシンブレードユニット (A・B) に付け替えます。

シャリング

シャリング

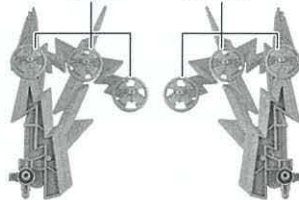

ヒライシンブレード  
ユニット (A)

ヒライシンブレード  
ユニット (B)

4 ヒライシンブレードユニット (A・B) を背中に取り付けます。

ヒライシンブレード  
ユニット (B)

ヒライシンブレード  
ユニット (A)

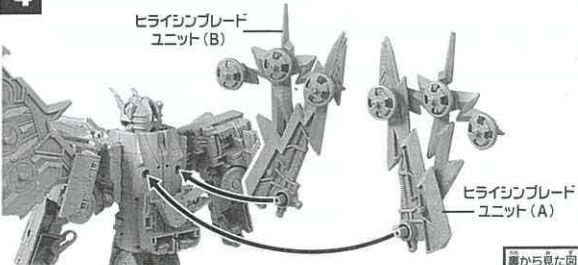

裏から見た図

5 ヒライシンブレードユニットの凸部に  
ブラックハヤブサボディを取り付けます。

凸部

裏から見た図

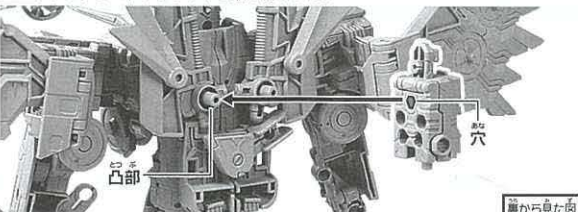

6

ブラック  
シンカリオンオーガ  
カイセイサンダー  
形態完成!





# オーバークロス合体の仕方(ブラックシンカリオンオーガオーバークロス紅)

※別売のシンカリオンが必要です。

## 必要なシンカリオン(別売)

DXS(別売)のシンカリオンE5、E6、E7、E3、N700A、800、ブラックシンカリオン、E3アイアンウイング、ブラックシンカリオン紅、923ドクターイエローのうちどれか1体を使用します。商品は予告なしに発売を中止する場合がありますのでご了承ください。

※500こだま、トリニティー、ドクターイエロー、E5はやぶさMkIIは対応していません。

対象商品ははこちらから

[www.takaratomy.co.jp/products/plarail/shinkalion/](http://www.takaratomy.co.jp/products/plarail/shinkalion/)

## 用意するもの

※以下は、DXS ブラックシンカリオン紅を使用した例です。

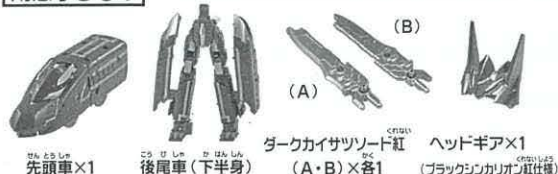

## 1 ブラックハヤブサを各パーツに分けます。

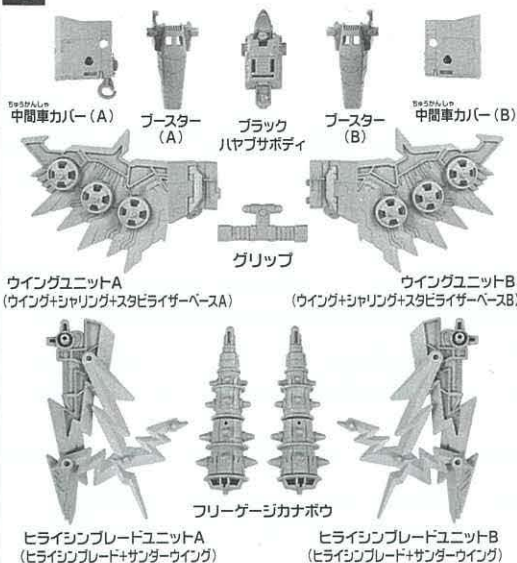

## 2 ブラックシンカリオンオーガの

- ①上半身、下半身を分けます。
- ②腕を外します。
- ③オーガマスクを外し、④ツノを出します。

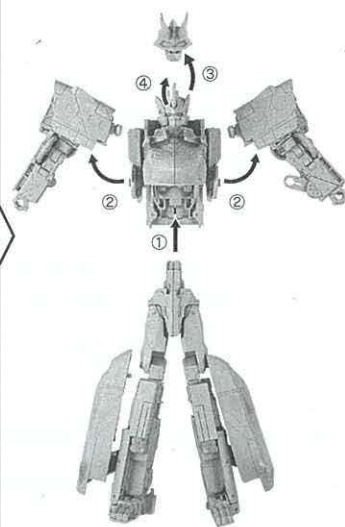

- ## 3
- ①下半身を分けます。
  - ②ジョイントをしまします。
  - ③腰パーツを矢印の方向にカチッとすうまで動かします。(左右)

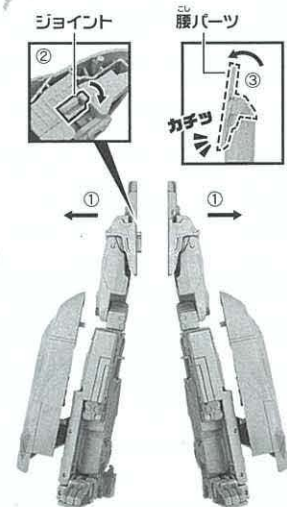

- ## 4
- ①新幹線パネルのアームを直角に起こします。
  - ②新幹線パネルを180°回します。

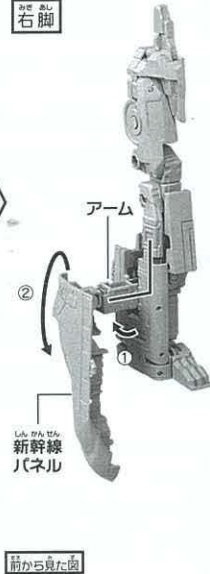

- ## 5
- ①アームと新幹線パネルをこの図の様に動かします。



- ## 6
- ①車輪を引き出します。②太ももを動かします。③凸部を凹部に差し込みます。

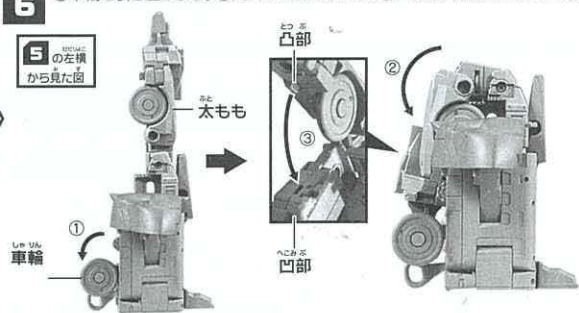

- ## 7
- ①B軸を中心に足首パーツを180°回転させます。

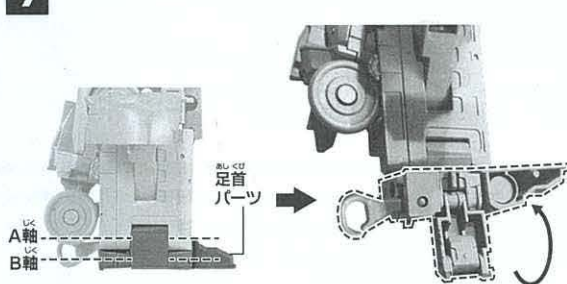

- ## 8
- ①つま先を動かします。
  - ②ジョイントを起こします。

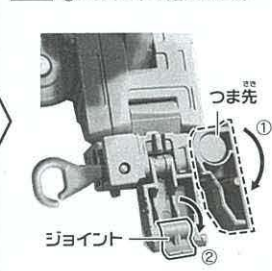

- ## 9
- ①A軸を中心に足首パーツを90°この図の様に動かします。
  - ②ジョイントをアームの穴に差し込みます。

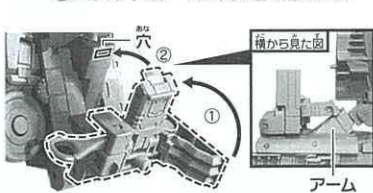

- ## 10
- ①ひざアーマーを動かします。



- ## 11
- ①新幹線パネルを倒します。
  - ②DXS ブラックシンカリオン紅の左脚裏の穴に凸部を差し込みます。
  - ③新幹線パネルの四角い枠につま先を差し込み、新幹線パネルを起こします。

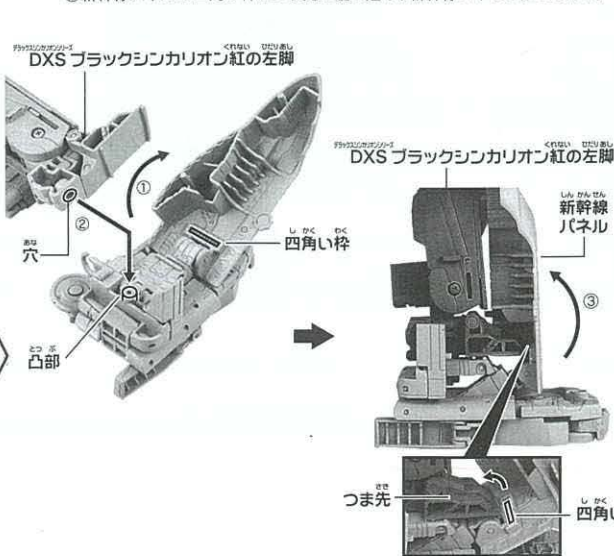

※反対側の脚も④～⑪と同様に成形させます。

- ## 12
- ①ブースター(A・B)をフックが外側になる様に両ひざに取り付けます。

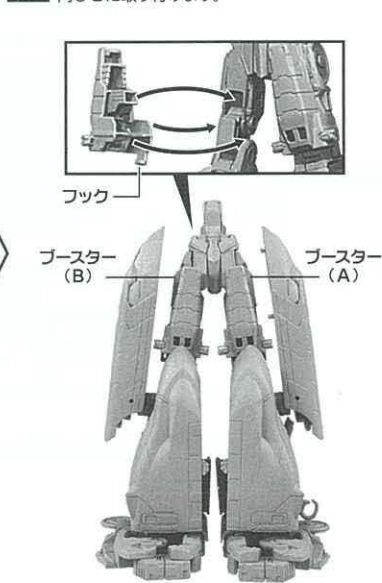

かはんしんかんせい  
**下半身完成!**



# オーバークロス合体の仕方 (ブラックシンカリオンオーガオーバークロス)

**15** ①DXS ブラックシンカリオン紅(先頭車)のハッチを開き、②背中から差し込みます。  
③ブラックシンカリオンオーガ頭部下の凸部をDXS ブラックシンカリオン紅(先頭車)上部の前の穴(下図参考)に差し込みます。  
④DXS ブラックシンカリオン紅(先頭車)のハッチを閉じます。

**13** ブラックシンカリオンオーガの背中の中の後部パネルと連結器を動かします。



**14** ボディを開きます。

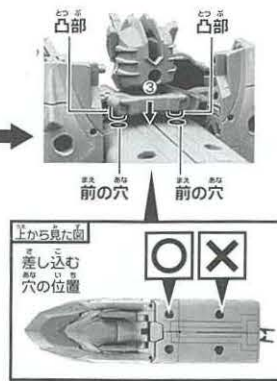
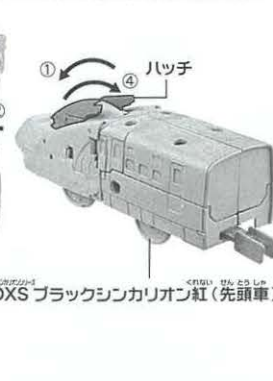
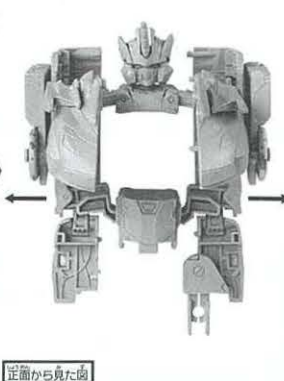

**16** ブラックシンカリオンオーガの右腕を矢印の方向に動かして肩のパネルを引き出します。

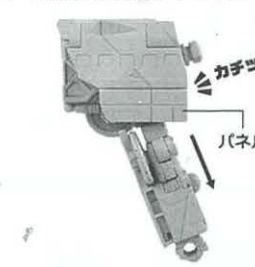

**17** ①中間車カバー(A)のパネルを起こします。  
②拳を出します。

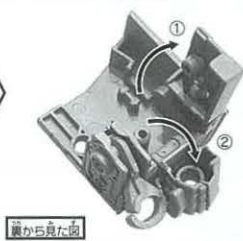

**20** ①後部パネルの凹部を車両本体の凸部に差し込みます。  
②新幹線パネルを前に傾けます。  
③ボディを下半身に取り付けます。  
④両腕をボディに取り付けます。

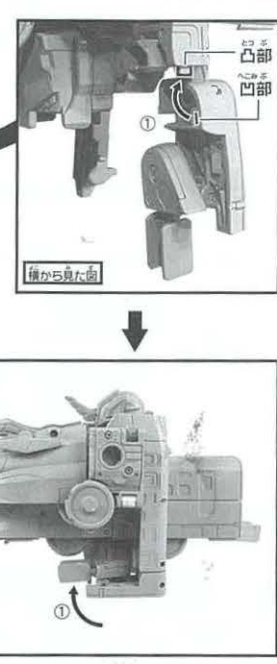
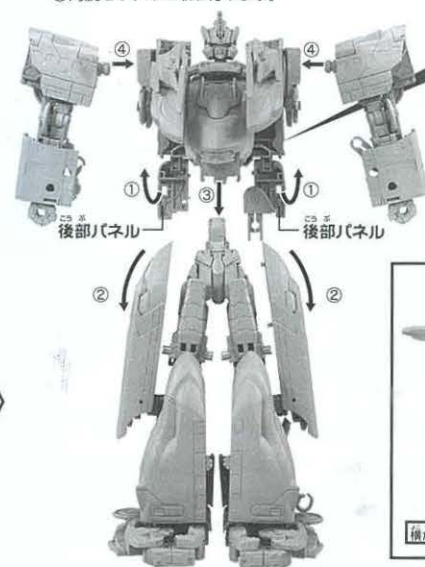

**18** ブラックシンカリオンオーガの右腕拳の穴に中間車カバー(A)の凸部を差し込みます。

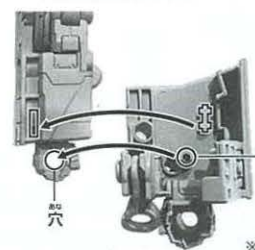

**19** ①パネルを閉じます。  
②連結器を上げます。  
③ジョイントをしまします。

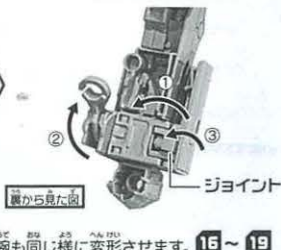

※反対側の腕も同じ様に变形させます。16~19

**21** ①シャリングを取り外し、②ウイングユニット(A・B)を90°曲げて、③肩の裏に取り付けます。



**22** ①シャリングを図のように取り付けて、②ヒライシンブレッドユニット(A・B)を背中に取り付けます。

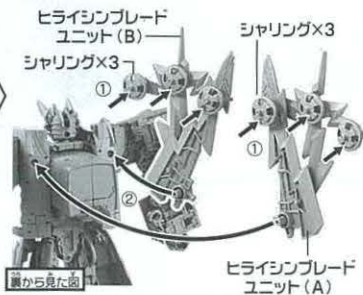

**26** ダークカイツソード紅(A・B)をフリーゲージカナボウに取り付けます。

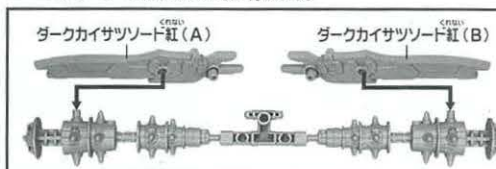

**23** DXS ブラックシンカリオン紅付属のヘッドギアの凸部を頭の凹部に差し込んでください。

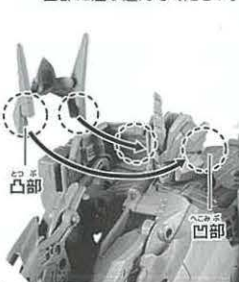

**24** ①ブラックハブサボディを開きます。  
②ジョイントを出したまま、頭をしまします。  
③カバーを閉じます。



**25** ブラックハブサボディを背中に取り付け、オーガマスクを連結器に取り付けます。

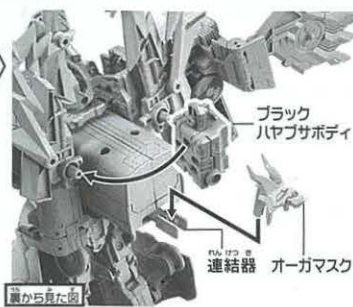

ブラックシンカリオンオーガオーバークロス紅完成!