

デカール&カラーガイド

※番号は付属デカールの位置を示しています。()内の数字は逆側の同じ部分に貼るデカールの番号です。

- ※塗装をお楽しみ頂く場合は右の基本色をご覧ください。
- ※塗料にはより安全な「水性塗料」のご使用をおすすめします。
- ※カラー配合は参考値であり、写真とカラーガイドの色は異なる場合があります。
- ※本カラーガイドは(株)GSIクレオス ホビー部様のご協力により「Mr.カラー」の配合値で作成しています。

「Mr.カラー」についてのお問い合わせは下記をお願いします。
株式会社GSIクレオス ホビー部 サービス係 (03) 5211-1844
受付時間 午前10:00~午後5:00 (土日祝祭日除く)

※写真は試作品を使用しています。

- 外装等のブルー
C5ブルー：C3レッド
(40：1)
- 腕、足のレッド
C68モンザレッド
(100%)
- 外装等のシルバー
SM01スーパーファインシルバー
(100%)
- ボディ等のダークガンメタル
SM03スーパーアイアン：C2ブラック
(3：2)
- 膝下、すねのゴールド
C21ミドルストーン：C1ホワイト
(1：1)
- 膝下のゴールド
GX217 GXラフゴールド
(100%)

〈正面〉



〈ベクターシールド〉



〈背面〉

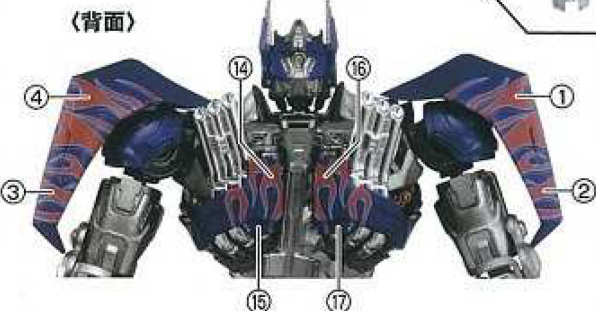

〈左側面〉

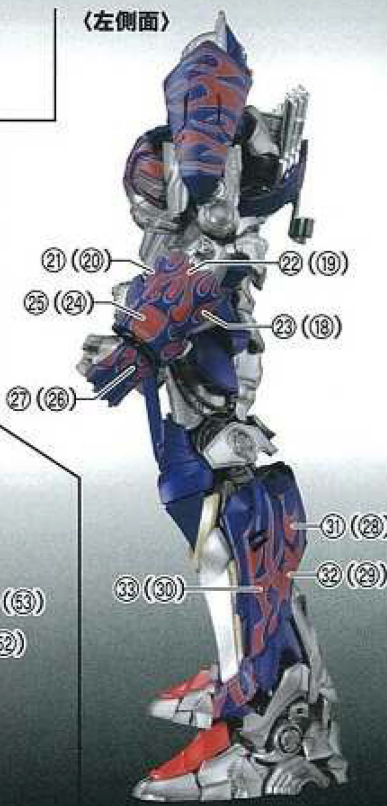

〈右脚内側〉

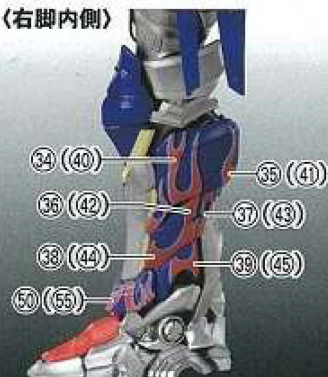

〈左脚後ろ側〉

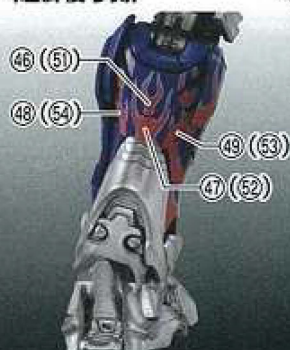

株式会社 タカラトミー

タカラトミーでは「子どもたちに安全で楽しいおもちゃと夢を」を第一に考えており、そのために、常に製品に対し研究、改良を行っており、お買い上げの際によって同一製品の中にも多少異なるものや、パッケージの図像やイラストなどと異なる場合がございますがご了承ください。製品につきましては、万全の注意を払って製造に当たっておりますが、万一お客様ご都合がございましたら右記までご連絡ください。

タカラトミー お客様相談室 おかけ間違いのないようご注意ください
〒124-8511 東京都葛飾区立石 7-9-10
製品や修理については下記お客様相談室までお問合せください。
電話受付時間 月曜日～金曜日(祝日・祭日を除く)10～17時
FAX、お電話等からのお問い合わせは03-5650-1031

0570-041031 (お客様サポート) 専用

<http://www.takaratomy.co.jp/support/index.html>

●たのしいタカラトミーの情報はインターネットで<http://www.takaratomy.co.jp>

©TOMY

トランスフォーマー
TRANSFORMERS

取り扱い説明書

TAKARA TOMY

対象年齢15歳以上



DUAL MODEL KIT

DMK 03

OPTIMUS PRIME

オプティマスプライム (ロストエイジ Ver.)

この度は、タカラトミー「トランスフォーマー デュアルモデルキット オプティマスプライム(ロストエイジVer.)」をお買い上げいただきまして、誠にありがとうございます。ご使用前にこの取り扱い説明書をよくお読みください。また、読み終わった後は、必ず保管しておいてください。

※写真と商品は多少異なる場合があります。※写真はイメージです。発光はしません。※この製品は形状を重視した製品である為、変形はしません。※この商品には「オプティマスプライム(ロストエイジVer.)」以外は入っていません。

グリムロック(背景モデル)
協力：電撃ホビーマガジン編集部/中村宏治(PN じうこ)

OPTIMUS PRIME キャラクター解説

※データは設定上のものです。

1984年のトランスフォーマー誕生以来、永遠のヒーローとして活躍し続けるオプティマスプライム。旧来のトランスフォーマーファンにとっては、「コンボイ」の名前も馴染みが深いことだろう。オプティマスプライムの原型は、1983年にタカラ(現・タカラトミー)のオリジナルSF玩具シリーズ「ダイアクロン」で発売された「カーロボット移動基地 バトルコンボイ」にさかのぼる。1984年に「ダイアクロン」と「マイクロマン」のロボット玩具が「TRANSFORMERS」のタイトルで海外進出を果たし、バトルコンボイは正義の軍団オートボットのリーダー、オプティマスプライムとして新生。翌年にはサイバトロンの総司令官コンボイとして、日本に旗揚げを果たした。なおトランスフォーマーの国内展開では、シリーズごとに多様な司令官が登場してきたが、海外展開では一部の期間を除きほぼ一貫してオプティマスプライムがオートボットのリーダーを務めている。

2007年にトランスフォーマーが実写映画化されると、そのヒーローとして新たなオプティマスプライム像が作られる。「宇宙から来た金属生命体」としてのリアリティを持たせるべく、ボディの基本フレームに内骨格を採用。また外装は旧来のコンボイを思わせるデザインにまとめられた。今回の「トランスフォーマー-ロストエイジ」でのオプティマスプライムはデザインを一新。自動車の要素を極力減らすことで、よりマッチョなスタイリングを実現している。また全体的なプロポーションは西洋騎士の甲冑やクラディエーター(剣闘士)を連想させる。クラディエーターとは、剣闘士同士が猛獣と戦わせ市民の娯楽に供したものであり、これは物語上重要な第三の勢力ダイナボット達との闘いのシーンでもあり結果的であった。新たな姿となったオプティマスプライムは、今まで以上に勇猛果敢に迫る感じが伝わっている。

注意 (ちゅうい)

必ずお読みください。

- ご使用前に取り扱い説明書を必ずお読みください。また読み終わった後は必ず保管してください。
- この商品の対象年齢は15才以上です。小さなお子様には絶対に与えないでください。
- 小さな部品がありますので、誤って飲み込むなど思わぬ事故の危険がありますので、小さなお子様には絶対に与えないでください。
- 尖っている部品がありますので、取り扱いには十分注意してください。
- 付属武器で人をたたく、つくくなど乱暴な遊びをしないでください。
- ロボットの関節などに指などを挟まれないようご注意ください。
- 可動部の隙間には指などを入れないでください。はさまれて怪我をする恐れがあります。
- 部品はきれいに切り取り、切り取った後のクズは捨ててください。
- プラスチック袋などを頭から被ったり、顔を覆ったりしないでください。窒息する恐れがあります。
- 不測の事故の恐れがありますので、3才未満のお子様の手には触れない所に保管してください。

〈使用上の注意〉

- 取付部を無理に曲げたり、引っ張ったりしないでください。
- 本体をディスプレイする際は、本体が倒れる恐れがありますので不安定な場所にディスプレイしないでください。
- 本体を持ち運ぶ際は、頭部・腕・足や取付けた部品等を持たず、本体の胴体部をしっかりと持って持ち運んでください。
- 製品の仕様上、可動させた際に色が移ったり、彩色部がはがれたりする場合があります。その点につきましては予めご了承ください。
- 本製品を樹脂製の家具等の上に置くと、色が移ったり、貼り付いたりする場合があります。
- ニッパーやカッターの工具を使う時は注意してください。
- 商品を固定している止め具で指を切らないようご注意ください。
- 梱包材は、開封後すぐに捨ててください。

組み立てる前に良くお読みください

- ・組み立てる前に説明書をよく読んでください。
- ・説明書の組み立て順にそって必要な部品から切り離してください。
- ・部品を切り離す時には、部品をよく確かめ、ニッパーやカッター等できれいに切り離してください。部品を切り離した時は捨ててください。
- ・部品を加工する際使用する、工具、塗料、接着剤等のご使用の際はそれぞれの取り扱い説明書をよく読んでから正しく使用してください。
- ・部品の中には、尖った部品がありますので気を付けて組み立ててください。
- ・塗装する時は、より安全な水性塗料のご使用をおすすめします。
- ・塗装する時は、必ず窓を開け換気をしてください。
- ・塗装する時は、火気は絶対に使わないでください。
- ※接着剤は使用しません。
- ※パーツの切り取りや小部品の取り付け等にはニッパー、ピンセットをご利用ください。

～付属デカールをご利用頂く方へ～

- ①本体のデカールを貼りたい位置のほこりや油気をぬらした布でよく拭き取ります。
- ②貼りたいマークのシール面の余白部分をデザインナイフで切ってから、台紙ごとマークを切り取ります。
- ③切り取ったデカールを水に浸し、十分に水が染みたら水から取り出し、タオルなどの上に置いておきます。
- ④少し間をおき、デカールが台紙の上で動くようになったら、ピンセットでデカールの端を本体に位置決めしながら押さえ、台紙を引き抜きます。
- ⑤筆の毛先でデカールの内側に入った水や空気を押し出し、本体になじませます。
- ⑥タオルなどで余分な水分を吸い取り、完全に乾いたら完了です。
※デカールが完全に乾くまで手を触れないでください。

セット内容

- フレームボディ・・・1体
 - デカール・・・・・・・・・・1枚
 - ランナー・・・・・・・・・・14枚
 - 取り扱い説明書(本紙)・・・1枚
- ※ランナー図は実際の商品と多少異なる場合がありますが、パーツの位置は変わりません。組み立てには支障ありません。

組み立て前の準備

図のように各フレームを分離します。

※前後に注意。

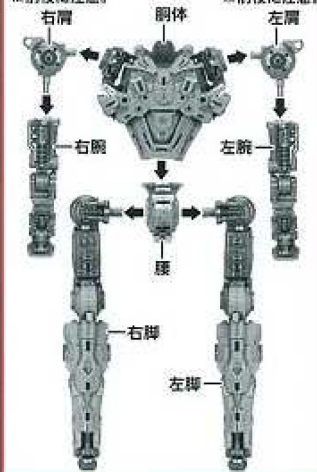

Aランナー×2

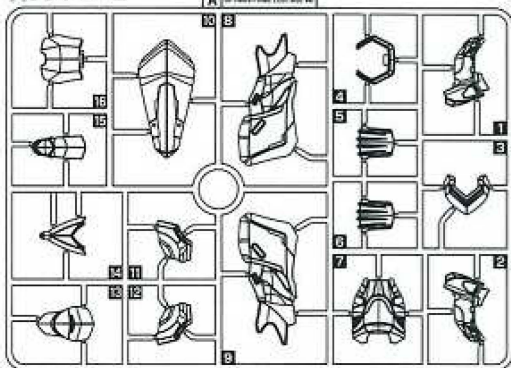

部品を紛失したり破損されたお客様の為に部品販売サービスを行っております

【インターネット通販】 通販サイト コッペパン <http://www.coppepan.jp/>

【お電話でのお問い合わせ】 03-5680-8850

受付時間：月～金曜日（祝日・祭日・お盆休暇・正月休みを除く）

10:00～12:00/13:00～17:00

※お問い合わせ時期によっては販売終了の可能性がございますのでご了承ください。

Bランナー×1

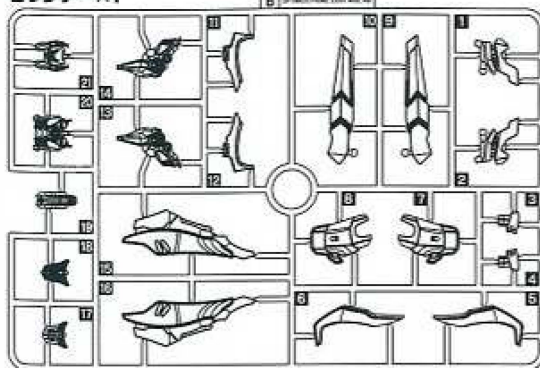

Cランナー×1

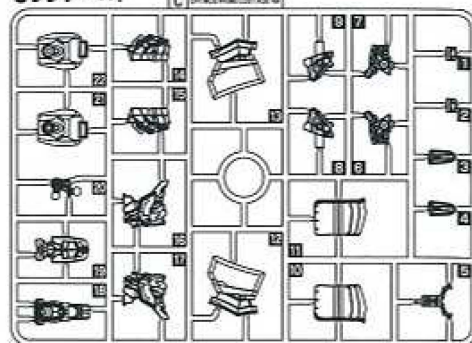

Dランナー×1

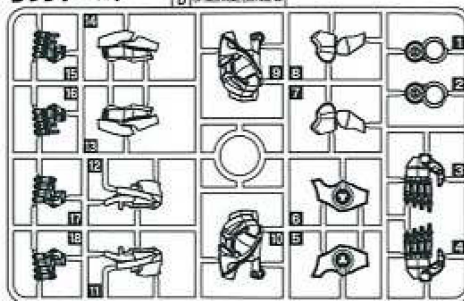

Eランナー×2

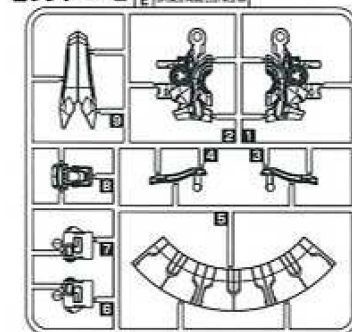

Fランナー×2

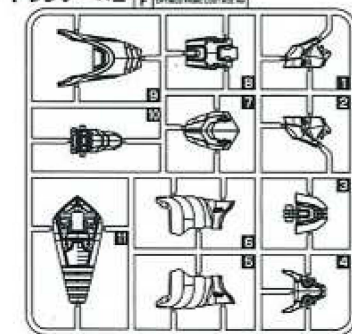

Gランナー×1

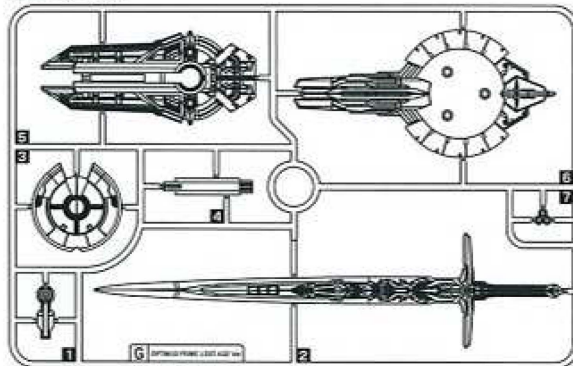

Hランナー×1

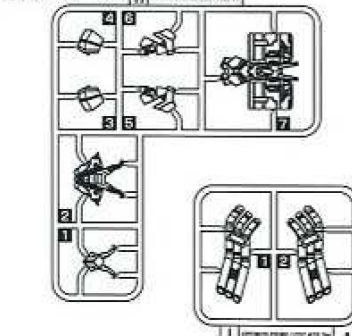

Jランナー×1

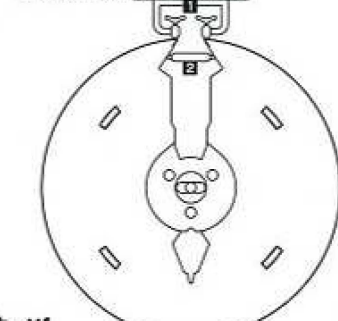

PCランナー×1

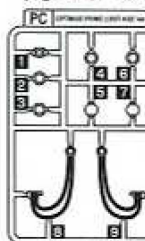

※図①・②が各1個ずつつります。

胴体の組立 1

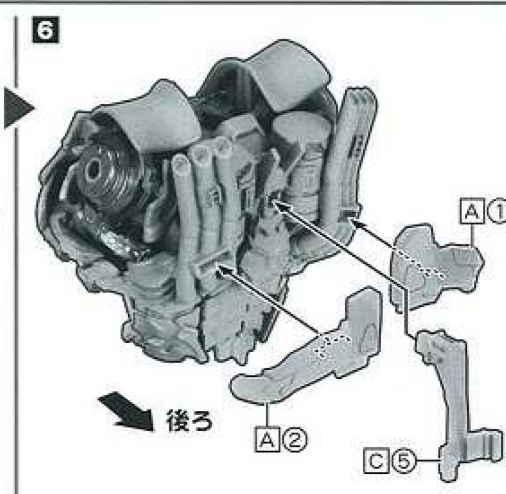
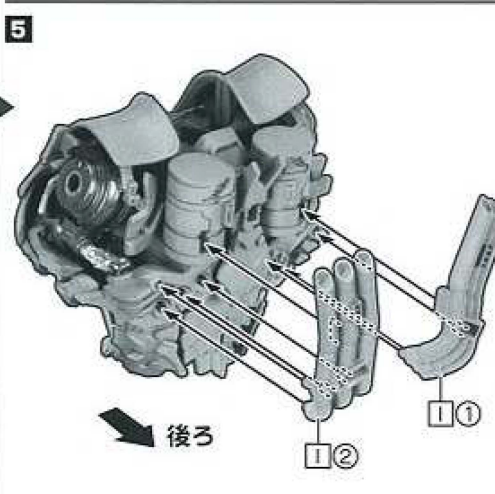
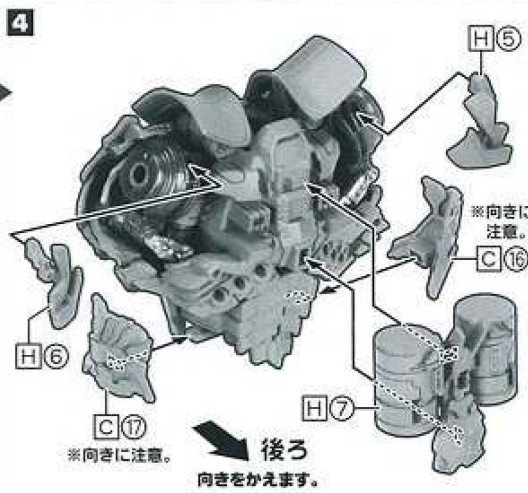
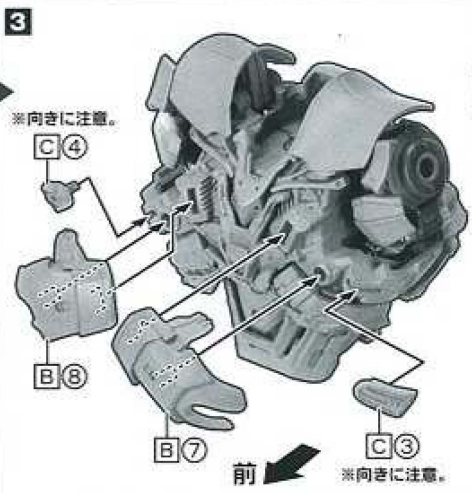
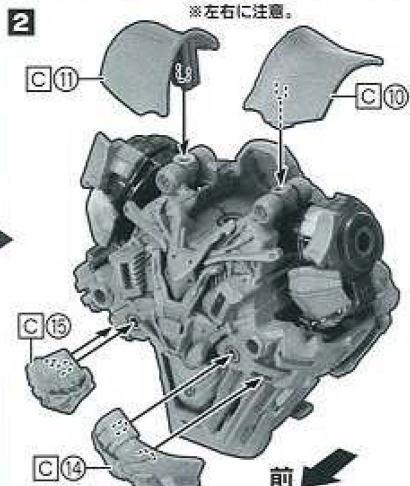
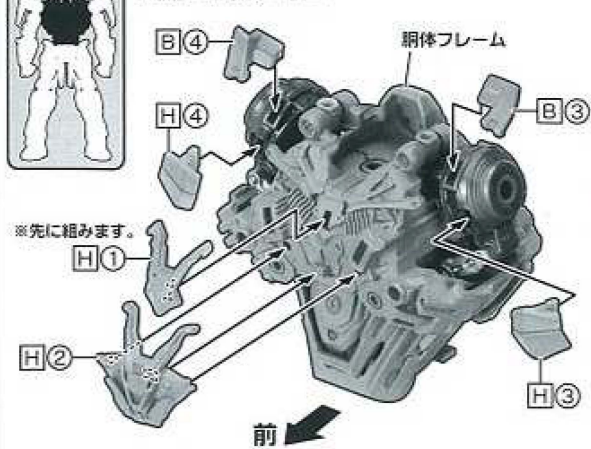

腰の組立

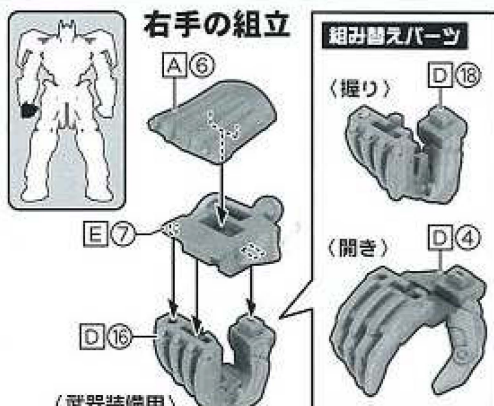
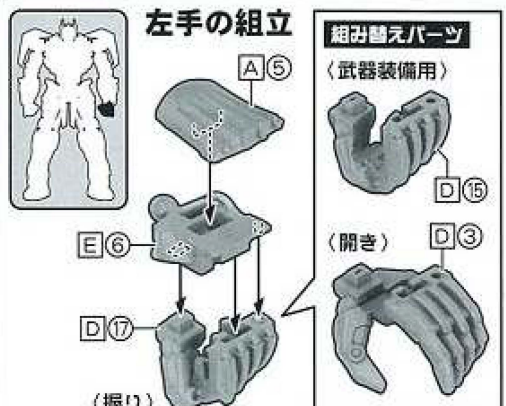
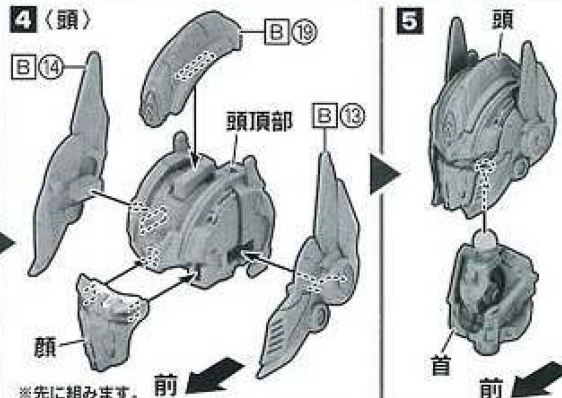
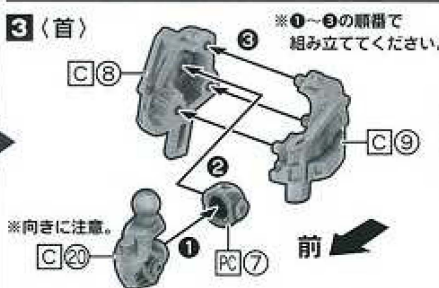
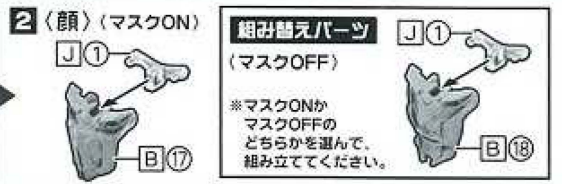
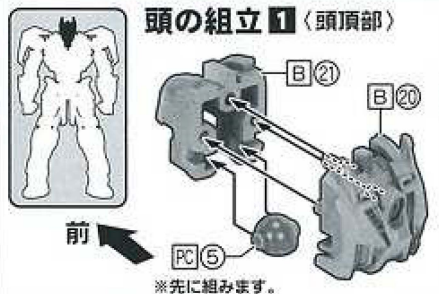
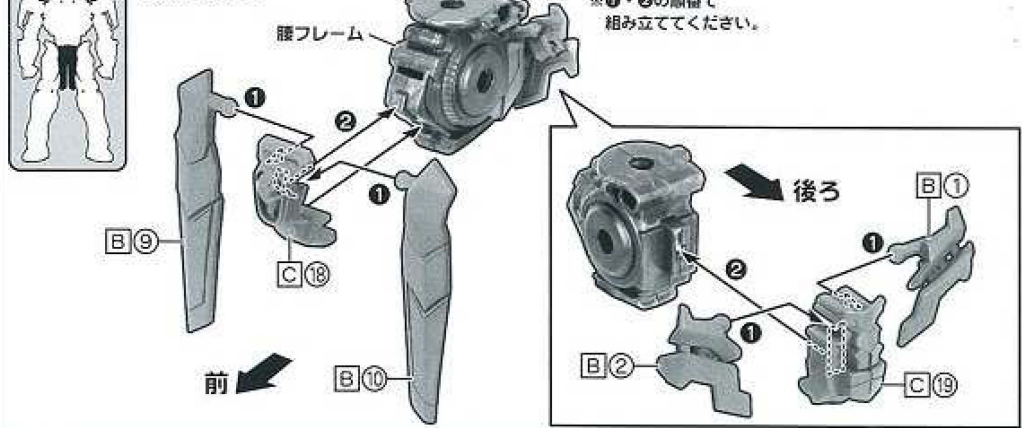

左腕の組立 ①

左腕フレーム

F⑧

E⑧

C②

C⑦

D⑪

※取り付ける位置に注意。

前

2

D⑬

F⑦

前

3

D①

C⑳

前

向きをかえます。

4

A⑯

A④

前

★取り付けに注意

※最後に組みます。

左肩の組立

左肩フレーム

A⑫

A⑪

F⑪

A⑩

前

※先に組みます。

右腕の組立 ①

右腕フレーム

F⑧

C①

E⑧

C⑥

D⑫

前

※取り付ける位置に注意。

2

F⑦

D⑭

前

3

D②

C⑳

前

向きをかえます。

4

A⑯

A④

前

★取り付けに注意

※最後に組みます。

右肩の組立

右肩フレーム

A⑩

F⑪

A⑫

A⑪

前

※先に組みます。

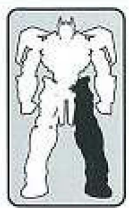

左脚の組立 1

※先に組みます。

左脚フレーム

※向きに注意。
※奥まで差し込まないでください。

前

※①～⑨の順番で組み立ててください。

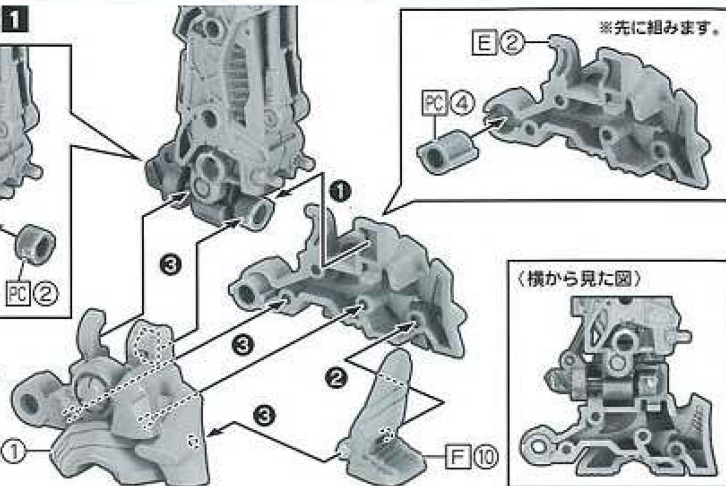

7

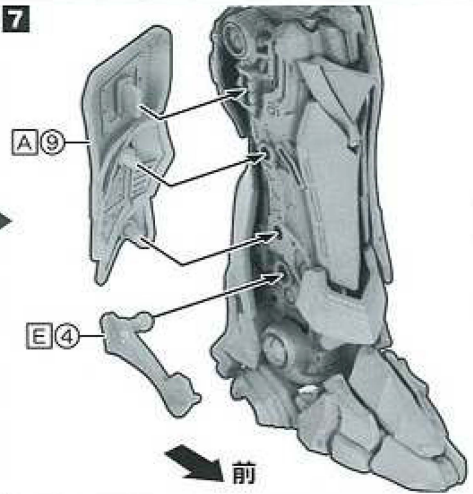

8

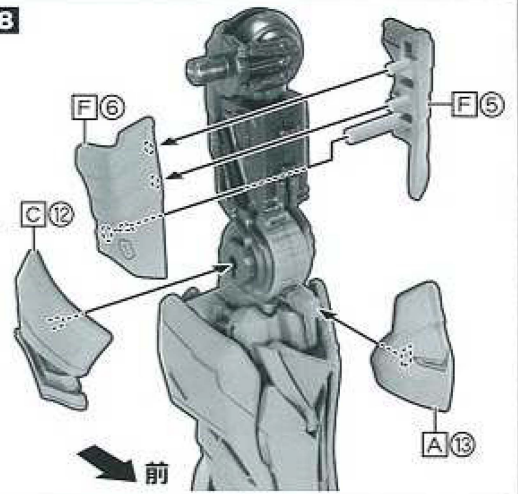

2

※①～⑩の順番で組み立ててください。

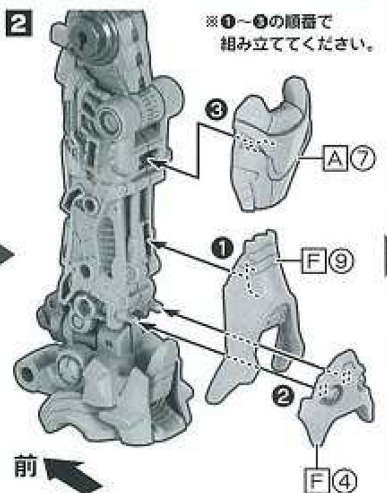

3

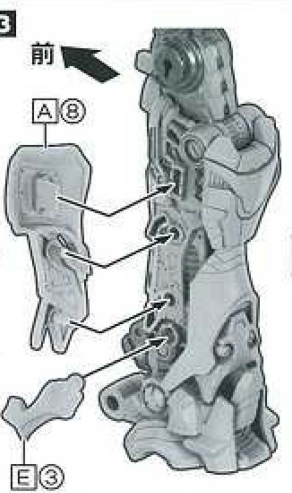

4

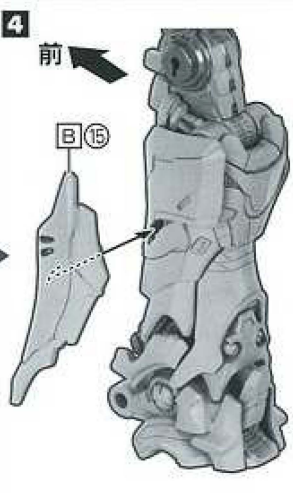

9

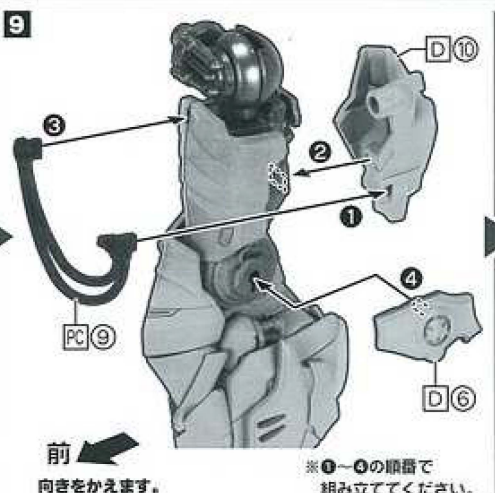

10

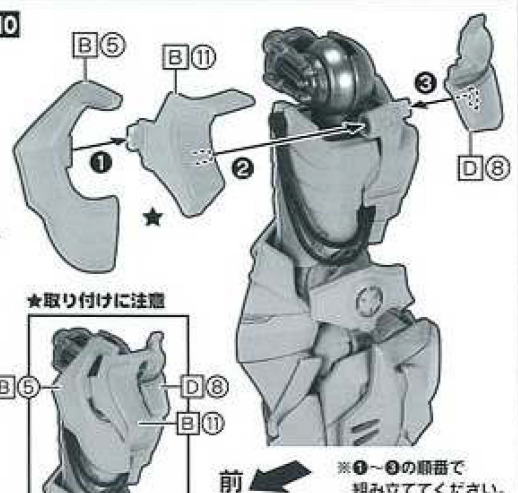

5

※①～⑩の順番で組み立ててください。

前
向きをかえます。

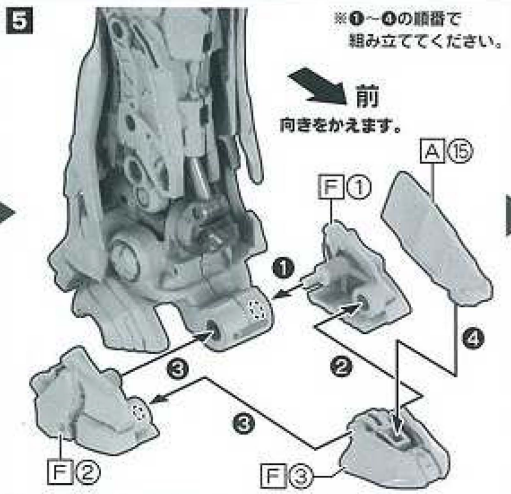

6

※①～⑩の順番で組み立ててください。

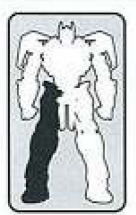
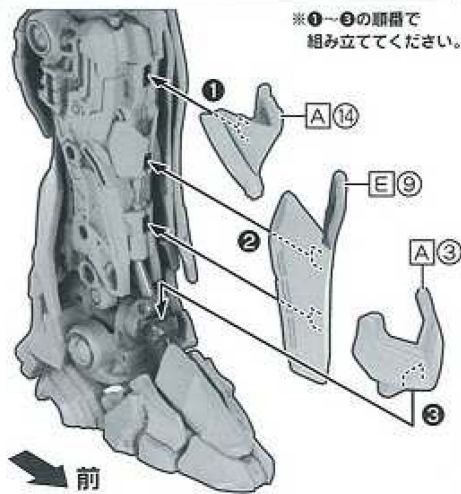

右脚の組立 1

※先に組みます。

右脚フレーム

※先に組みます。

※向きに注意。
※奥まで差し込まないでください。

前

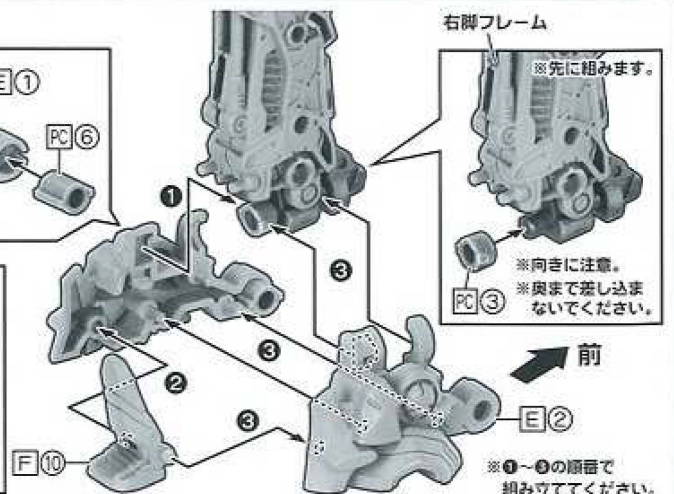

※①～⑩の順番で組み立ててください。

