

対象年齢 3才以上

この度は、タカラトミー「プラレール DXS11シンカリオン ドクターイエロー」をお買い上げいただきまして、誠にありがとうございます。ご使用前にこの取扱説明書をよくお読みください。また、読み終わった後は、必ず保管しておいてください。



### 警告 (けいこく)

保護者の方へ必ずお読みください。

●小部品があります。誤飲・窒息の危険がありますので、3才未満のお子様には絶対に与えないでください。

### 注意 (ちゅうい)

●付属の武器などで人をつつく、たたく等の乱暴な遊びをしないでください。●商品をぶつけたり、振り回すなど乱暴な遊びをしないでください。●変形部分など可動部のスキマに指をはさまないように注意してください。●可動部を無理な方向へ引っ張ったり曲げたりしないでください。破損する恐れがあります。●車輪に指や髪の毛や衣服などをはさまれないように注意してください。●プラスチック袋等を頭から被ったり、顔を覆ったりしないでください。窒息する恐れがあります。●思わぬ事故の恐れがありますので、ご使用後は3才未満のお子様手の届かないところに保管してください。

© TOMY

©プロジェクトシンカリオン・JR-HECWK/超進化研究所・TBS

〈お願い〉○包装材は開封後すぐに捨ててください。○ご使用前に付属の「取扱説明書」(本紙)をよくお読みください。○商品を持ち運ぶ際は、取り付けた部品などを持たず、商品をしっかりとして持ち運んでください。○製品の仕様上、合体や変形の動作を行うと色が変わったり、彩色部やラベルがはがれたりする場合があります。予めご了承ください。○部品を取り付けた際に取り付け部が白くなる場合があります。予めご了承ください。○別売のプラレール動力車と連結して電動走行遊びをする際は、車両の走行スピードの違いや部品の組み合わせにより、本来の遊びができない場合があります。ご了承ください。○レール部品と情景部品の組み合わせによっては脱線する恐れがありますのでご了承ください。

※商品の写真やイラストはイメージです。実際の商品とは異なる場合がございます。※以下の説明画像は、商品にラベルを貼った状態です。 ※セット内容以外の商品は別売です。

### セット内容

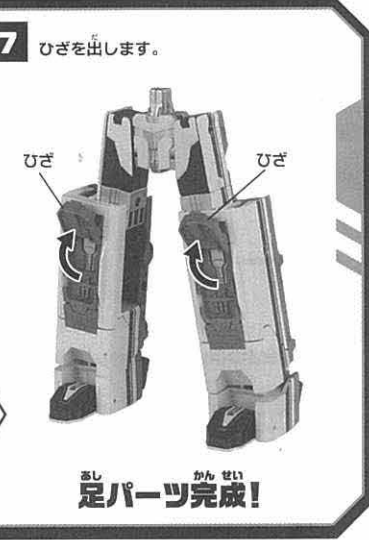
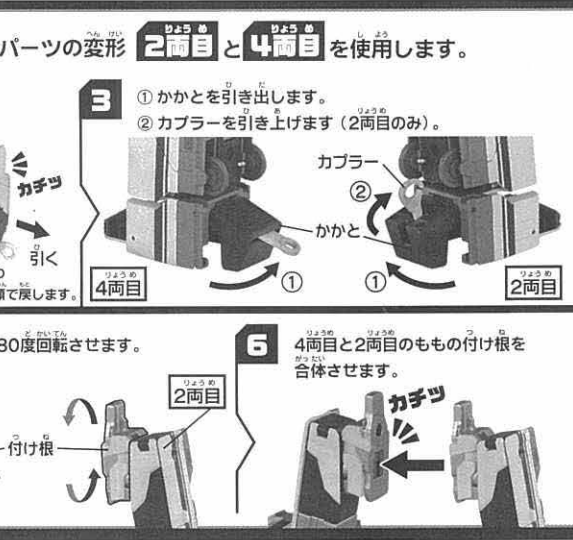
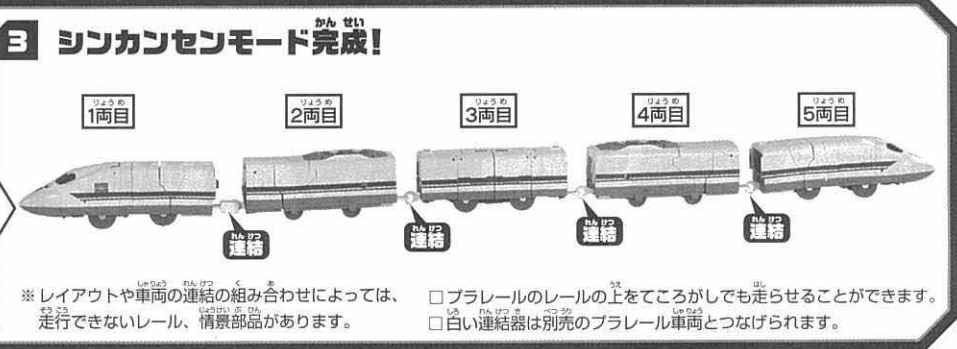
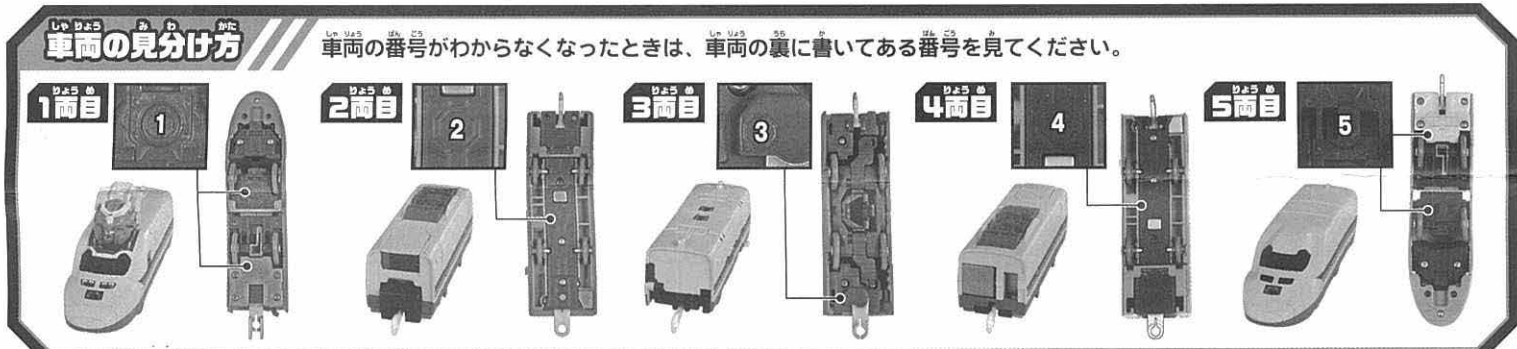
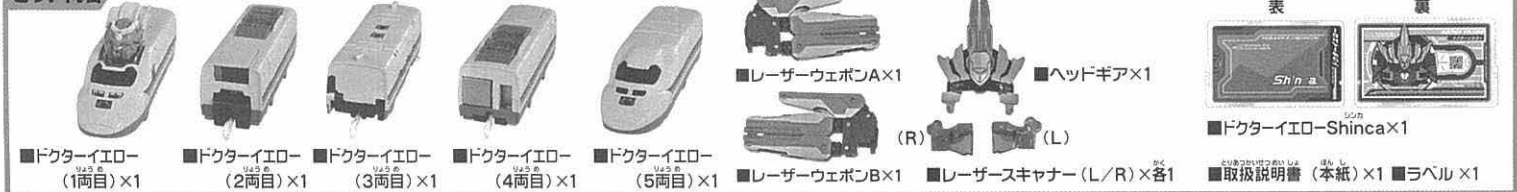

# シンカリオンモードの変形の仕方

腕パーツの変形 1両目と5両目を使用します。

**1** 1両目(右腕)の変形  
1両目を2つに分けます。

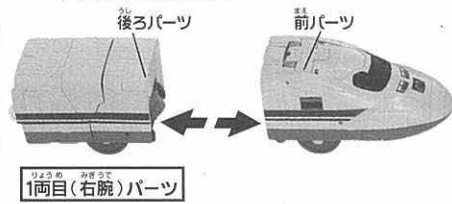

**2** 後ろパーツから肩を引き出します。

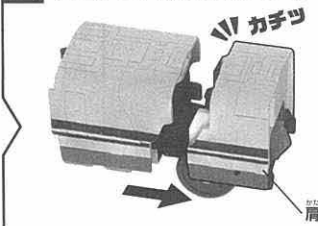

**4**

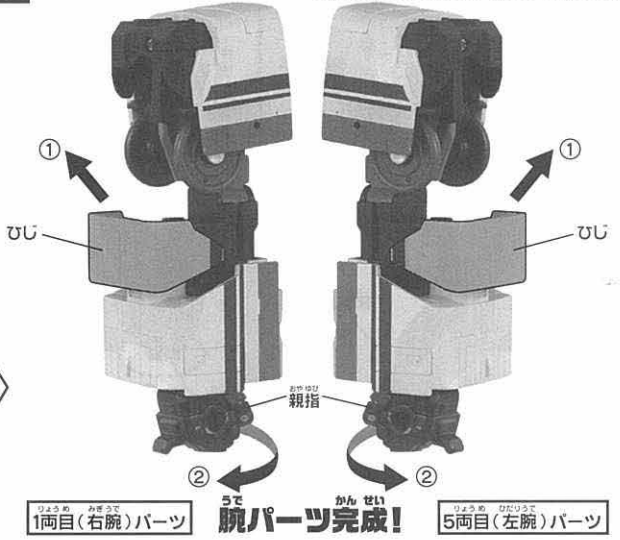

① □のパーツを  
② ひじを斜め上に引き上げます。  
親指が前になるようにこぶしを回転させます。

**3** ① 肩を矢印の方向へ回転させます。  
② こぶしを引き出します。

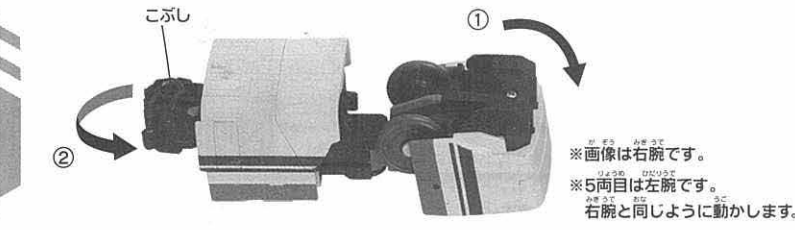

ボディパーツの変形 1両目と3両目と5両目を使用します。

**1** 3両目を左右に出します。

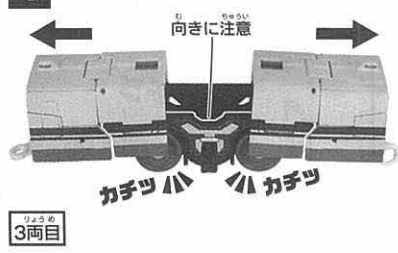

**2** 矢印の方向に回転します。

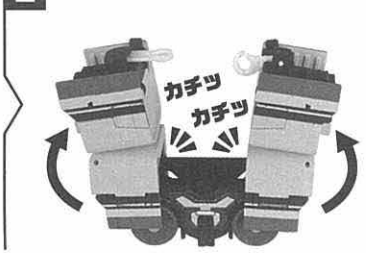

**3** カブラーを矢印の方向に回転します。

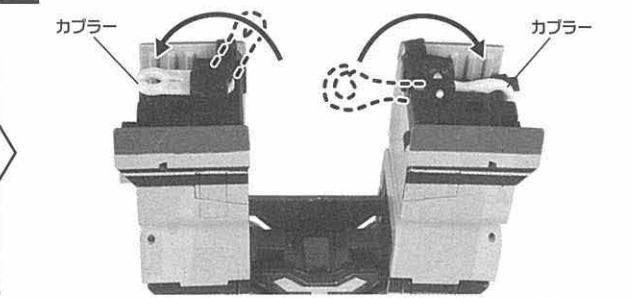

**4** 1両目の前パーツにラベルを貼ります。

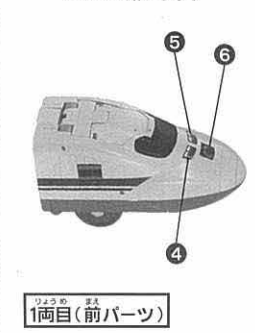

**5** ① 車輪を引き出します。  
② ボディを引き出します。

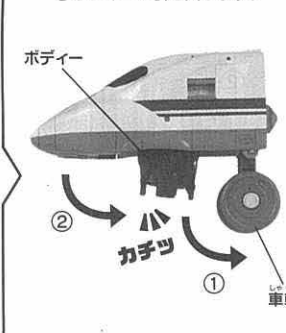

**6** 1両目(前パーツ)と5両目で変形させた3両目を合体させます。

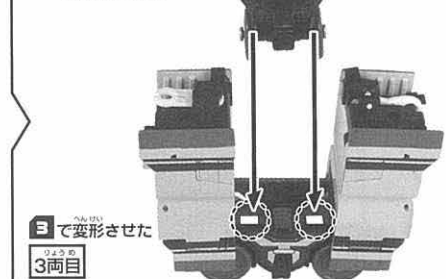

**7** 5両目の前パーツにラベルを貼ります。車輪を引き出します。

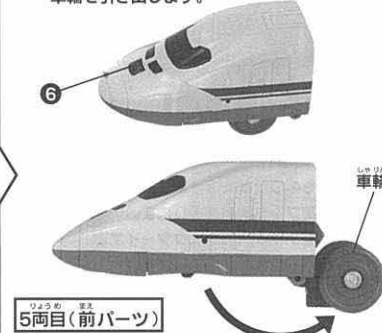

**8** 6で変形、合体させた3両目の後ろに5両目(前パーツ)を取り付けます。

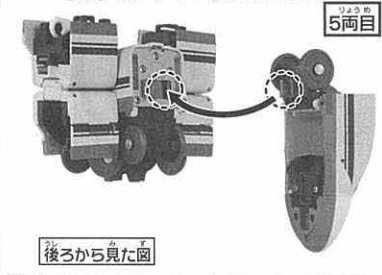

**9** 図のように取り付けます。

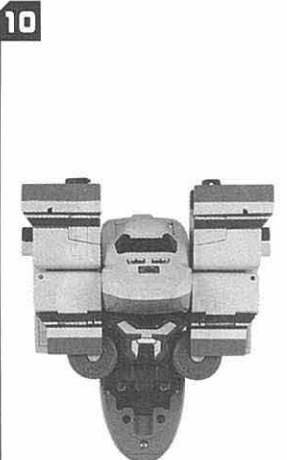
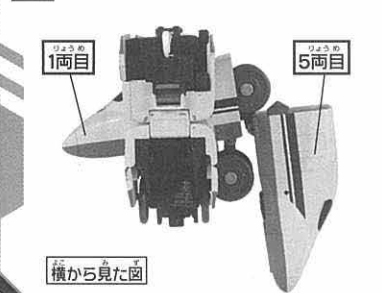

**11** ボディパーツと足パーツを合体させます。

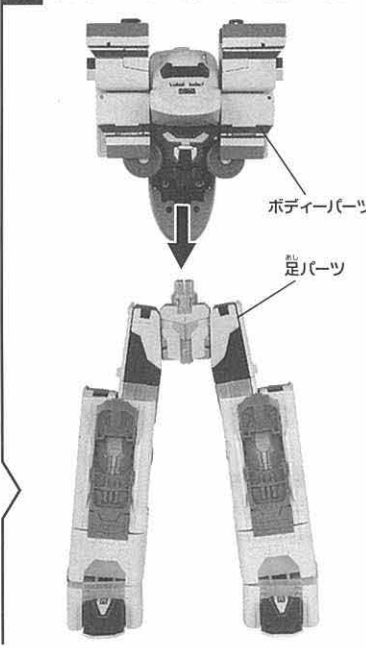

**12** ラベルを貼ります。

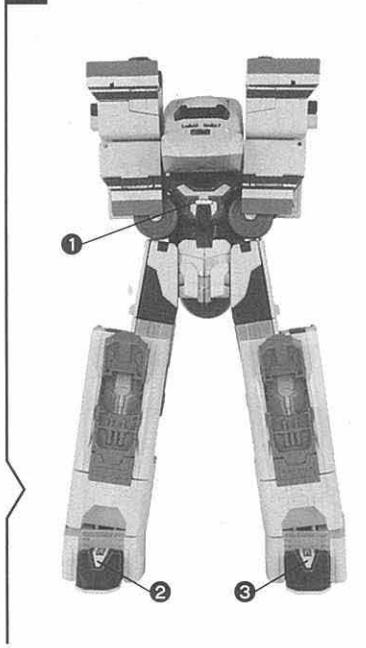

# シンカリオンモードの変形の方法

**1** 右腕パーツをボディパーツに合体します。

1両目(右腕)パーツ

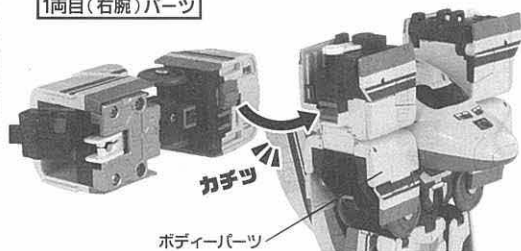

**2** 左腕パーツをボディパーツに合体します。

5両目(左腕)パーツ



図のように腕を下げます。

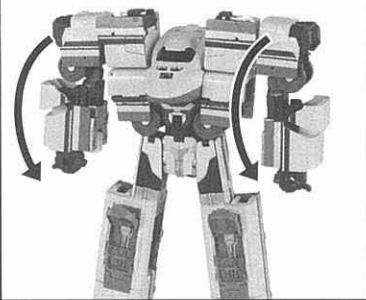

**3** ボタンを押すと頭が自動でとびだします。



**4** ①ヘッドカバーを倒します。  
②補強アームを引き出します。  
③★印パーツを後ろから取り付けて連結アームを固定します。

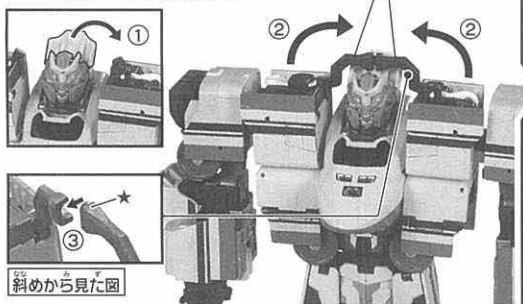

**5** ①ヘッドギアとレーザー scanner-L・Rを組み立てます。②頭に装着します。

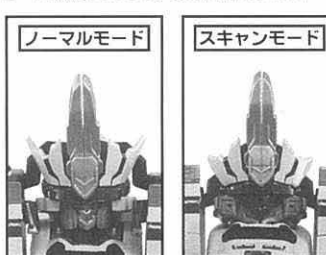
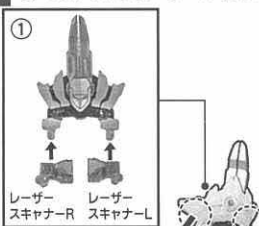

※レーザー scanner を可動するとモードを切り替えることができます。

ヘッドギアの凸部を頭の凹部にさしこんでください。

**6** レーザーウェポンはレーザー blaster とレーザー sword に変形させて装着することができます。

## レーザー blaster

丸の部分をドクターイエローに持たせます。

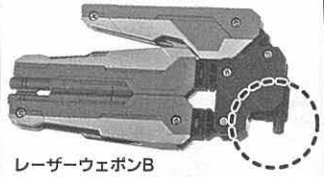

レーザー blaster を左腕に持たせるときは、レーザーウェポンAを使います。

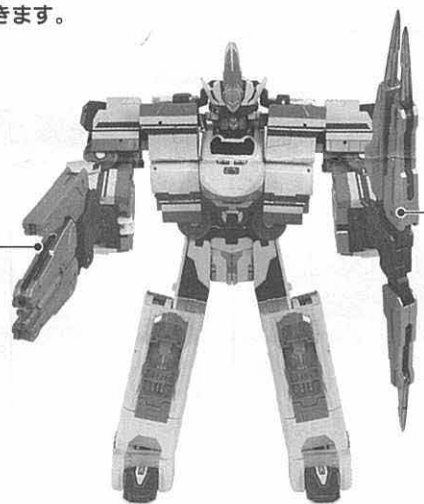

シンカリオンモード完成!

## レーザー sword

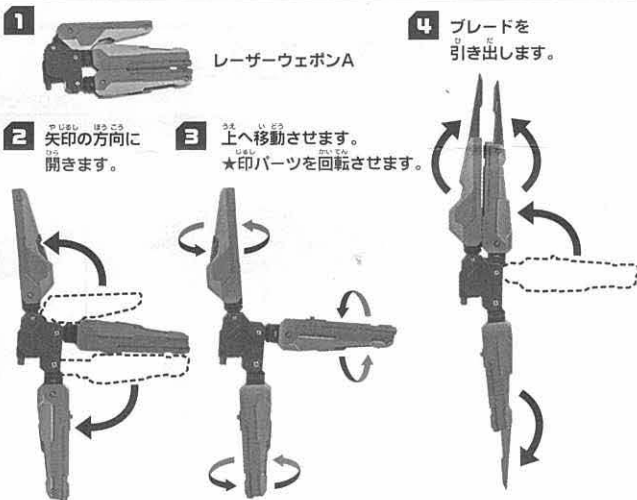

レーザー blade を右腕に持たせるときは、レーザーウェポンBを使います。

# シンカンセンモードへ戻すときの注意

※シンカンセンモードに戻すには「シンカリオンモードへの変形の方法」の逆の手順で変形を行ってください。その際に下記の注意点によく注意して変形してください。

**1** 1両目、5両目を新幹線モードにするときはジョイントを縦向きに戻します。

1両目

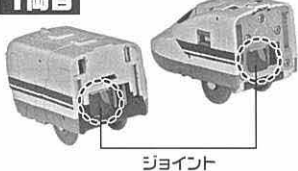

ジョイント

**2** ジョイントの正しい向き

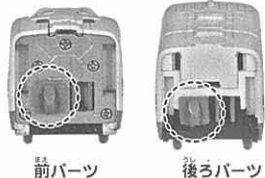

前パーツ

後ろパーツ

**3** ジョイントが横向きになっていたらレーザーウェポンを使ってジョイントの向きを正しい向きに戻します。

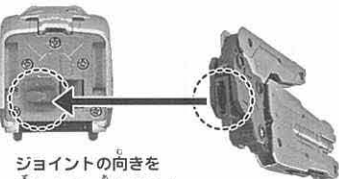

ジョイントの向きを図のように合わせます。

**4** ジョイントに合わせて合体します。

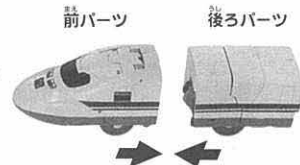

前パーツ

後ろパーツ

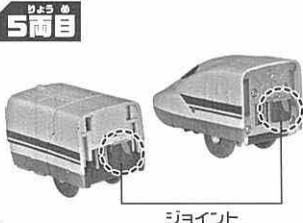

5両目

ジョイント

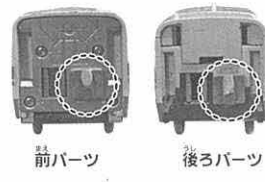

前パーツ

後ろパーツ

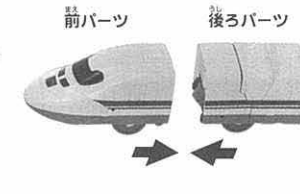

前パーツ

後ろパーツ

# クロス合体の仕方 (E5 X ドクターイエロー)

※別売のシンカリオンが必要です。

## 必要なシンカリオン (別売)

DXS (別売) のシンカリオン E5、E6、E7、E3、N700A、800、ブラックシンカリオンのうちどれか1体を使用します。(2018年9月現在) 商品は予告なしに発売を中止する場合がありますのでご了承ください。

対象商品はこちらから

<http://www.takaratomy.co.jp/products/plarail/shinkalion/>

※以下は、DXS E5を使用した例です。

DXS01 E5はやぶさ(別売)とDXS11ドクターイエローを合体させてE5 Xドクターイエローを作ろう。



DXS01 E5はやぶさ(別売) シンカリオンモード

DXS11 ドクターイエロー シンカリオンモード

1 ドクターイエローのパーツを図のように外し、補強アームをしまします。

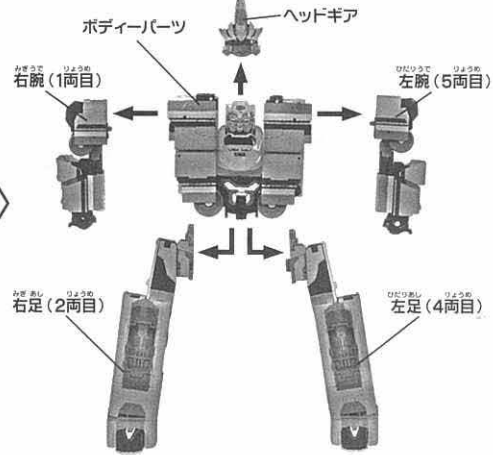

2 5両目(前パーツ)を外します。

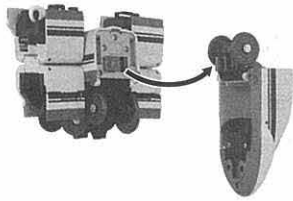

ボディパーツ後ろから見た図

3 ①カチッというまでボディを引き出します。②車輪をボディに当てカチッという位置で固定します。

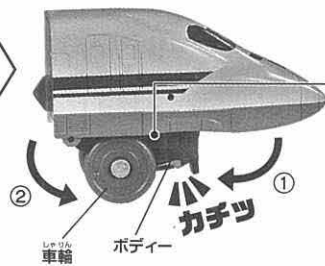

下から見た図

図のように穴にツメがはまるように変形させます。

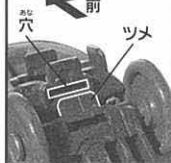

4 1両目(前パーツ)を外します。

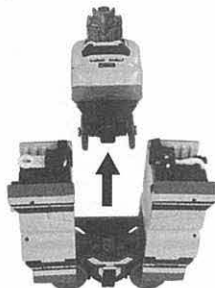

5 外した1両目(前パーツ)を図のように変形させます。

①ヘッドカバーを矢印の方向に倒し、②ヘッドカバーごと顔を収納します。



※頭の角度によってヘッドカバーが閉まらないことがあります。顔を正面に向けて収納してください。

1 腕パーツの変形 1両目 と 5両目 を使用します。

①肩部分を下げます。②1両目(前パーツ)と腕パーツを合体します。

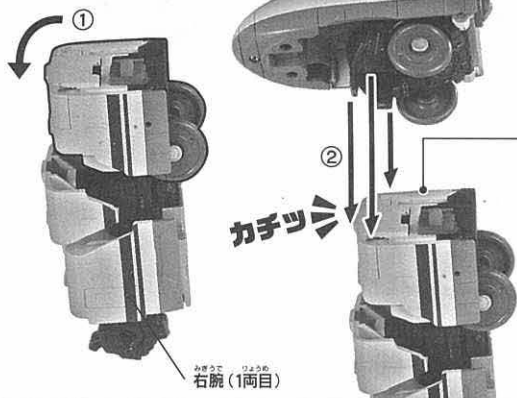

右腕(1両目)

※取り付け図



※画像は右腕です。

※左腕も同じように変形させます。

2

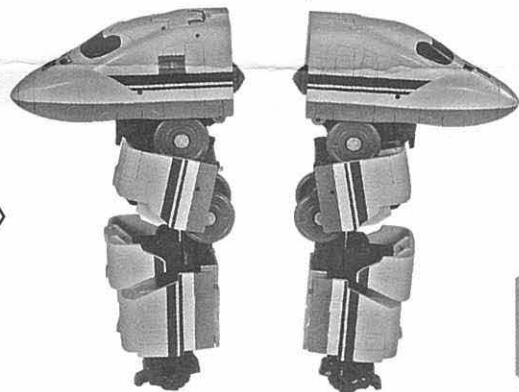

腕パーツ完成!

1 足パーツの変形 2両目 と 4両目 を使用します。

足パーツを矢印の方向に引っ張り、足をのほします。

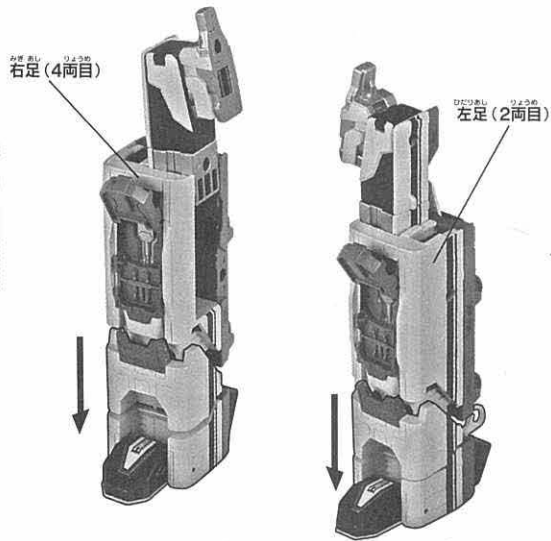

右足(4両目)

左足(2両目)

2 ①E5はやぶさの上半身を取り外します。②腕を折りたたみます。

※DXS01 E5はやぶさ(別売)の取扱説明書の「シンカンセンモードへの戻し方」1~3を参考に变形させます。

③E5はやぶさのつま先を図のように収納します。※DXS01 E5はやぶさ(別売)の取扱説明書の「シンカンセンモードへの戻し方」6~7を参考に变形させます。

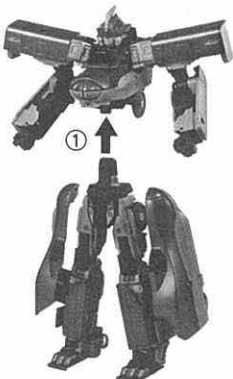

①

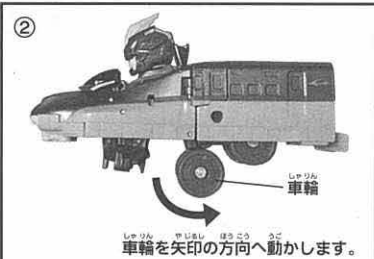

②

車輪を矢印の方向へ動かします。

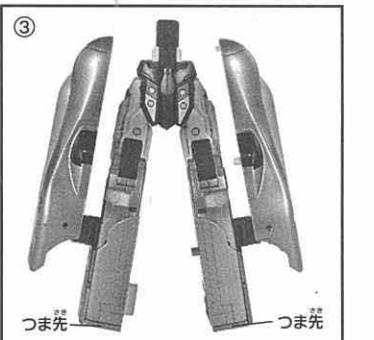

③

つま先

つま先

# クロス合体の仕方 (E5Xドクターイエロー)

2両目と4両目を使用します。

※ドクターイエロー足パーツの左右を入れかえ E5はやぶさの下半身と合体させます。

**3** 新幹線パネルを図の位置に回転します。

横から見た図

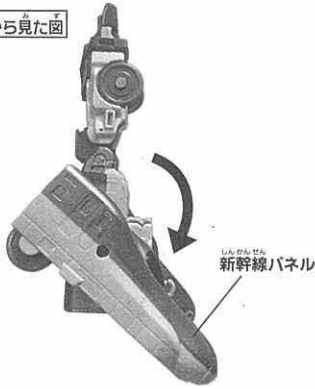

**4** ①足を矢印の方向にまげ、ひざを下向きにします。  
②新幹線パネルを図の位置にします。

横から見た図



ひざがしっかり出ていないと合体のときに上手く固定できません。

**5** 右足(2両目)と左足(4両目)を合体させます。

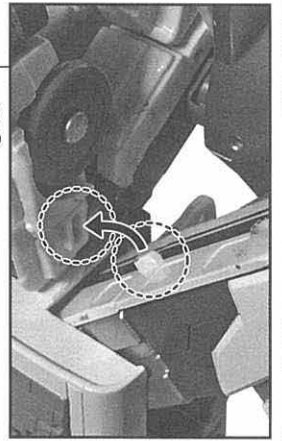
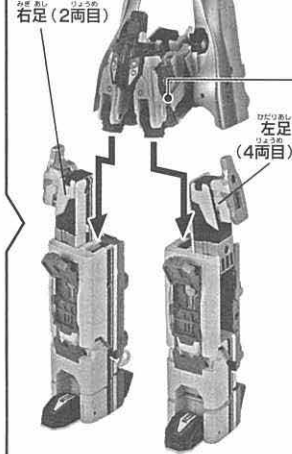

**6** カチッというまで差し込みます。

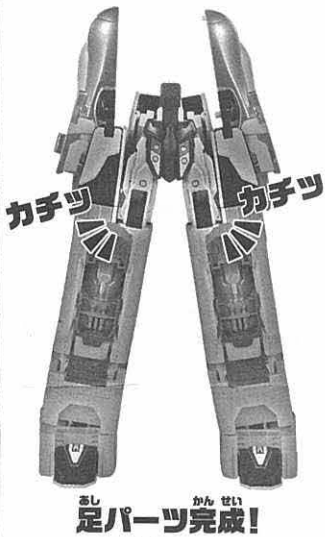

**1** 各パーツ(腕、足)とE5の合体 E5はやぶさの上半身とドクターイエローの3両目を写真のように、カチッというまで差し込みます。

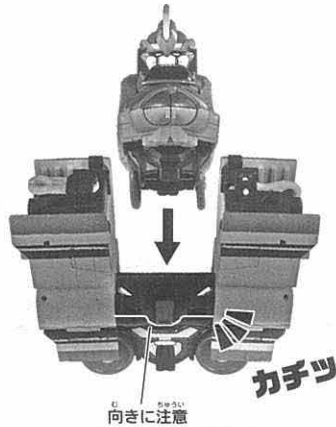

※ラベルが貼ってある面を正面に向けます。

**2** ①補強アームを連結します。

②★印パーツを後ろから取り付けて連結アームを固定します。

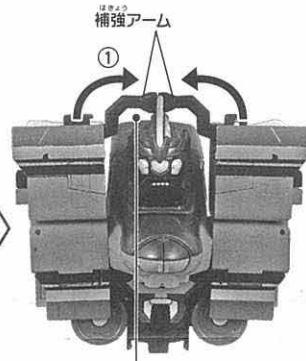

**3** 上半身と下半身を合体します。

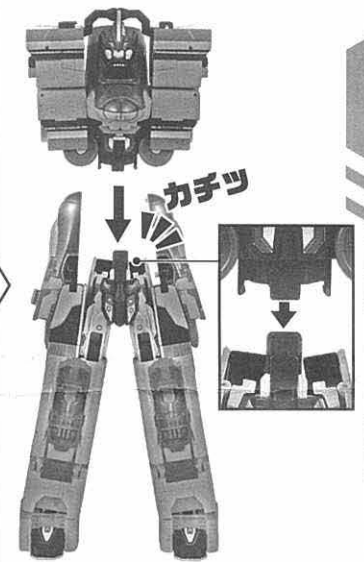

**4** ①もものつけ根を開きます。  
②固定フックを引き出します。  
③固定フック凸部をドクターイエローの足パーツの穴に固定します。

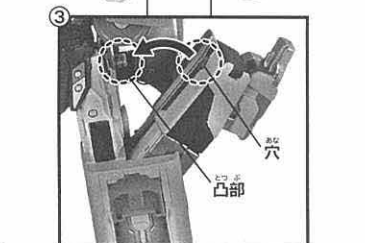
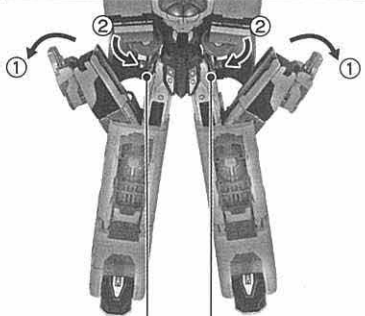
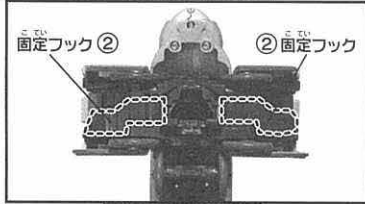

**5** ボディーパーツと左腕パーツを合体させます。

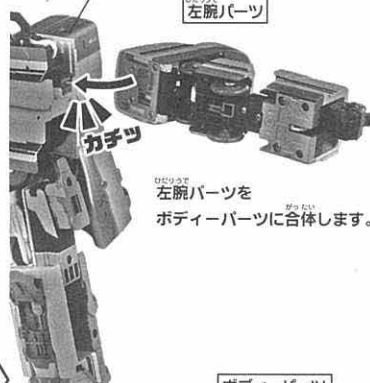

ボディーパーツと右腕パーツを合体させます。

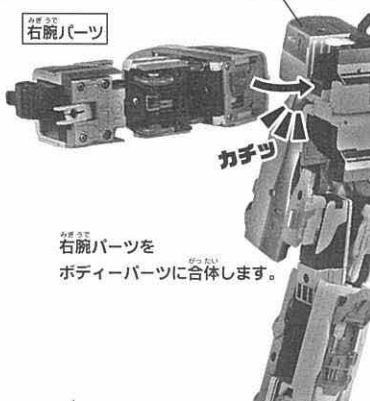

**6** 図のように腕を下げます。

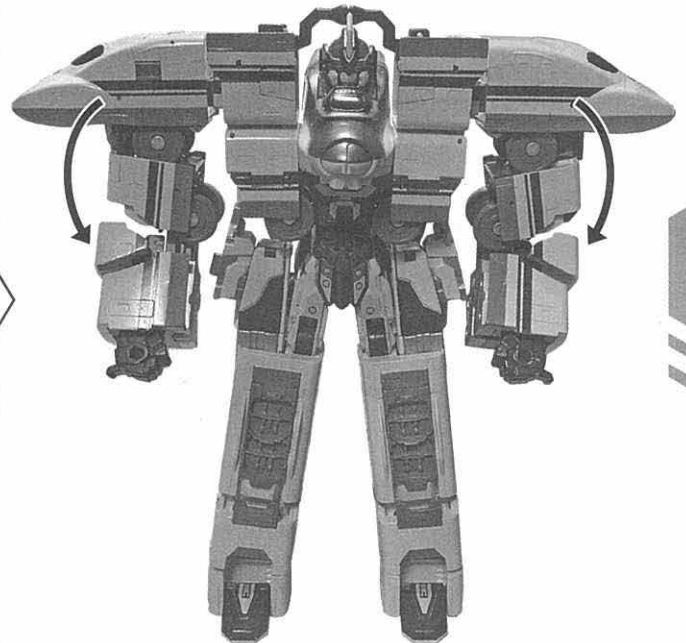

## クロス合体の仕方 (E5 X ドクターイエロー)

1 レーザーウェポンパーツを図のように広げ、ブレード、クリップを引き出します。

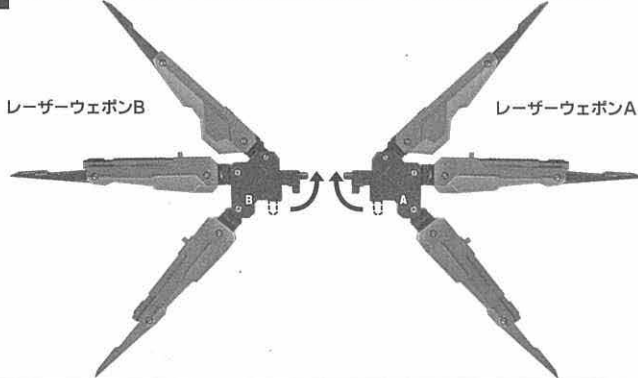

2 レーザーウェポンパーツをE5はやぶさの背中に装着します。



3 ヘッドギアの凸部をE5はやぶさの頭の凹部にさしこんでください。

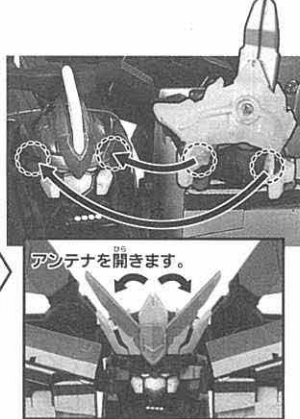

4 ① カバーを上げます。  
② カバーを下げます。  
③ カバーを開きます。

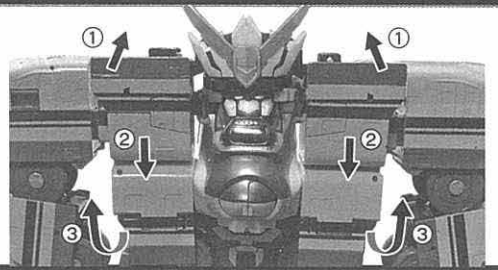

5

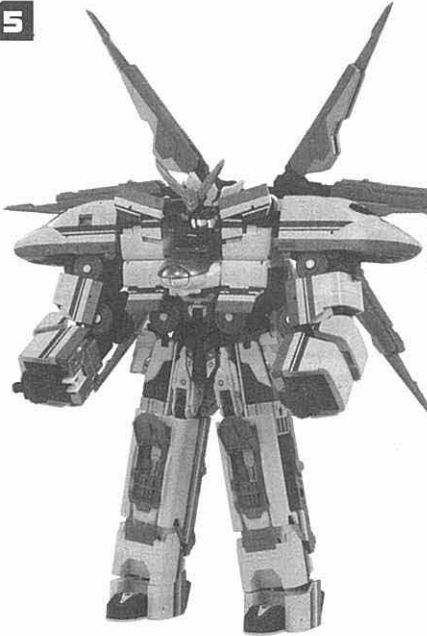

放てウルトラグランクロス!



E5はやぶさのハッチを開くと必殺技の「ウルトラグランクロス」の発射状態を再現することができます。

イフナイブ クロス E5 X ドクターイエロー完成!

## シンカリオンモードへ戻すときの注意

※ シンカンセンモードに戻すには「シンカリオンモードへの変形の仕方」の逆の手順で変形を行ってください。その際下記注意点によく注意して変形してください。

1 E5からドクターイエローの足を外すときは図のボタンを押しながら足を外します。ボタンを押さず無理に足を外すと破損する恐れがあります。

※ 固定フックは外しておいてください。

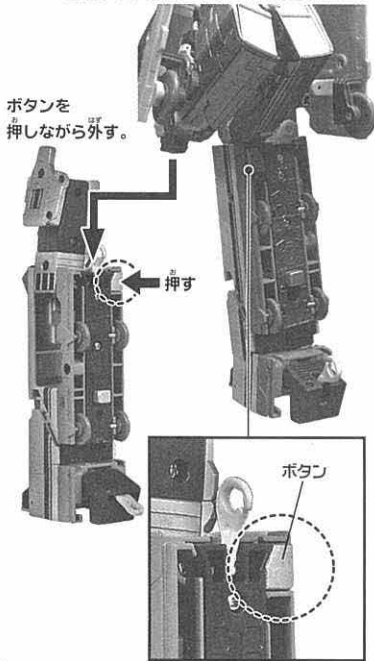

2 ① 足を縮めるときは図のボタンを押しながら足を縮めます。  
② ボタンを押さず無理に足を縮めると破損する恐れがあります。  
※ 足を縮めるときに指をはさまないように注意してください。

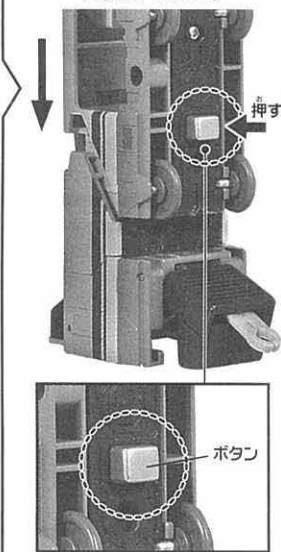

## シンカギア・ブラックシンカギアと一緒に遊ぼう!

別売のシンカギア/ブラックシンカギアでシンカリオンに変形!

シンカリオンに変形します!

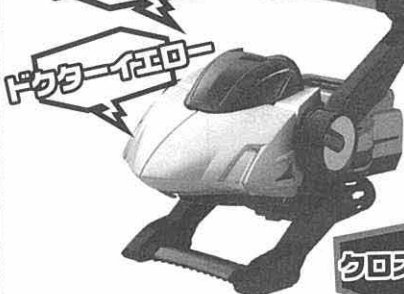

■ドクターイエロー-Shinca

スロット2 クロス合体!

スロット1 チェンジシンカリオン!



■ドクターイエロー-Shinca

スロット2 クロス合体!

スロット1 チェンジシンカリオン!



※ブラックシンカギアとシンカギアは、一部のセリフやサウンドがちがいます。

Shincalに合わせて音と光が変わる!

株式会社 タカラトミー

〒124-8511 東京都葛飾区立石 7-9-10

タカラトミーでは子どもたちに安全で楽しいおもちゃと夢を第一に考えております。そのため、常に製品に対し研究、改良を行っており、お買い上げ時期によって同一製品の中にも多少異なるものや、パッケージの写真やイラストなどと異なる場合がございますがご了承ください。製品につきましては、万全の注意をはらって製造に当たっておりますが、万が一お気付きの点がございましたら右記までご連絡ください。

タカラトミーグループ お客様相談室 おかけ間違いのないようご注意ください

0570-041031

電話受付時間 10～17時  
月曜日～金曜日(土日・祝日を除く)      タカラトミーサポート 検索

<http://www.takaratomy.co.jp/support/index.html>

●たのしいタカラトミーの情報はインターネットで <http://www.takaratomy.co.jp>

シンカリオンの映像を今すぐチェック!

PCからは シンカリオン で 検索

プラレール シンカリオンの情報はこちらから

<http://www.takaratomy.co.jp/products/plarail/shinkalion/>

